

МЕЖДУНАРОДНАЯ ФЕДЕРАЦИЯ ХОККЕЯ

ОФИЦИАЛЬНАЯ КНИГА ПРАВИЛ

ИИХФ

2022/23



INTERNATIONAL
ICE HOCKEY
FEDERATION

ПРИВЕТСТВИЕ

Вне зависимости от того, где играют в хоккей, цель игры остается одной – забить шайбу в ворота соперника. Кроме того, хоккей на льду во всем мире подвержен определенным вариациям. Это делает правила игры чрезвычайно важными. Эти правила должны соблюдаться все время, во всех странах, во всех возрастных категориях, чтобы игра нравилась всем.

Скорость в хоккее является одним из качеств, что делает игру захватывающей. Но это качество и азарт должны быть в рамках честной игры и уважения к сопернику.

Поэтому важно четко провести грань между целью всех игровых действий, заложенных в игре, и их применением в рамках дозволенного. Этим различиям можно научиться в раннем возрасте или всякий раз, когда человек начинает проявлять интерес к игре. И именно поэтому обучение игры в хоккей начинается с родителей и Тренеров – людей, наиболее влиятельных в подготовке Игрока, взрослого или молодого, к правильному ведению игры – со спортивным азартом, но в рамках правил.

Программа чемпионатов ИИХФ включает в себя пять возрастных и гендерных категорий в более чем 30 международных хоккейных турнирах, включая зимние Олимпийские игры. Членами ИИХФ являются 81 Национальная Ассоциация (НА).

Насыщенная программа отражена в правилах. Цель состоит в том, чтобы предоставить всем один свод правил в качестве отправной точки. Таким образом формируется справедливый и одинаковый для всех стандарт игры. Другими словами – это означает, что «язык» игры остается неизменным независимо от того, где в нее играют.

МЕЖДУНАРОДНАЯ ФЕДЕРАЦИЯ ХОККЕЯ

ОБЩИЕ ПОЛОЖЕНИЯ

АВТОРСКОЕ ПРАВО

Все права защищены. Использование любой части этой публикации, воспроизведенной, переданной в любой форме или любыми средствами (электронными, механическими, копировальными, записывающими или иными)—или хранящейся в поисковой системе без предварительного письменного согласия Международной федерации хоккея, является нарушением закона об авторском праве. Сканирование, загрузка и распространение этой публикации через Интернет или любым другим способом является незаконным.

ОФИЦИАЛЬНЫЙ ЯЗЫК

ИИХФ публикует Книгу правил на английском языке. Переводы на другие языки обычно организуются отдельными Национальными Ассоциациями членами ИИХФ. Если есть какие-либо расхождения в формулировках, английский текст является официальным.

ИЗДАНИЯ НА ДРУГИХ ЯЗЫКАХ

Национальным Ассоциациям (НА), членам ИИХФ, которые перевели Правила ИИХФ на родной язык в этом формате, предлагается отправить копию в ИИХФ (на обложке должно быть четко указано, что это официальный перевод НА), чтобы она могла быть размещена на веб-сайте ИИХФ для использования другими лицами.

СБОРНИК ИГРОВЫХ СИТУАЦИЙ

Дополнительные разъяснения и примеры применения Книги Правил ИИХФ вы найдете онлайн в Сборнике Игровых Ситуаций ИИХФ.

ССЫЛКИ В КНИГЕ ПРАВИЛ

→ **Внутренние ссылки на Книгу правил**

← **Ссылки Книги Правил на Внешние Документы**

ВОПРОСЫ И ПРЕДЛОЖЕНИЯ

Если у Вас возникнут какие либо вопросы, предложения и замечания по Книге Правил - просьба обращаться к нам rulebook@iihfoffice.com

ОФИЦИАЛЬНАЯ КНИГА ПРАВИЛ ИИХФ 2022/2023

НАШИ ПРИНЦИПЫ

ЕДИНСТВО

Правила являются основой для понимания игры и ключевым инструментом для Игрока, Тренера или ассоциации для объяснения и развития игровых навыков. Книга правил – это то, как мы все общаемся простым образом, чтобы сделать спорт как можно более справедливым.

НАШИ ПРИНЦИПЫ

ПОРЯДОЧНОСТЬ

Хоккей на льду – Командный вид спорта. Независимо от того, насколько велик отдельный Игрок, его (или ее) товарищи по Команде играют важную роль в успехе Команды. Это является тем, что делает хоккей таким особенным. Помимо необходимых физических навыков он учит таким ценностям, как самоотверженность, Командная игра, характер, самоотдача, преданность, лидерство и уважение.

Правила хоккея начинаются с уважения к самому виду спорта. Это означает соблюдение всех правил, касающихся допинга и договорных матчей. Это также означает уважение к Тренерам и Судьям, а также проведение игры в рамках кодекса поведения на льду.

НАШИ ПРИНЦИПЫ

МАСТЕРСТВО

Хоккей на льду – самый быстрый и наиболее захватывающий из всех Командных видов спорта, потому что это сочетание двух видов спорта – конькобежного спорта и хоккея. Катание на коньках - непростой процесс, но очень приятный, в то время как навыки, связанные с игрой в хоккей, требуют самоотверженности и практики, чтобы овладеть ими.

Катание на коньках требует силы, равновесия и выносливости. По мере того, как Игрок овладевает навыками катания спиной и лицом вперед, быстро поворачиваться и останавливаться, обыгрывать Игрока или избегать силового приема, нарастает его удовольствие от игры.

Игра в хоккей основывается на трех основных навыках – владение клюшкой, паса и броска шайбы. Работа с клюшкой требует превосходной координации рук и глаз, умения держать шайбу и выполнения обманного движения против соперника в нужный момент. Выполнение паса требует оценки обстановки на льду, момента его осуществления и предвидения. Бросок требует практики, силы и техники.

Что делает хоккей на льду таким особенным и подверженным испытанием, так это то, что Игрок должен научиться сочетать эти три основных хоккейных навыка с совершенно другим навыком – катанием на коньках. Это два вида навыков, в сочетании создают невероятно приятные впечатления.

НАШИ ПРИНЦИПЫ

СТРАСТЬ

Страсть к хоккею исходит отовсюду – от Игроков и Тренеров, от родителей и судей, болельщиков и волонтеров. Хоккей не может существовать без страсти. Это искра, которая может вспыхнуть в тот момент, когда вы берете в руки клюшку и впервые выходите на лед. Когда бы ни случился этот момент, будь вы ребенком или взрослым, он остается частью нашей жизни.

НАШИ ПРИНЦИПЫ

ДИСЦИПЛИНА И УВАЖЕНИЕ

Каждый хочет выиграть, но победа любой ценой может показать отсутствие уважения к игре. Уважение не имеет никакого отношения к шайбе или воротам соперника. Речь идет о человечности, о том, чтобы каждый человек мог играть в безопасной и приятной обстановке, независимо от уровня его квалификации, роста, физических кондиций, расы, пола, сексуальной ориентации или убеждений.

Речь идет о поддержке людей всех цветов кожи и религий, из всех стран и всех слоев общества. Речь идет о том, чтобы вовлекать, а не запрещать, радоваться, а не огорчать. Хоккей – это сочетание Командной работы, возможностей и совместного решения сложных задач. Обязанностью каждого, кто играет в эту игру – поддерживать игру безопасной и честной!

НАШИ ПРИНЦИПЫ

ИГРОВЫЕ ПРИНЦИПЫ

Ни одна настоящая игра не может быть сыграна без судей на льду (Главных и Линейных), и они должны пользоваться уважением со стороны Игроков, Тренеров, родителей и ассоциаций, вовлеченных в игру на всех уровнях.

Любовь к хоккею и желание в него играть начинаются с проявления уважения к Судьям на льду, которые обслуживают игру. Они потратили годы на развитие своих навыков, в том числе на то, чтобы так же хорошо владеть коньками, как и Игроки. Кроме того, им пришлось приобрести и необходимо совершенствовать свой собственный набор навыков – быстрые движения, чтобы не мешать игре, понимание и интерпретация игры, перемещаясь на максимальной скорости в различных направлениях, применять правила должным образом под давлением и в любой момент.

И хотя основная ответственность за проявление уважения к игре лежит на Игроках, для обеспечения безопасных условий проведения игры и ее успеха жизненно важно, чтобы эту ответственность разделяли бы Тренеры, родители, федерации, ассоциации и лиги, под руководством которых проводится игра.

Безусловно, окончательный счет является решающим фактором в определении того, кто выиграл или проиграл в игре. Но дух честной игры еще более важен потому, что он позволяет игре процветать, совершенствоваться и развиваться как в странах, где хоккей является укоренившейся частью культуры, так и в странах, где это развивающийся вид спорта с растущими корнями.

НАШИ ПРИНЦИПЫ

НА БЛАГО ИГРЫ

Любить игру – значит ценить ее, а значит проявлять уважение. Хоккей – это игра, построенная на скорости и мастерстве, элементах, которые делают ее привлекательной для людей во всем мире, но которые по своей сути создают опасность, если играть не по правилам.

Успех игры зависит от того, насколько проявляется уважение в играх на всех уровнях. Под этим подразумевается соблюдение правил игры, выполнение установок Тренеров и уважительное отношение к функциям, выполняемым Главными и Линейными Судьями – на благо игры!

ВВЕДЕНИЕ

ГЕНДЕРНОЕ УЧАСТИЕ

Требования для участия в соревнованиях ИИХФ игроков того или иного пола определены Трансгендерной Политикой ИИХФ. Ни один Игрок мужского пола не может участвовать в соревнованиях среди женщин, и ни один Игрок женского пола не может участвовать в соревнованиях среди мужчин.

ДОПУСК ИГРОКОВ К СОРЕВНОВАНИЯМ/ВОЗРАСТ ИГРОКА

Для всех соревнований ИИХФ существует минимальное возрастное требование для участия Игрока в соревнованиях. В соревнованиях определенных возрастных категориях, особенно U18 и U20, существует как минимальные, так и максимальные возрастные требования на участия Игроков в соревнованиях. Только Игроки, соответствующие минимальным и/или максимальным возрастным требованиям для участия в соревнованиях ИИХФ, имеют право участвовать в этих соревнованиях.

← Подробная информация см. «Положения и Устав ИИХФ».

ВЫШЕСТОЯЩИЕ ИНСТАНЦИИ И ДИСЦИПЛИНАРНЫЕ ОРГАНЫ

«Вышестоящие Инстанции» конкретно относятся к Дисциплинарному органу ИИХФ, обладающему юрисдикцией применять настоящие правила игры по своему собственному усмотрению в соответствии с Положением и Уставом ИИХФ, Дисциплинарным кодексом ИИХФ и другими соответствующими правилами и положениями. «Вышестоящие Инстанции» обязаны рассматривать все инциденты, связанные с наложением Дисциплинарного до конца игры или Матч-Штрафа. Кроме того, «Вышестоящие Инстанции» имеют право рассматривать все действия, совершенные Игроками, Тренерами и неигровым Персоналом Команды, которые могут являться нарушениями настоящих правил игры.

← Подробная информация см. «Дисциплинарный Кодекс ИИХФ».

АНТИДОПИНГОВОЕ ПОЛОЖЕНИЕ

Членство в ИИХФ включает в себя принятие Всемирного Антидопингового Кодекса и требует, чтобы политика, правила и программы НА соответствовали Правилам Допинг-Контроля ИИХФ, Дисциплинарному Кодексу ИИХФ и Всемирному Антидопинговому Кодексу.

← Подробная информация. См. «Правила допинг-контроля ИИХФ» и «Дисциплинарный Кодекс ИИХФ».

ОФИЦИАЛЬНАЯ КНИГА ПРАВИЛ ИИХФ 2022/2023

СОДЕРЖАНИЕ

ПРИВЕТСТВИЕ	2
ОБЩИЕ ПОЛОЖЕНИЯ	3
АВТОРСКОЕ ПРАВО	3
ОФИЦИАЛЬНЫЙ ЯЗЫК	3
ИЗДАНИЯ НА ДРУГИХ ЯЗЫКАХ	3
СБОРНИК ИШРОВЫХ СИТУАЦИЙ	3
ССЫЛКИ В КНИГЕ ПРАВИЛ	3
ВОПРОСЫ И ПРЕДЛОЖЕНИЯ	3
НАШИ ПРИНЦИПЫ	4
ЕДИНСТВО	4
ПОРЯДОЧНОСТЬ	5
МАСТЕРСТВО	6
СТРАСТЬ	7
ДИСЦИПЛИНА И УВАЖЕНИЕ	8
ИГРОВЫЕ ПРИНЦИПЫ	9
НА БЛАГО ИГРЫ	10
ВВЕДЕНИЕ	11
ГЕНДЕРНОЕ УЧАСТИЕ	11
ДОПУСК ИГРОКОВ К СОРЕВНОВАНИЯМ/ВОЗРАСТ ИГРОКА	11
ВЫШЕСТОЯЩИЕ ИНСТАНЦИИ И ДИСЦИПЛИНАРНЫЙ ОРГАНЫ	11
АНТИДОПИНГОВОЕ ПОЛОЖЕНИЕ	11
РАЗДЕЛ 01 ИГРОВАЯ ПЛОЩАДКА	31
ПРАВИЛО 1 ИГРОВАЯ ПЛОЩАДКА	32
1.1 ИГРОВАЯ ПЛОЩАДКА	32
1.2 РАЗМЕРЫ	32
1.3 БОРТА И ЗАЩИТНОЕ СТЕКЛО	32
1.4 ЗАЩИТНАЯ СЕТКА	34
1.5 ЛИНИИ	34
1.6 ДЕЛЕНИЕ ЛЕДОВОЙ ПОВЕРХНОСТИ	34
1.7 ПЛОЩАДЬ ВОРОТ / ПЛОЩАДЬ СУДЕЙ НА ЛЬДУ	35
1.8 ОГРАНИЧЕННАЯ ЗОНА ИГРЫ ВРАТАРЯ – НЕ ПРИМЕНЯЕТСЯ	36
1.9 ТОЧКИ ВБРАСЫВАНИЯ И КРУГИ	36
1.10 УБОРКА СНЕГА	37
ПРАВИЛО 2 СТОЙКИ И СЕТКА ВОРОТ	37
2.1 СТОЙКИ ВОРОТ	37

ОФИЦИАЛЬНАЯ КНИГА ПРАВИЛ ИИХФ 2022/2023

2.2	СЕТКА НА ВОРОТАХ	38
	ПРАВИЛО 3 СКАМЕЙКИ	38
3.1	СКАМЕЙКИ ИГРОКОВ	38
3.2	СКАМЕЙКИ ОШТРАФОВАННЫХ ИГРОКОВ	39
	ПРАВИЛО 4 СИГНАЛЬНОЕ УСТРОЙСТВО И ПРИБОР ВРЕМЕНИ	39
4.1	СИГНАЛЬНОЕ УСТРОЙСТВО	39
4.2	ПРИБОРЫ ВРЕМЕНИ	40
	РАЗДЕЛ 02 КОМАНДЫ	41
	ПРАВИЛО 5 КОМАНДЫ	42
5.1	ДОПУСК ИГРОКОВ	42
5.2	ИГРОКИ НЕ ИМЕЮЩИЕ ПРАВО УЧАСТВОВАТЬ В ИГРЕ	43
5.3	ВРАТАРЬ	43
5.4	ТРЕНЕРЫ И КОМАНДНЫЙ ПЕРСОНАЛ	44
5.5	ОФИЦИАЛЬНЫЕ ПРЕДСТАВИТЕЛИ КОМАНДНЫ И ТЕХНИЧЕСКОЕ ОБЕСПЕЧЕНИЕ	44
5.6	ПРЕДЫГРОВАЯ РАЗМИНКА НА ЛЬДУ	44
	ПРАВИЛО 6 КАПИТАН И АССИСТЕНТЫ КАПИТАНА	45
6.1.	КАПИТАН	45
6.2.	АССИСТЕНТ КАПИТАНА	45
	ПРАВИЛО 7 НАЧИНАЮЩИЙ СОСТАВ	46
7.1.	НАЧИНАЮЩИЙ СОСТАВ	46
7.2.	НАРУШЕНИЕ	46
	ПРАВИЛО 8 ТРАВМИРОВАННЫЕ ИГРОКИ	46
8.1.	ТРАВМИРОВАННЫЙ ИГРОК	46
8.2.	ТРАВМИРОВАННЫЙ ВРАТАРЬ	47
8.3	КРОВЬ	48
	РАЗДЕЛ 03 СНАРЯЖЕНИЕ	49
	ПРАВИЛО 9 УНИФОРМА	50
9.1.	УНИФОРМА КОМАНД	50
9.2.	НОМЕРА И НАШИВКИ С ФАМИЛИЕЙ	51
9.3.	СВИТЕР ИГРОКА	51
9.4	СВИТЕР ВРАТАРЯ	51
9.5.	ЗАЩИТНОЕ СНАРЯЖЕНИЕ	51
9.6.	ШЛЕМ	52
9.7	ЗАЩИТА ЛИЦА	53

ОФИЦИАЛЬНАЯ КНИГА ПРАВИЛ ИИХФ 2022/2023

9.8	ОПАСНОЕ СНАРЯЖЕНИЕ	54
9.9	ЩИТКИ	55
9.10.	КОНЬКИ	55
9.11.	КОНЬКИ – ВРАТАРЬ	55
9.12.	ЗАЩИТА ШЕИ И ГОРЛА	55
9.13.	КАПА	56
	ПРАВИЛО 10 КЛЮШКА	56
10.1.	КЛЮШКА ИГРОКА	56
10.2	КЛЮШКА ВРАТАРЯ	57
10.3.	СЛОМАННАЯ КЛЮШКА – ИГРОК	57
10.4.	СЛОМАННАЯ КЛЮШКА /ПОТЕРЯННАЯ КЛЮШКА – ВРАТАРЬ	58
10.5.	ИЗМЕРЕНИЕ КЛЮШКИ	59
10.6.	ИЗМЕРЕНИЕ КЛЮШКИ – ПЕРЕД ВЫПОЛНЕНИЕМ ШТРАФНОГО БРОСКА	60
10.7	ИЗМЕРЕНИЕ КЛЮШКИ – ПЕРЕД ВЫПОЛНЕНИЕМ ПОПЫТКИ БРОСКА ДЛЯ ВЫЯВЛЕНИЯ ПОБЕДИТЕЛЯ	60
	ПРАВИЛО 11 СНАРЯЖЕНИЕ ВРАТАРЯ	60
11.1.	СНАРЯЖЕНИЕ ВРАТАРЯ	60
11.2	ЩИТКИ	60
11.3	ЗАЩИТА РУК И ГРУДИ (НАГРУДНИК)	61
11.4	ШОРТЫ	61
11.5.	ЗАЩИТА КОЛЕНЕЙ	62
11.6.	ЛОВУШКА	62
11.7.	БЛИН	62
11.8.	МАСКА	63
11.9.	КОНТРОЛЬ ИИХФ	63
	ПРАВИЛО 12 НЕЗАКОННОЕ СНАРЯЖЕНИЕ	63
12.1.	НЕЗАКОННОЕ СНАРЯЖЕНИЕ	63
12.2.	ПЕРЧАТКИ	64
12.3.	НАЛОКОТНИКИ	64
12.4.	ПРИНЦИП ЧЕСТНОЙ ИГРЫ	64
12.5.	КОНТРОЛЬ ИИХФ	64
	ПРАВИЛО 13 ШАЙБА	64
13.1.	РАЗМЕРЫ	64
13.2.	ХРАНЕНИЕ ШАЙБ	65
13.3.	НЕЗАКОННАЯ ШАЙБА	65

ОФИЦИАЛЬНАЯ КНИГА ПРАВИЛ ИИХФ 2022/2023

ПРАВИЛО 14 ПРИВЕДЕНИЕ В ПОРЯДОК ФОРМЫ ИЛИ СНАРЯЖЕНИЯ	65
14.1. ПРИВЕДЕНИЕ В ПОРЯДОК ФОРМЫ ИЛИ СНАРЯЖЕНИЯ	65
РАЗДЕЛ 04 КЛАССИФИКАЦИЯ ШТРАФОВ	66
ПРАВИЛО 15 НАЛОЖЕНИЕ ШТРАФОВ	67
15.1. НАЛОЖЕНИЕ ШТРАФОВ	67
15.2. НАЛОЖЕНИЕ МАЛОГО ШТРАФА – ВЗЯТИЕ ВОРОТ	67
15.3. НАЛОЖЕНИЕ ДВОЙНОГО МАЛОГО ШТРАФА – ВЗЯТИЕ ВОРОТ	67
15.4. НАЛОЖЕНИЕ ШТРАФА – КОМАНДА В ЧИСЛЕННОМ МЕНЬШИНСТВЕ – ВЗЯТИЕ ВОРОТ	68
15.5. МЕСТО ПРОВЕДЕНИЯ ВБРАСЫВАНИЯ	68
ПРАВИЛО 16 МАЛЫЕ ШТРАФЫ	69
16.1. МАЛЫЙ ШТРАФ	69
16.2. ЧИСЛЕННОЕ МЕНЬШИНСТВО	69
16.3. НАРУШЕНИЯ	69
ПРАВИЛО 17 МАЛЫЕ СКАМЕЕЧНЫЕ ШТРАФЫ	70
17.1. МАЛЫЙ СКАМЕЕЧНЫЙ ШТРАФ	70
17.2. ЧИСЛЕННОЕ МЕНЬШИНСТВО	70
17.3. НАРУШЕНИЯ	70
ПРАВИЛО 18 ДВОЙНЫЕ МАЛЫЕ ШТРАФЫ	70
18.1. ДВОЙНОЙ МАЛЫЙ ШТРАФ	70
18.2. ЧИСЛЕННОЕ МЕНЬШИНСТВО	70
18.3. НАРУШЕНИЯ	70
18.4. ВИДЕОПРОСМОТР ДВОЙНОГО МАЛОГО ШТРАФА ЗА ИГРУ ВЫСОКОПОДНЯТОЙ КЛЮШКОЙ – НЕ ПРИМЕНЯЕТСЯ	71
ПРАВИЛО 19 СОВПАДАЮЩИЕ ШТРАФЫ	71
19.1. СОВПАДАЮЩИЕ ШТРАФЫ	71
19.2. СОВПАДАЮЩИЕ БОЛЬШИЕ ШТРАФЫ	72
19.3. СОВПАДАЮЩИЕ МАТЧ-ШТРАФЫ	73
19.4. ПОСЛЕДНИЕ ПЯТЬ МИНУТ И ДОПОЛНИТЕЛЬНЫЙ ПЕРИОД (ОВЕРТАЙМ) – НЕ ПРИМЕНЯЕТСЯ	73
19.5. ПРИМЕНЕНИЕ ПРАВИЛА СОВПАДАЮЩИХ ШТРАФОВ	73
ПРАВИЛО 20 БОЛЬШОЙ ШТРАФ	74
20.1. БОЛЬШОЙ ШТРАФ	74
20.2. ЧИСЛЕННОЕ МЕНЬШИНСТВО	74
20.3. ЗАМЕНА	74
20.4. АВТОМАТИЧЕСКИЙ ДИСЦИПЛИНАРНЫЙ ДО КОНЦА МАТЧА ШТРАФ	75

ОФИЦИАЛЬНАЯ КНИГА ПРАВИЛ ИИХФ 2022/2023

20.5.	НАРУШЕНИЯ	75
20.6.	ВИДЕОПРОСМОТР БОЛЬШОГО ШТРАФА	75
20.7.	РАПОРТЫ	76
	ПРАВИЛО 21 МАТЧ-ШТРАФ	76
21.1.	МАТЧ-ШТРАФ	76
21.2.	ЧИСЛЕННОЕ МЕНЬШИНСТВО	76
21.3.	ДИСЦИПЛИНАРНЫЕ МЕРЫ	77
21.4.	НАРУШЕНИЯ	77
21.5.	ВИДЕОПРОСМОТР МАТЧ-ШТРАФА	77
	ПРАВИЛО 22 ДИСЦИПЛИНАРНЫЙ ШТРАФ	78
22.1.	ДИСЦИПЛИНАРНЫЙ ШТРАФ	78
22.2.	ДИСЦИПЛИНАРНЫЙ ШТРАФ – ВРАТАРЬ	78
22.3.	ЧИСЛЕННОЕ МЕНЬШИНСТВО	78
22.4.	ИНФОРМИРОВАНИЕ	78
22.5.	НАРУШЕНИЯ	78
	ПРАВИЛО 23 ДИСЦИПЛИНАРНЫЙ ДО КОНЦА МАТЧА ШТРАФ	79
23.1.	ДИСЦИПЛИНАРНЫЙ ДО КОНЦА ИГРЫ ШТРАФ	79
23.2.	ДИСЦИПЛИНАРНЫЕ МЕРЫ	79
23.3.	ДИСЦИПЛИНАРНЫЕ МЕРЫ – ОБЩАЯ КАТЕГОРИЯ	79
23.4.	ДИСЦИПЛИНАРНЫЕ МЕРЫ – КАТЕГОРИЯ ОСКОРБЛЕНИЕ СУДЕЙ	79
23.5.	ДИСЦИПЛИНАРНЫЕ МЕРЫ – КАТЕГОРИЯ НАРУШЕНИЯ КЛЮШКОЙ	79
23.6.	ДИСЦИПЛИНАРНЫЕ МЕРЫ – ФИЗИЧЕСКОЕ ВОЗДЕЙСТВИЕ С НАРУШЕНИЕМ ПРАВИЛ	79
23.7.	АВТОМАТИЧЕСКИЙ ДИСЦИПЛИНАРНЫЙ ДО КОНЦА ИГРЫ ШТРАФ	79
23.8.	ДРУГИЕ НАРУШЕНИЯ – КОТОРЫЕ МОГУТ ПРИВЕСТИ К НАЛОЖЕНИЮ ДИСЦИПЛИНАРНОГО ДО КОНЦА ИГРЫ ШТРАФА	79
	ПРАВИЛО 24 ШТРАФНОЙ БРОСОК	80
24.1.	ШТРАФНОЙ БРОСОК	80
24.2.	ПРОЦЕДУРА	80
24.3.	НАЗНАЧЕННЫЙ ИГРОК	81
24.4.	НАРУШЕНИЯ ВО ВРЕМЯ ВЫПОЛНЕНИЯ ШТРАФНОГО БРОСКА	81
24.5.	МЕСТО ВБРАСЫВАНИЯ	83
24.6.	РЕЗУЛЬТАТЫ	83
24.7.	ВРЕМЯ ВЫПОЛНЕНИЯ	83
24.8.	НАРУШЕНИЯ	84

ОФИЦИАЛЬНАЯ КНИГА ПРАВИЛ ИИХФ 2022/2023

ПРАВИЛО 25 ПРИСУЖДЕНИЕ ВЗЯТИЯ ВОРОТ	85
25.1. ПРИСУЖДЕНИЕ ВЗЯТИЯ ВОРОТ	85
25.2. НАРУШЕНИЯ – КОГДА ВРАТАРЬ НАХОДИТСЯ НА ЛЬДУ	85
25.3. НАРУШЕНИЯ – КОГДА ВРАТАРЬ УБРАН СО ЛЬДА	85
25.4. НАРУШЕНИЯ – В ПРОЦЕССЕ ВЫПОЛНЕНИЯ ШТРАФНОГО БРОСКА	85
ПРАВИЛО 26 ОТЛОЖЕННЫЙ ШТРАФ	85
26.1. ОТЛОЖЕННЫЙ ШТРАФ	85
26.2. ОКОНЧАНИЕ ШТРАФА	86
26.3. БОЛЬШОЙ И МАЛЫЙ ШТРАФ	86
ПРАВИЛО 27 ШТРАФЫ ВРАТАРЯ	86
27.1. МАЛЫЙ ШТРАФ НАЛОЖЕННЫЙ НА ВРАТАРЯ	86
27.2. БОЛЬШОЙ ШТРАФ НАЛОЖЕННЫЙ НА ВРАТАРЯ	87
27.3. ДИСЦИПЛИНАРНЫЙ ШТРАФ НАЛОЖЕННЫЙ НА ВРАТАРЯ	87
27.4. ДИСЦИПЛИНАРНЫЙ ДО КОНЦА ИГРЫ ШТРАФ НАЛОЖЕННЫЙ НА ВРАТАРЯ	87
27.5. МАТЧ-ШТРАФ НАЛОЖЕННЫЙ НА ВРАТАРЯ	87
27.6. ОСТАВЛЕНИЕ ПЛОЩАДИ ВОРОТ	88
27.7. УЧАСТИЕ В ИГРЕ ЗА ЦЕНТРАЛЬНОЙ КРАСНОЙ ЛИНИЕЙ	88
27.8. ОТВЕДЕННАЯ ЗОНА ДЛЯ ВРАТАРЯ	88
27.9. НАРУШЕНИЯ – СПЕЦИФИЧНЫЕ ДЛЯ ВРАТАРЯ	88
ПРАВИЛО 28 ДОПОЛНИТЕЛЬНЫЕ ДИСЦИПЛИНАРНЫЕ САНКЦИИ	89
28.1. ДОПОЛНИТЕЛЬНЫЕ ДИСЦИПЛИНАРНЫЕ САНКЦИИ	89
28.2. ДОПОЛНИТЕЛЬНЫЕ ДИСЦИПЛИНАРНЫЕ САНКЦИИ ПЕРЕД ЧЕМПИОНАТОМ – ВЫСТАВОЧНЫЕ ИГРЫ	89
ПРАВИЛО 29 ЖЕСТЫ СУДЕЙ	89
РАЗДЕЛ 05 СУДЬИ	90
ПРАВИЛО 30 НАЗНАЧЕНИЕ СУДЕЙ	91
30.1 НАЗНАЧЕНИЕ СУДЕЙ	91
ПРАВИЛО 31 ГЛАВНЫЕ СУДЬИ	91
31.1. ФОРМА И СНАРЯЖЕНИЕ	91
31.2. СПОРНЫЕ РЕШЕНИЯ	91
31.3. ВБРАСЫВАНИЕ	91
31.4. ОБЩИЕ ОБЯЗАННОСТИ	91
31.5. ВЗЯТИЕ ВОРОТ	92
31.6. СУДЬИ В БРИГАДЕ	92
31.7. ШТРАФЫ	93

ОФИЦИАЛЬНАЯ КНИГА ПРАВИЛ ИИХФ 2022/2023

31.8.	ЭКИПИРОВКА ИГРОКОВ	93
31.9.	РАПОРТ	93
31.10.	НАЧАЛО И КОНЕЦ МАТЧА И ПЕРИОДОВ	93
31.11.	НЕВОЗМОЖНОСТЬ ПРОДОЛЖАТЬ ИГРУ	93
	ПРАВИЛО 32 ЛИНЕЙНЫЕ СУДЬИ	94
32.1.	ФОРМА И СНАРЯЖЕНИЕ	94
32.2.	ВБРАСЫВАНИЯ	94
32.3.	ОБЩИЕ ОБЯЗАННОСТИ	94
32.4.	ОПОВЕЩЕНИЕ ГЛАВНЫХ СУДЕЙ	94
32.5.	ОСТАНОВКА ИГРЫ	95
32.6.	НЕВОЗМОЖНОСТЬ ПРОДОЛЖАТЬ ИГРУ	96
	ПРАВИЛО 33 СЕКРЕТАРЬ МАТЧА	96
33.1.	ОСНОВНЫЕ ОБЯЗАННОСТИ	96
33.2.	ВЗЯТИЕ ВОРОТ И ПЕРЕДАЧА	97
33.3.	ИГРОВЫЕ СОСТАВЫ	98
33.4.	МЕСТО НАХОЖДЕНИЯ	98
33.5.	ШТРАФЫ	98
	ПРАВИЛО 34 СУДЬЯ ВРЕМЕНИ МАТЧА	98
34.1.	ОСНОВНЫЕ ОБЯЗАННОСТИ	98
34.2.	ПЕРЕРЫВЫ	99
34.3.	ПРОВЕДЕНИЕ ДОПОЛНИТЕЛЬНОГО ПЕРИОДА (ОВЕРТАЙМА)	99
34.4.	СИГНАЛЬНЫЕ УСТРОЙСТВА	99
34.5.	НАЧАЛО ПЕРИОДОВ	99
34.6.	ТЕЛЕВИДЕНИЕ И ОСНОВНОЙ ТЕЛЕВЕЩАТЕЛЬ	99
34.7.	ВЕРИФИКАЦИЯ ВРЕМЕНИ	99
	ПРАВИЛО 35 СУДЬЯ ПРИ ОШТРАФОВАННЫХ ИГРОКАХ	100
35.1.	ОСНОВНЫЕ ОБЯЗАННОСТИ	100
35.2.	ОБОРУДОВАНИЕ	101
35.3.	ШТРАФЫ ВРАТАРЯ	101
35.4.	ШТРАФНОЙ БРОСОК	101
35.5.	ШТРАФНОЕ ВРЕМЯ НА ТАБЛО	101
35.6.	УВЕДОМЛЕНИЕ	101
35.7.	ИЗМЕРЕНИЕ КЛЮШЕК	102
35.8.	ВЕРИФИКАЦИЯ ВРЕМЕНИ	102
	ПРАВИЛО 36 ГРУППА СТАТИСТИКИ	102

ОФИЦИАЛЬНАЯ КНИГА ПРАВИЛ ИИХФ 2022/2023

ПРАВИЛО 37 ВИДЕОПРОСМОТР	102
37.1. ЦЕНТР ПО ВИДЕОПРОСМОТРАМ	102
37.2. ПРОЦЕДУРА ВИДЕОПРОСМОТРА	103
37.3. СИТУАЦИИ СО ВЗЯТИЕМ ВОРОТ ПОДЛЕЖАЩИЕ ВИДЕОПРОСМОТРУ	104
37.4. ОТЧЕТЛИВЫЙ УДАР НОГОЙ	105
37.5. УДАР ПО ШАЙБЕ ВЫСОКОПОДНЯТОЙ КЛЮШКОЙ	106
37.6. ИСПОЛЬЗОВАНИЕ ВИДЕОПРОСМОТРА ДЛЯ ВЕРИФИКАЦИИ ВРЕМЕНИ НА ТАБЛО	106
37.7. СУДЬИ ЗА ВОРОТАМИ – ОТСУТСТВИЕ ВИДЕОПРОСМОТРА	107
ПРАВИЛО 38 ЗАПРОС ТРЕНЕРА	107
<u>38.1. ОБЩИЕ ПОЛОЖЕНИЯ</u>	1097
<u>38.2. СИТУАЦИИ, ПОДЛЕЖАЩИЕ РАССМОТРЕНИЮ ПО ЗАПРОСУ ТРЕНЕРА</u> Ошибка! Закладка не определена.7	
<u>38.3. ЗАПРОС ТРЕНЕРА, ИНИЦИИРОВАННЫЙ ЦЕНТРОМ ПО ВИДЕО ПОВТОРАМ</u> Ошибка! Закладка не определена.8	
<u>38.4. ПРОЦЕСС ИНИЦИИРОВАНИЯ ТРЕНЕРСКОГО ЗАПРОСА</u>	1119
<u>38.5. ПРОЦЕСС РАССМОТРЕНИЯ ТРЕНЕРСКОГО ЗАПРОСА</u> Ошибка! Закладка не определена.9	
<u>38.6. ПРАВО ИНИЦИИРОВАТЬ ЗАПРОС ТРЕНЕРА</u>	112
<u>38.7. РЕЗУЛЬТАТЫ ПОЛОЖИТЕЛЬНОГО РЕШЕНИЯ ПО ТРЕНЕРСКОМУ ЗАПРОСУ</u>	112
<u>38.8. РЕЗУЛЬТАТЫ ОТРИЦАТЕЛЬНОГО РЕШЕНИЯ ПО ТРЕНЕРСКОМУ ЗАПРОСУ</u>	11311
<u>38.9. ДЕЙСТВУЮЩИЕ КРИТЕРИИ ДЛЯ ЗАПРОСА ПО ПОЛОЖЕНИЮ «ВНЕ ИГРЫ»</u>	11311
<u>38.10. ДЕЙСТВУЮЩИЕ КРИТЕРИИ ДЛЯ ЗАПРОСА НА ПРОПУСКА ОСТАНОВКИ ИГРЫ В ЗОНЕ АТАКИ</u>	11412
<u>38.11. ДЕЙСТВУЮЩИЕ КРИТЕРИИ ДЛЯ ЗАПРОСА НА ВОЗМОЖНОЕ «СОЗДАНИЕ ПОМЕХ ВРАТАРЮ (БЛОКИРОВКА ВРАТАРЯ)»</u>	11412
ПРАВИЛО 39 ОСКОРБЛЕНИЕ СУДЕЙ	113
39.1 ОБЩИЕ ПОЛОЖЕНИЯ	113
39.2 МАЛЫЙ ШТРАФ	113
39.3 МАЛЫЙ СКАМЕЕЧНЫЙ ШТРАФ	114
39.4 ДИСЦИПЛИНАРНЫЙ ШТРАФ	114
39.5 ДИСЦИПЛИНАРНЫЙ ДО КОНЦА ИГРЫ ШТРАФ	115
39.6 РАПОРТ	116
ПРАВИЛО 40 ФИЗИЧЕСКОЕ ВОЗДЕЙСТВИЕ НА СУДЬЮ	117

40.1.	ДИСЦИПЛИНАРНЫЙ ДО КОНЦА ИГРЫ ШТРАФ	117
40.2	ДОПОЛНИТЕЛЬНЫЕ ДИСЦИПЛИНАРНЫЕ МЕРЫ – ДИСКВАЛИФИКАЦИЯ – КАТЕГОРИЯ I	117
40.3	ДОПОЛНИТЕЛЬНЫЕ ДИСЦИПЛИНАРНЫЕ МЕРЫ – ДИСКВАЛИФИКАЦИЯ – КАТЕГОРИЯ II	117

ОФИЦИАЛЬНАЯ КНИГА ПРАВИЛ ИИХФ 2022/2023

40.4	ДОПОЛНИТЕЛЬНЫЕ ДИСЦИПЛИНАРНЫЕ МЕРЫ – ДИСКВАЛИФИКАЦИЯ – КАТЕГОРИЯ III	117
40.5	ДОПОЛНИТЕЛЬНЫЕ ДИСЦИПЛИНАРНЫЕ МЕРЫ – ПРОЦЕСС ДИСКВАЛИФИКАЦИИ	117
40.6	ДОПОЛНИТЕЛЬНЫЕ ДИСЦИПЛИНАРНЫЕ МЕРЫ	118
40.7	ТРЕНЕР И НЕИГРОВОЙ ПЕРСОНАЛ КОМАНДЫ	118
40.8	ЗАЩИТА И БЕЗОПАСНОСТЬ	118
РАЗДЕЛ 06 НАРУШЕНИЯ СВЯЗАННЫЕ С ФИЗИЧЕСКИМ КОНТАКТОМ		119
ПРАВИЛО 41 ТОЛЧОК СОПЕРНИКА НА БОРТ		120
41.1.	ТОЛЧОК СОПЕРНИКА НА БОРТ	120
41.2.	МАЛЫЙ ШТРАФ	120
41.3.	БОЛЬШОЙ ШТРАФ	120
41.4	МАТЧ-ШТРАФ	120
41.5.	ДИСЦИПЛИНАРНЫЙ ДО КОНЦА ИГРЫ ШТРАФ	121
41.6.	ДИСЦИПЛИНАРНЫЕ МЕРЫ	121
ПРАВИЛО 42 НЕПРАВИЛЬНАЯ АТАКА СОПЕРНИКА		121
42.1.	НЕПРАВИЛЬНАЯ АТАКА СОПЕРНИКА	121
42.2.	МАЛЫЙ ШТРАФ	121
42.3.	БОЛЬШОЙ ШТРАФ	122
42.4.	МАТЧ-ШТРАФ	122
42.5.	ДИСЦИПЛИНАРНЫЙ ДО КОНЦА ИГРЫ ШТРАФ	122
42.6.	ДИСЦИПЛИНАРНЫЕ МЕРЫ	122
ПРАВИЛО 43 АТАКА СЗАДИ		122
43.1.	АТАКА СЗАДИ	122
43.2.	МАЛЫЙ ШТРАФ	122
43.3.	БОЛЬШОЙ ШТРАФ	123
43.4.	МАТЧ-ШТРАФ	123
43.5.	ДИСЦИПЛИНАРНЫЙ ДО КОНЦА ИГРЫ ШТРАФ	123
43.6.	ДИСЦИПЛИНАРНЫЕ МЕРЫ	123
43.7.	ШТРАФНОЙ БРОСОК	123
ПРАВИЛО 44 ОТСЕЧЕНИЕ		123
44.1.	ОТСЕЧЕНИЕ	123
44.2.	МАЛЫЙ ШТРАФ	123
44.3.	БОЛЬШОЙ ШТРАФ	124
44.4.	МАТЧ-ШТРАФ	124
44.5.	ДИСЦИПЛИНАРНЫЙ ДО КОНЦА ИГРЫ ШТРАФ	124

ОФИЦИАЛЬНАЯ КНИГА ПРАВИЛ ИИХФ 2022/2023

44.6.	ДИСЦИПЛИНАРНЫЕ МЕРЫ	124
	ПРАВИЛО 45 УДАР СОПЕРНИКА ЛОКТЕМ	124
45.1.	УДАР СОПЕРНИКА ЛОКТЕМ	124
45.2.	МАЛЫЙ ШТРАФ	124
45.3.	БОЛЬШОЙ ШТРАФ	124
45.4.	МАТЧ-ШТРАФ	125
45.5.	ДИСЦИПЛИНАРНЫЙ ДО КОНЦА ИГРЫ ШТРАФ	125
45.6.	ДИСЦИПЛИНАРНЫЕ МЕРЫ	125
	ПРАВИЛО 46 ДРАКА	125
46.1.	ДРАКА/ДЕРУЩИЙСЯ – ЖЕЛАНИЕ ПОДРАТЬСЯ И ПРОДОЛЖИТЬ ДРАКУ	125
46.2.	КОНФРОНТАЦИЯ	126
46.3.	ПОДСТРЕКАТЕЛЬ / ИНИЦИАТОР	126
46.4.	АГРЕССОР	126
46.5.	ОПАСНЫЙ УДАР – НОКАУТИРУЮЩИЙ УДАР	127
46.6.	ЗАЩИЩАЮЩИЙСЯ «НЕВОЛЬНЫЙ УЧАСТНИК БОЯ»	127
46.7.	ТРЕТИЙ ИГРОК	127
46.8.	ИЗОЛИРОВАНИЕ ЗОНЫ ДРАКИ	127
46.9.	ДРАКА В ПЕРЕРЫВАХ ИГРЫ	128
46.10.	ДРАКА ДО ВБРАСЫВАНИЯ ШАЙБЫ	128
46.11.	ДРАКА ЗА ПРЕДЕЛАМИ ИГРОВОЙ ПОВЕРХНОСТИ	128
46.12.	ШЛЕМЫ	129
46.13.	СВИТЕРА	129
	ПРАВИЛО 47 УДАР ГОЛОВОЙ	129
47.1.	УДАР ГОЛОВОЙ	129
47.2.	ДВОЙНОЙ МАЛЫЙ ШТРАФ	129
47.3.	БОЛЬШОЙ ШТРАФ	129
47.4.	МАТЧ-ШТРАФ	129
47.5.	ДИСЦИПЛИНАРНЫЙ ДО КОНЦА ИГРЫ ШТРАФ	129
47.6.	ДИСЦИПЛИНАРНЫЕ МЕРЫ	130
	ПРАВИЛО 48 НЕЗАКОННЫЙ УДАР В ГОЛОВУ ИЛИ ШЕЮ	130
48.1.	НЕЗАКОННЫЙ УДАР В ГОЛОВУ ИЛИ ШЕЮ	130
48.2.	МАЛЫЙ ШТРАФ	131
48.3.	БОЛЬШОЙ ШТРАФ	131
48.4.	ДИСЦИПЛИНАРНЫЙ ДО КОНЦА ИГРЫ ШТРАФ	131
48.5.	МАТЧ-ШТРАФ	131

ОФИЦИАЛЬНАЯ КНИГА ПРАВИЛ ИИХФ 2022/2023

48.6.	ДИСЦИПЛИНАРНЫЕ МЕРЫ	131
	ПРАВИЛО 49 УДАР НОГОЙ	131
49.1.	УДАР НОГОЙ	131
49.2.	ВЗЯТИЕ ВОРОТ	131
49.3.	МАТЧ-ШТРАФ	132
49.4.	ДИСЦИПЛИНАРНЫЕ МЕРЫ	132
	ПРАВИЛО 50 УДАР КОЛЕНОМ	132
50.1.	УДАР КОЛЕНОМ	132
50.2.	МАЛЫЙ ШТРАФ	133
50.3.	БОЛЬШОЙ ШТРАФ	133
50.4.	МАТЧ-ШТРАФ	133
50.5.	ДИСЦИПЛИНАРНЫЙ ДО КОНЦА ИГРЫ ШТРАФ	133
50.6.	ДИСЦИПЛИНАРНЫЕ МЕРЫ	133
	ПРАВИЛО 51 ГРУБОСТЬ	133
51.1.	ГРУБОСТЬ	133
51.2.	МАЛЫЙ ШТРАФ	133
51.3.	МАТЧ-ШТРАФ	134
51.4.	ДИСЦИПЛИНАРНЫЕ МЕРЫ	134
	ПРАВИЛО 52 ПОДСЕЧКА	134
52.1.	ПОДСЕЧКА	134
52.2.	МАТЧ-ШТРАФ	134
52.3.	ДИСЦИПЛИНАРНЫЕ МЕРЫ	134
	ПРАВИЛО 53 БРОСАНИЕ СНАРЯЖЕНИЯ	134
53.1.	БРОСАНИЕ СНАРЯЖЕНИЯ	134
53.2.	МАЛЫЙ ШТРАФ	134
53.3.	МАЛЫЙ СКАМЕЕЧНЫЙ ШТРАФ	135
53.4.	ДИСЦИПЛИНАРНЫЙ ШТРАФ	135
53.5.	ДИСЦИПЛИНАРНЫЙ ДО КОНЦА ИГРЫ ШТРАФ	135
53.6.	МАТЧ-ШТРАФ	135
53.7.	ШТРАФНОЙ БРОСОК	136
53.8.	ПРИСУЖДЕНИЕ ВЗЯТИЯ ВОРОТ	136
53.9.	ДИСЦИПЛИНАРНЫЕ МЕРЫ	136
	РАЗДЕЛ 07 СДЕРЖИВАЮЩИЕ НАРУШЕНИЯ	137
	ПРАВИЛО 54 ЗАДЕРЖКА СОПЕРНИКА	137
54.1.	ЗАДЕРЖКА СОПЕРНИКА	138

ОФИЦИАЛЬНАЯ КНИГА ПРАВИЛ ИИХФ 2022/2023

54.2.	МАЛЫЙ ШТРАФ	138
54.3.	ШТРАФНОЙ БРОСОК	138
54.4.	ПРИСУЖДЕНИЕ ВЗЯТИЯ ВОРОТ	138
ПРАВИЛО 55 ЗАДЕРЖКА КЛЮШКОЙ		138
55.1.	ЗАДЕРЖКА КЛЮШКОЙ	138
55.2.	МАЛЫЙ ШТРАФ	138
55.3.	БОЛЬШОЙ ШТРАФ	138
55.4.	ДИСЦИПЛИНАРНЫЙ ДО КОНЦА ИГРЫ ШТРАФ	139
55.5.	ШТРАФНОЙ БРОСОК	139
55.6.	ПРИСУЖДЕНИЕ ВЗЯТИЯ ВОРОТ	139
55.7.	ДИСЦИПЛИНАРНЫЕ МЕРЫ	139
ПРАВИЛО 56 БЛОКИРОВКА		139
56.1.	БЛОКИРОВКА	139
56.2.	МАЛЫЙ ШТРАФ	141
56.3.	МАЛЫЙ СКАМЕЕЧНЫЙ ШТРАФ	142
56.4.	БОЛЬШОЙ ШТРАФ	142
56.5.	МАТЧ-ШТРАФ	142
56.6.	ДИСЦИПЛИНАРНЫЙ ДО КОНЦА ИГРЫ ШТРАФ	142
56.7.	ШТРАФНОЙ БРОСОК	142
56.8.	ПРИСУЖДЕНИЕ ВЗЯТИЯ ВОРОТ	143
56.9.	ДИСЦИПЛИНАРНЫЕ МЕРЫ	143
56.10.	ВМЕШАТЕЛЬСТВО ЗРИТЕЛЕЙ	143
ПРАВИЛО 57 ПОДНОЖКА		143
57.1.	ПОДНОЖКА	143
57.2.	МАЛЫЙ ШТРАФ	143
57.3.	БОЛЬШОЙ ШТРАФ	144
57.4.	МАТЧ-ШТРАФ	144
57.5.	ДИСЦИПЛИНАРНЫЙ ДО КОНЦА ИГРЫ ШТРАФ	144
57.6.	ШТРАФНОЙ БРОСОК	144
57.7.	ПРИСУЖДЕНИЕ ВЗЯТИЯ ВОРОТ	144
РАЗДЕЛ 08 НАРУШЕНИЯ С ИСПОЛЬЗОВАНИЕМ КЛЮШКИ		146
ПРАВИЛО 58 УДАР КОНЦОМ КЛЮШКИ		146
58.1.	УДАР КОНЦОМ КЛЮШКИ	146
58.2.	ДВОЙНОЙ МАЛЫЙ ШТРАФ	146
58.3.	БОЛЬШОЙ ШТРАФ	146

ОФИЦИАЛЬНАЯ КНИГА ПРАВИЛ ИИХФ 2022/2023

58.4.	МАТЧ-ШТРАФ	146
58.5.	ДИСЦИПЛИНАРНЫЙ ДО КОНЦА ИГРЫ ШТРАФ	146
58.6.	ДИСЦИПЛИНАРНЫЕ МЕРЫ	146
ПРАВИЛО 59 ТОЛЧОК СОПЕРНИКА КЛЮШКОЙ		146
59.1.	ТОЛЧОК СОПЕРНИКА КЛЮШКОЙ	146
59.2.	МАЛЫЙ ШТРАФ	146
59.3.	БОЛЬШОЙ ШТРАФ	147
59.4.	МАТЧ-ШТРАФ	147
59.5.	ДИСЦИПЛИНАРНЫЙ ДО КОНЦА ИГРЫ ШТРАФ	147
59.6.	ДИСЦИПЛИНАРНЫЕ МЕРЫ	147
ПРАВИЛО 60 ИГРА ВЫСОКОПОДНЯТОЙ КЛЮШКОЙ		147
60.1.	ИГРА ВЫСОКОПОДНЯТОЙ КЛЮШКОЙ	147
60.2.	МАЛЫЙ ШТРАФ	147
60.3.	ДВОЙНОЙ МАЛЫЙ ШТРАФ	148
60.4.	МАТЧ – ШТРАФ	148
60.5.	ДИСЦИПЛИНАРНЫЕ МЕРЫ	148
ПРАВИЛО 61 УДАР КЛЮШКОЙ		148
61.1.	УДАР КЛЮШКОЙ	148
61.2.	МАЛЫЙ ШТРАФ	148
61.3.	БОЛЬШОЙ ШТРАФ	148
61.4.	МАТЧ-ШТРАФ	149
61.5.	ДИСЦИПЛИНАРНЫЙ ДО КОНЦА ИГРЫ ШТРАФ	149
61.6.	ШТРАФНОЙ БРОСОК	149
61.7.	ПРИСУЖДЕНИЕ ВЗЯТИЯ ВОРОТ	149
61.8.	ДИСЦИПЛИНАРНЫЕ МЕРЫ	149
ПРАВИЛО 62 КОЛЮЩИЙ УДАР		149
62.1.	КОЛЮЩИЙ УДАР	149
62.2.	ДВОЙНОЙ МАЛЫЙ ШТРАФ	149
62.3.	БОЛЬШОЙ ШТРАФ	149
62.4.	МАТЧ-ШТРАФ	149
62.5.	ДИСЦИПЛИНАРНЫЙ ДО КОНЦА ИГРЫ ШТРАФ	149
62.6.	ДИСЦИПЛИНАРНЫЕ МЕРЫ	150
РАЗДЕЛ 09 ДРУГИЕ НАРУШЕНИЯ		151
ПРАВИЛО 63 ЗАДЕРЖКА ИГРЫ		152
63.1.	ЗАДЕРЖКА ИГРЫ	152

ОФИЦИАЛЬНАЯ КНИГА ПРАВИЛ ИИХФ 2022/2023

63.2.	МАЛЫЙ ШТРАФ	152
63.3.	МАЛЫЙ СКАМЕЕЧНЫЙ ШТРАФ	153
63.4.	ЗАДЕРЖАННЫЙ СВИСТОК	153
63.5.	ПРЕДМЕТЫ БРОШЕННЫЕ НА ЛЕД	154
63.6.	ШТРАФНОЙ БРОСОК	154
63.7.	ПРИСУЖДЕНИЕ ВЗЯТИЯ ВОРОТ	154
63.8.	НЕ РАЗРЕШАЕТСЯ ЗАМЕНА ИГРОКОВ	155
ПРАВИЛО 64 СИМУЛЯЦИЯ / ПРИУКРАШИВАНИЕ		155
64.1.	СИМУЛЯЦИЯ / ПРИУКРАШИВАНИЕ	155
64.2.	МАЛЫЙ ШТРАФ	156
64.3.	ДИСЦИПЛИНАРНЫЕ МЕРЫ	156
ПРАВИЛО 65 СНАРЯЖЕНИЕ		156
65.1.	СНАРЯЖЕНИЕ	156
65.2.	МАЛЫЙ ШТРАФ	156
ПРАВИЛО 66 ПРЕКРАЩЕНИЕ ИГРЫ		157
66.1.	ПРЕКРАЩЕНИЕ ИГРЫ	157
ПРАВИЛО 67 ЗАДЕРЖКА ШАЙБЫ РУКОЙ		157
67.1.	ЗАДЕРЖКА ШАЙБЫ РУКОЙ	157
67.2.	МАЛЫЙ ШТРАФ – ИГРОК	158
67.3.	МАЛЫЙ ШТРАФ – ВРАТАРЬ	158
67.4.	ШТРАФНОЙ БРОСОК	159
67.5.	ПРИСУЖДЕНИЕ ВЗЯТИЯ ВОРОТ	159
67.6.	ОТМЕНА ВЗЯТИЯ ВОРОТ	159
ПРАВИЛО 68 НЕЗАКОННАЯ ЗАМЕНА		159
68.1.	НЕЗАКОННАЯ ЗАМЕНА	159
68.2.	МАЛЫЙ СКАМЕЕЧНЫЙ ШТРАФ	160
68.3.	ШТРАФНОЙ БРОСОК	160
68.4.	ПРИСУЖДЕНИЕ ВЗЯТИЯ ВОРОТ	160
68.5.	ОТМЕНА ВЗЯТИЯ ВОРОТ	160
68.6.	УМЫШЛЕННАЯ НЕЗАКОННАЯ ЗАМЕНА	160
ПРАВИЛО 69 БЛОКИРОВКА ВРАТАРЯ / ПОМЕХА ВРАТАРЮ		160
69.1.	БЛОКИРОВКА ВРАТАРЯ / ПОМЕХИ ВРАТАРЮ	160
69.2.	ШТРАФ	161
69.3.	КОНТАКТ В ПЛОЩАДИ ВОРОТ	163
69.4.	КОНТАКТ ЗА ПРЕДЕЛАМИ ПЛОЩАДИ ВОРОТ	163

ОФИЦИАЛЬНАЯ КНИГА ПРАВИЛ ИИХФ 2022/2023

69.5.	ЗАПРОС ТРЕНЕРА	163
69.6.	МЕСТО ВБРАСЫВАНИЯ	163
69.7.	ОТСКОКИ И ПОТЕРЯННАЯ ШАЙБА	163
69.8.	ДИСЦИПЛИНАРНЫЕ МЕРЫ	163
ПРАВИЛО 70 ОСТАВЛЕНИЕ СКАМЕЙКИ ИГРОКОВ ИЛИ СКАМЕЙКИ ОШТРАФОВАННЫХ ИГРОКОВ		163
70.1.	ОСТАВЛЕНИЕ СКАМЕЙКИ ИГРОКОВ ИЛИ СКАМЕЙКИ ОШТРАФОВАННЫХ ИГРОКОВ	163
70.2.	ЗАКОННАЯ СМЕНА СОСТАВА	164
70.3.	ОСТАВЛЕНИЕ СКАМЕЙКИ ИГРОКОВ	164
70.4.	ОСТАВЛЕНИЕ СКАМЕЙКИ ОШТРАФОВАННЫХ ИГРОКОВ	164
70.5.	МАЛЫЙ СКАМЕЕЧНЫЙ ШТРАФ	166
70.6.	ДИСЦИПЛИНАРНЫЙ ДО КОНЦА МАТЧА ШТРАФ	166
70.7.	ШТРАФНОЙ БРОСОК	166
70.8.	ПРИСУЖДЕНИЕ ВЗЯТИЯ ВОРОТ	167
70.9.	ОТМЕНА ВЗЯТИЯ ВОРОТ	167
70.10.	ДИСЦИПЛИНАРНЫЕ МЕРЫ	167
ПРАВИЛО 71 ПРЕЖДЕВРЕМЕННАЯ ЗАМЕНА		167
71.1.	ПРЕЖДЕВРЕМЕННАЯ ЗАМЕНА	167
71.2.	ОБЪЯВЛЕНИЕ	167
ПРАВИЛО 72 ОТКАЗ ИЛИ ВОЗДЕРЖАНИЕ ИГРАТЬ С ШАЙБОЙ		168
72.1.	ОТКАЗ ИЛИ ВОЗДЕОЖАНИЕ ИГРАТЬ С ШАЙБОЙ	168
72.2.	ПАС РУКОЙ	168
72.3.	ВЫСОКОПОДНЯТАЯ КЛЮШКА	168
72.4.	ПРОБРОС	168
72.5.	ШТРАФ	168
ПРАВИЛО 73 ОТКАЗ НАЧАТЬ ИГРУ		168
73.1.	ОТКАЗ НАЧАТЬ ИГРУ	168
73.2.	ПРОЦЕДУРА – КОМАНДЫ НА ЛЬДУ	169
73.3.	ПРОЦЕДУРА – КОМАНДЫ НЕ НА ЛЬДУ	169
ПРАВИЛО 74 НАРУШЕНИЕ ЧИСЛЕННОГО СОСТАВА		170
74.1.	НАРУШЕНИЕ ЧИСЛЕННОГО СОСТАВА	170
74.2.	МАЛЫЙ СКАМЕЕЧНЫЙ ШТРАФ	171
74.3.	СКАМЕЙКА ОШТРАФОВАННЫХ ИГРОКОВ	171
74.4.	УМЫШЛЕННАЯ НЕЗАКОННАЯ ЗАМЕНА	171
74.5.	ВРАТАРЬ В ДОПОЛНИТЕЛЬНОМ ПЕРИОДЕ	171

ОФИЦИАЛЬНАЯ КНИГА ПРАВИЛ ИИХФ 2022/2023

ПРАВИЛО 75 НЕСПОРТИВНОЕ ПОВЕДЕНИЕ	171
75.1. НЕСПОРТИВНОЕ ПОВЕДЕНИЕ	171
75.2. МАЛЫЙ ШТРАФ	172
75.3. МАЛЫЙ СКАМЕЕЧНЫЙ ШТРАФ	172
75.4. ДИСЦИПЛИНАРНЫЙ ШТРАФ	173
75.5. ДИСЦИПЛИНАРНЫЙ ДО КОНЦА ИГРЫ ШТРАФ	174
75.6. РАПОРТ	174
РАЗДЕЛ 10 ПРОВЕДЕНИЕ ИГРЫ	175
ПРАВИЛО 76 ВБРАСЫВАНИЕ	176
76.1. ВБРАСЫВАНИЕ	176
76.2. МЕСТА ВБРАСЫВАНИЯ	176
76.3. ПРОЦЕДУРА ПРОВЕДЕНИЯ ВБРАСЫВАНИЯ	178
76.4. ПРОЦЕДУРА ВБРАСЫВАНИЯ – ЦЕНТРЫ	178
76.5. ПРОЦЕДУРА ВБРАСЫВАНИЯ – ОСТАЛЬНЫЕ ИГРОКИ	179
76.6. ПРОЦЕДУРА ВБРАСЫВАНИЯ – НАРУШЕНИЯ	180
76.7. ПРОЦЕДУРА ВБРАСЫВАНИЯ – ЗАМЕНА ИГРОКОВ	182
76.8. ПРОЦЕДУРА ВБРАСЫВАНИЯ – ВЕРИФИКАЦИЯ ВРЕМЕНИ	182
ПРАВИЛО 77 ВРЕМЯ ИГРЫ И ПЕРЕРЫВОВ	182
77.1. ВРЕМЯ ИГРЫ	182
77.2. ВРЕМЯ ПЕРЕРЫВОВ	182
77.3. ЗАДЕРЖКИ	183
ПРАВИЛО 78 ВЗЯТИЕ ВОРОТ	183
78.1. ПРИСУЖДЕНИЕ ВЗЯТИЯ ВОРОТ И ПЕРЕДАЧ	183
78.2. ПРИСУЖДЕНИЕ ОЧКОВ ЗА ВЗЯТИЕ ВОРОТ	184
78.3. ПРИСУЖДЕНИЕ ОЧКОВ ЗА ГОЛЕВЫЕ ПЕРЕДАЧИ	184
78.4. ВЗЯТИЕ ВОРОТ	184
78.5. ОТМЕНА ВЗЯТИЯ ВОРОТ	185
78.6. ВИДЕОПРОСМОТР ОРГАНИЗОВАННЫЙ ЦЕНТРОМ ПО ВИДЕОПРОСМОТРАМ	186
ПРАВИЛО 79 ПАС РУКОЙ	186
79.1. ПАС РУКОЙ	186
79.2. ЗОНА ЗАЩИТЫ	186
79.3. МЕСТО ВБРАСЫВАНИЯ	186
ПРАВИЛО 80 ИГРА ПО ШАЙБЕ ВЫСОКОПОДНЯТОЙ КЛЮШКОЙ	187
80.1. ИГРА ПО ШАЙБЕ ВЫСОКОПОДНЯТОЙ КЛЮШКОЙ	187
80.2. МЕСТО ВБРАСЫВАНИЯ	187

ОФИЦИАЛЬНАЯ КНИГА ПРАВИЛ ИИХФ 2022/2023

80.3.	ОТМЕНА ВЗЯТИЯ ВОРОТ	187
	ПРАВИЛО 81 ПРОБРОС	188
81.1.	ПРОБРОС	188
81.2.	ПРОБРОС – МЕСТО ВБРАСЫВАНИЯ	189
81.3.	ВРАТАРЬ	189
81.4.	ЗАМЕНА ИГРОКОВ ПРИ ПРОБРОСЕ	189
81.5.	НЕТ ПРОБРОСА	189
81.6.	ПРОБРОС – ЧИСЛЕННЫЙ СОСТАВ	190
	ПРАВИЛО 82 СМЕНА ИГРОКОВ	190
82.1.	СМЕНА ИГРОКОВ	190
82.2.	СМЕНА ИГРОКОВ - ПРОЦЕДУРА	191
82.3.	СМЕНА ИГРОКОВ – МАЛЫЙ СКАМЕЕЧНЫЙ ШТРАФ	192
	ПРАВИЛО 83 ПОЛЖЕНИЕ «ВНЕ ИГРЫ»	193
83.1.	ПОЛОЖЕНИЕ «ВНЕ ИГРЫ»	193
83.2.	ПОЛОЖЕНИЕ «ВНЕ ИГРЫ» – РИКОШЕТ / ОТСКОК	193
83.3.	ОТЛОЖЕННОЕ ПОЛОЖЕНИЕ «ВНЕ ИГРЫ»	194
83.4.	ОТМЕНА ВЗЯТИЯ ВОРОТ – «ВНЕ ИГРЫ»	195
83.5.	ЗАПРОС ТРЕНЕРА	195
83.6.	МЕСТО ВБРАСЫВАНИЯ – «ВНЕ ИГРЫ»	195
83.7.	УМЫШЛЕННОЕ ПОЛОЖЕНИЕ «ВНЕ ИГРЫ»	196
	ПРАВИЛО 84 ПОЛОЖЕНИЕ О ПРОВЕДЕНИИ ДОПОЛНИТЕЛЬНОГО ПЕРИОДА (ОВЕРТАЙМА)	197
84.1.	ПОЛОЖЕНИЕ О ПРОВЕДЕНИИ ДОПОЛНИТЕЛЬНОГО ПЕРИОДА (ОВЕРТАЙМА) – ИГРА ПО КРУГОВОЙ СИСТЕМЕ ИЛИ ПРЕДВАРИТЕЛЬНОГО РАУНДА	197
84.2.	ДОПОЛНИТЕЛЬНЫЙ ПЕРИОД (ОВЕРТАЙМ) – ИГРА ПО КРУГОВОЙ СИСТЕМЕ ИЛИ ПРЕДВАРИТЕЛЬНОГО РАУНДА – ДОПОЛНИТЕЛЬНЫЙ ИГРОК	197
84.3.	ДОПОЛНИТЕЛЬНЫЙ ПЕРИОД (ОВЕРТАЙМ) – ИГРА ПО КРУГОВОЙ СИСТЕМЕ ИЛИ ПРЕДВАРИТЕЛЬНОГО РАУНДА – ШТРАФЫ	197
84.4.	ПРОЦЕДУРА ПРОВЕДЕНИЯ БРОСКОВ ДЛЯ ВЫЯВЛЕНИЯ ПОБЕДИТЕЛЯ – ИГРА ПО КРУГОВОЙ СИСТЕМЕ ИЛИ ПРЕДВАРИТЕЛЬНОГО РАУНДА	198
84.5.	ПРОВЕДЕНИЕ ДОПОЛНИТЕЛЬНОГО ПЕРИОДА (ОВЕРТАЙМА) И БРОСКОВ ДЛЯ ВЫЯВЛЕНИЯ ПОБЕДИТЕЛЕЙ – ИГРЫ ПЛЕЙ-ОФФ И МЕДАЛЬНЫЕ ИГРЫ	200
	ПРАВИЛО 85 ШАЙБА ЗА ПРЕДЕЛАМИ ПЛОЩАДКИ	200
85.1.	ШАЙБА ЗА ПРЕДЕЛАМИ ПЛОЩАДКИ	200
85.2.	ШАЙБА, С КОТОРОЙ НЕВОЗМОЖНО СЫГРАТЬ	201
85.3.	ШАЙБА ВНЕ ПОЛЕ ЗРЕНИЯ	201
85.4.	ШАЙБА ПОПАДАЮЩАЯ В СУДЬЮ	202

ОФИЦИАЛЬНАЯ КНИГА ПРАВИЛ ИИХФ 2022/2023

85.5.	МЕСТО ВБРАСЫВАНИЯ	202
85.6.	МАЛЫЙ ШТРАФ	202
85.7.	ВЕРИФИКАЦИЯ ВРЕМЕНИ	203
ПРАВИЛО 86 НАЧАЛО ИГРЫ И ПЕРИОДОВ		203
86.1.	НАЧАЛО ИГРЫ И ПЕРИОДОВ	203
86.2.	МАЛЫЙ СКАМЕЕЧНЫЙ ШТРАФ	203
86.3.	ВЫБОР СТОРОН	203
86.4.	ЗАДЕРЖКИ	204
86.5.	ОКОНЧАНИЕ ПЕРИОДОВ	204
86.6.	ПРЕДЫГРОВАЯ РАЗМИНКА	204
86.7.	НАЧАЛО ИГРЫ	204
86.8.	НАЧАЛО ПЕРИОДОВ	204
86.9.	ОКОНЧАНИЕ ИГРЫ	205
ПРАВИЛО 87 ТАЙМ – АУТЫ		205
87.1.	ТАЙМ-АУТЫ	205
РАЗДЕЛ 11 ЖЕНСКИЙ ХОККЕЙ		207
ПРАВИЛО 100 ЖЕНСКИЙ ХОККЕЙ - ВОЗРАСТНЫЕ КАТЕГОРИИ		208
100.1.	ОПРЕДЕЛЕНИЕ ВОЗРАСТНЫХ КАТЕГОРИЙ ЖЕНСКОГО ХОККЕЯ	208
ПРАВИЛО 101 ЖЕНСКИЙ ХОККЕЙ – СПЕЦИАЛЬНЫЕ ПРАВИЛА		208
101.1.	НЕЗАКОННЫЙ СИЛОВОЙ ПРИЕМ В ЖЕНСКОМ ХОККЕЕ	208
ПРАВИЛО 102 ЖЕНСКИЙ ХОККЕЙ – СПЕЦИАЛЬНЫЕ ПРАВИЛА ЭКИПИРОВКИ		209
102.1.	ЗАЩИТА ЛИЦА – ЖЕНЩИНЫ «ВЗРОСЛЫЕ» – ВОЗРАСТНАЯ КАТЕГОРИЯ	210
102.2.	ЗАЩИТА ЛИЦА – ЖЕНЩИНЫ «U 18» И «НЕСОВЕРШЕНОЛЕТНИЕ» – ВОЗРАСТНАЯ КАТЕГОРИЯ	210
102.3.	КАПА - ЖЕНЩИНЫ «ВЗРОСЛЫЕ» – ВОЗРАСТНАЯ КАТЕГОРИЯ	210
102.4.	КАПА – ЖЕНЩИНЫ «U18» И «НЕСОВЕРШЕНОЛЕТНИЕ» – ВОЗРАСТНАЯ КАТЕГОРИЯ	210
102.5.	ЗАЩИТА ШЕИ И ГОРЛА – ЖЕНЩИНЫ «ВЗРОСЛЫЕ» – ВОЗРАСТНАЯ КАТЕГОРИЯ	211
102.6.	ЗАЩИТА ШЕИ И ГОРЛА – ЖЕНЩИНЫ «U18» И «НЕСОВЕРШЕНОЛЕТНИЕ» – ВОЗРАСТНАЯ КАТЕГОРИЯ	211
102.7.	ШЛЕМ / ЗАЩИТА ДЛЯ УШЕЙ – ЖЕНЩИНЫ «ВЗРОСЛЫЕ» – ВОЗРАСТНАЯ КАТЕГОРИЯ	211
102.8.	ШЛЕМ / ЗАЩИТА ДЛЯ УШЕЙ – ЖЕНЩИНЫ «U18» И «НЕСОВЕРШЕНОЛЕТНИЕ» – ВОЗРАСТНАЯ КАТЕГОРИЯ	211
102.9.	ПРОЦЕДУРА – НЕСОБЛЮДЕНИЕ ТРЕБОВАНИЙ К ЗАЩИТНОМУ СНАРЯЖЕНИЮ	211

ОФИЦИАЛЬНАЯ КНИГА ПРАВИЛ ИИХФ 2022/2023

РАЗДЕЛ 12	ЮНИОРСКИЙ ХОККЕЙ	212
ПРАВИЛО 200	МУЖЧИНЫ - ЮНИОРЫ – ВОЗРАСТНЫЕ КАТЕГОРИИ	213
200.1.	ОПРЕДЕЛЕНИЕ ВОЗРАСТНЫХ КАТЕГОРИЙ – МУЖЧИНЫ ЮНИОРЫ	213
ПРАВИЛО 201	МУЖЧИНЫ ЮНИОРЫ – СПЕЦИАЛЬНЫЕ ПРАВИЛА ИГРЫ	213
201.1.	НАЛОЖЕНИЕ ШТРАФОВ – МУЖЧИНЫ ЮНИОРЫ «U20» И «U18» ВОЗРАСТНЫЕ КАТЕГОРИИ	213
ПРАВИЛО 202	МУЖЧИНЫ ЮНИОРЫ – СПЕЦИАЛЬНЫЕ ПРАВИЛА ЭКИПИРОВКИ	213
202.1.	ЗАЩИТА ЛИЦА – МУЖЧИНЫ ЮНИОРЫ «U20» – ВОЗРАСТНАЯ КАТЕГОРИЯ	214
202.2.	ЗАЩИТА ЛИЦА – МУЖЧИНЫ ЮНИОРЫ «U18» – ВОЗРАСТНАЯ КАТЕГОРИЯ	214
202.3.	КАПА – МУЖЧИНЫ ЮНИОРЫ «U20» – ВОЗРАСТНАЯ КАТЕГОРИЯ	214
202.4.	КАПА – МУЖЧИНЫ ЮНИОРЫ «U18» – ВОЗРАСТНАЯ КАТЕГОРИЯ	215
202.5.	ЗАЩИТА ШЕИ И ГОРЛА – МУЖЧИНЫ ЮНИОРЫ «U20» – ВОЗРАСТНАЯ КАТЕГОРИЯ	215
202.6.	ЗАЩИТА ШЕИ И ГОРЛА – МУЖЧИНЫ ЮНИОРЫ «U18» – ВОЗРАСТНАЯ КАТЕГОРИЯ	215
202.7.	ШЛЕМ / ЗАЩИТА ДЛЯ УШЕЙ – МУЖЧИНЫ ЮНИОРЫ «U20» – ВОЗРАСТНАЯ КАТЕГОРИЯ	215
202.8.	ШЛЕМ / ЗАЩИТА ДЛЯ УШЕЙ – МУЖЧИНЫ ЮНИОРЫ «U18» – ВОЗРАСТНАЯ КАТЕГОРИЯ	215
202.9.	ПРОЦЕДУРА – НЕСОБЛЮДЕНИЕ ТРЕБОВАНИЙ К ЗАЩИТНОМУ СНАРЯЖЕНИЮ	215
ПРИЛОЖЕНИЕ I	ЖЕСТЫ СУДЕЙ	217
ПРИЛОЖЕНИЕ II	ОПРЕДЕЛЕНИЯ, ТЕРМИНОЛОГИЯ И ПОНЯТИЯ	224
ПРИЛОЖЕНИЕ III	СНАРЯЖЕНИЕ ДЛЯ ХОККЕЯ С ШАЙБОЙ	234
ПРИЛОЖЕНИЕ IV	СПРАВОЧНЫЕ ТАБЛИЦЫ	243
ПРИЛОЖЕНИЕ V	ТЕХНИЧЕСКИЕ ТРЕБОВАНИЯ	282
ПРИЛОЖЕНИЕ VI	ИНФОГРАФИКА	286

Раздел 01

ИГРОВАЯ ПЛОЩАДКА

ОФИЦИАЛЬНАЯ КНИГА ПРАВИЛ ИИХФ 2022/2023 – РАЗДЕЛ 01

ИГРОВАЯ ПОЩАДКА

ПРАВИЛО 1 ИГРОВАЯ ПЛОЩАДКА

1.1. ИГРОВАЯ ПЛОЩАДКА

Игры под юрисдикцией ИИХФ должны проводиться на ледовой поверхности определяемой, как «Игровая Площадка», которая должна соответствовать размерам и требованиям, предписанным ИИХФ и настоящими правилами.

На льду не разрешается наносить какие-либо маркировки, за исключением тех, которые предусмотрены настоящими правилами или на которые специально получено письменное разрешение от ИИХФ. Логотипы на льду не должны вступать в конфликт с какой-либо официальной маркировкой, предусмотренной на льду для надлежащего проведения игры. В промежутках между периодами ледовая поверхность должна заливаться, если только не согласовано отсутствие заливки.

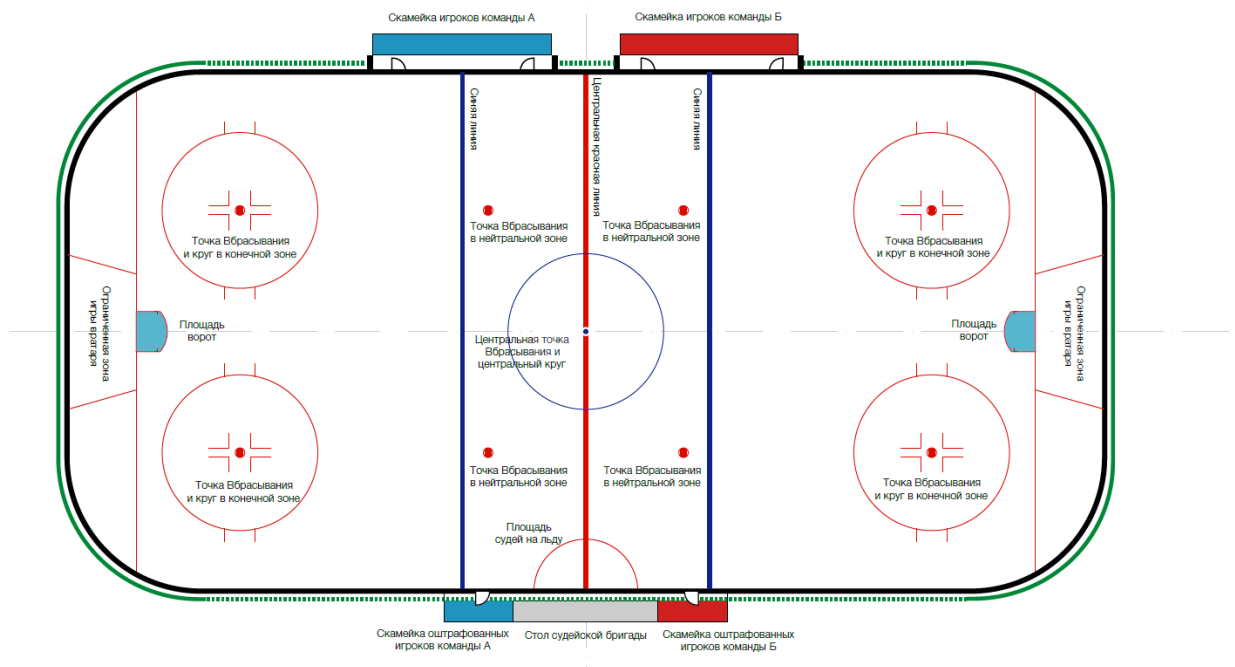

1.2 РАЗМЕРЫ

Официальные размеры хоккейной площадки должны составлять 60 м (197 футов) в длину и от 26 до 30 м (от 82 до 98 футов, 5 дюймов) в ширину. Углы должны быть закруглены по дуге окружности радиусом от 7,0 м до 8,50 м (от 23 до 28 футов). Все отклонения от данных размеров для любых соревнований ИИХФ требуют утверждения ИИХФ.

→ **Подробная Информация см. Приложение VI – Инфографика.**

1.3 БОРТА И ЗАЩИТНОЕ СТЕКЛО

Игровая Площадка должна быть ограничена бортами. Высота бортов над поверхностью льда должна составлять 1,07 м (42 дюйма). За исключением официальной маркировки, предусмотренной настоящими правилами, вся Игровая Площадка и борта должны быть белого цвета, за исключением «Отбойной Планки» в нижней части бортов, которая должна быть светло-желтого цвета. Любые отклонения от любого из вышеперечисленных параметров требуют официального разрешения ИИХФ.

ИГРОВАЯ ПОЩАДКА

Борта должны быть установлены таким образом, чтобы поверхность, обращенная ко льду, была гладкой и свободной от каких-либо неровностей или каких-либо предметов, которые могли бы причинить травму Игрокам. К бортам должна быть закреплена вертикально утвержденная конструкция «Защитного Стекла».

Высота защитного стекла над бортами за воротами должна составлять 2,4 м (8 футов) и должна простираться не менее 4,0 м (13 футов) от «Линии Ворот» в обоих направлениях к синим линиям. Высота защитного стекла над бортами по обеим сторонам вдоль площадки должна составлять 1,8 м (6 футов), за исключением Скамеек Игроков.

Требуется установка защитного стекла перед скамейками оштрафованных Игроков.

Защитное Стекло и приспособления для его крепления должны быть надежно скрыты или защищены и установлены на бортах со стороны, удаленной от игровой поверхности, включая «Защитную сетку», описанную в:

→ **Подробная Информация см. Приложение VI – Инфографика**

← **Подробная Информации см. «Руководство ИИХФ по строительству катков».**

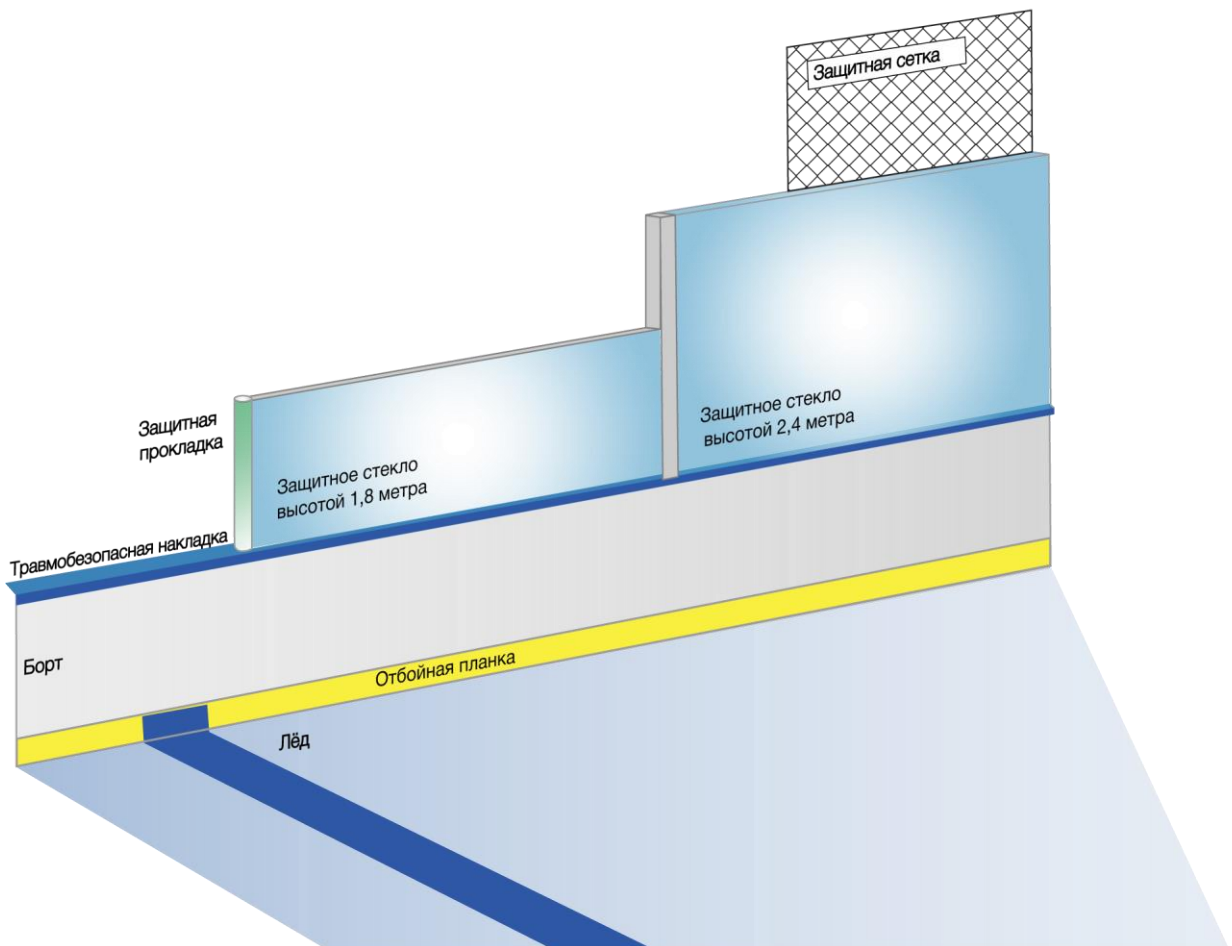

ИГРОВАЯ ПОЩАДКА

1.4 ЗАЩИТНАЯ СЕТКА

Защитная Сетка определенного вида, размеров по высоте и креплению, утвержденных ИИХФ, должна быть подвешена на концах площадки.

Защитная сетка должна быть подвешена над защитным стеклом в конечных зонах за обоими воротами и должна простираться вокруг площадки по крайней мере до того места, где линия ворот встречается с бортами.

Защитная Сетка должна быть установлена таким образом, чтобы она защищала зрителя, сидящего на верхних рядах. Таким образом, высота Защитной Сетки определяется высотой арены и расположением верхних рядов сидений.

→ **Подробная Информация см. Приложение VI – Инфографика**

← **Подробная Информации см. «Руководство ИИХФ по строительству катков».**

1.5 ЛИНИИ

Линии ворот:

Красная линия шириной 5 см (2 дюйма) должна быть проведена по всей ширине ледяной поверхности на расстоянии 4,0 м (13 футов) от каждого конца ледяной поверхности и продолжена вертикально вверх по боковой поверхности бортов. Эта линия будет называться «Линиями Ворот». Стойки ворот и каркас ворот должны быть установлены таким образом, чтобы оставаться неподвижными во время игры на Линии Ворот.

Площадь Ворот:

Перед каждым воротами должна быть выделена линиями красного цвета площадь, названная «Площадь Ворот».

Синие Линии:

Ледовая поверхность между воротами должна быть разделена на три (3) зоны линиями шириной 30 см (12 дюймов) синего цвета, которые должны быть нанесены по всей ширине площадки параллельно линиям ворот и продолжены вертикально вверх по боковой поверхности бортов, именуемыми «Синими Линиями». В случае, если разрешено разместить рекламу на бортах, линии должны быть нанесены по крайней мере на Отбойной Планке.

Центральная линия:

Еще одна линия шириной 30 см (12 дюймов) красного цвета, нанесенная непрерывно по ширине в центре площадки параллельно линиям ворот и продолженная вертикально вверх по боковой поверхности бортов, именуется «Центральной Линией». В случае, если разрешено разместить рекламу на бортах, линия должна быть нанесена, по крайней мере, на Отбойной Планке.

→ **Подробная Информация см. Приложение VI – Инфографика**

1.6 ДЕЛЕНИЕ ЛЕДОВОЙ ПОВЕРХНОСТИ

Зона Защиты:

Часть ледовой поверхности, на которой расположены ворота, называется «Зона Защиты» Команды, защищающей эти ворота.

Нейтральная Зона:

Центральная часть ледовой поверхности называется «Нейтральная Зона».

Зона Атаки:

Часть ледовой поверхности, наиболее удаленная от защищаемых ворот, называется «Зона Атаки».

ИГРОВАЯ ПОЩАДКА

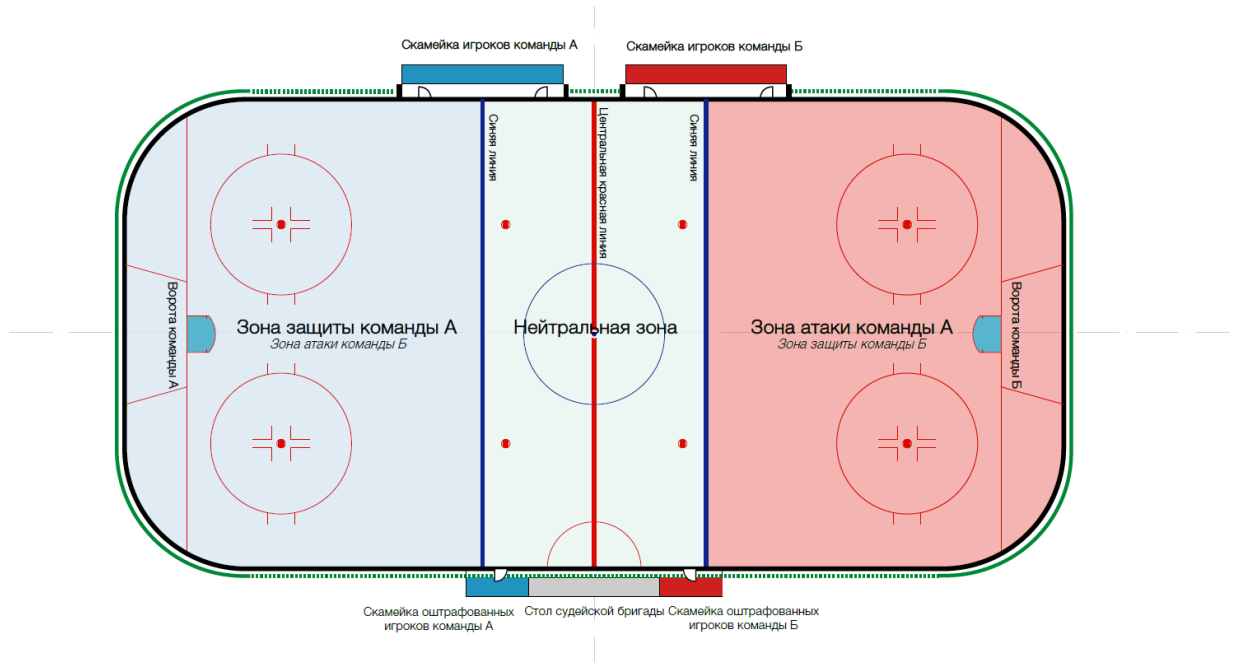

1.7 ПЛОЩАДЬ ВОРОТ / ПЛОЩАДЬ СУДЕЙ НА ЛЬДУ

Площадь Ворот (разметка на ледовой поверхности):

Перед каждым воротами, одна площадь ворот должна быть обозначена красной линией. → [Подробная Информация см. Приложение VI – Инфографика](#)

Площадь Ворот / Границы:

«Площадь Ворот» включает в себя все пространство, обозначенное разметкой и простирается вертикально вверх до верхней границы перекладины ворот.

→ [Подробная информация см. Приложение VI – Инфографика](#)

Площадь Судей На Льду:

Непосредственно перед столом секретаря матча на поверхности льда наносится в форме полукруга площадь, именуемая «Площадь Судей На Льду»

Красная линия шириной 5 см (2 дюйма) с радиусом 3,0 м (10 футов) обозначает границы этой площади.

→ [Подробная Информация см. Приложение VI – Инфографика](#)

ИГРОВАЯ ПОЩАДКА

1.8 ОГРАНИЧЕННАЯ ЗОНА ИГРЫ ВРАТАРЯ

За каждыми воротами на поверхности льда обозначается трапециевидная область, которая называется «Ограниченная Зона Игры Вратаря». Две красные линии шириной 5 см (2 дюйма) обозначают ограниченную зону между линией ворот и бортами за воротами. Внешний размер разметки вдоль Линии Ворот составляет 6,80 м, а вдоль бортов - 8,60 м, и линии продолжают вертикально вверх по поверхности отбойной планки.

→ [Подробная Информация см. Приложение VI – Инфографика.](#)

1.9 ТОЧКИ ВБРАСЫВАНИЯ И КРУГИ

Центральная Точка Вбрасывания и Центральный Круг:

Синяя точка диаметром 30 см (12 дюймов) должна быть нанесена точно в центре площадки. Эта точка будет называться «Центральная Точка Вбрасывания». Из центра этой точки радиусом 4,50 м (15 футов) должна быть нанесена окружность синей линией шириной 5 см (2 дюйма).

Точки Вбрасывания в Нейтральной Зоне:

Две (2) красных точки диаметром 60 см (24 дюйма) должны быть нанесены на льду в нейтральной зоне на расстоянии 1,50 м (5 футов) от каждой Синей Линии. Эти четыре (4) точки будут называться «Точками Вбрасывания в Нейтральной Зоне».

Внутри точки вбрасывания наносятся две параллельные линии на расстоянии 8 см (3 дюйма) от верхней и нижней границы точки. Область, ограниченная двумя линиями, должна быть окрашена в красный цвет, остальная часть должна быть окрашена в белый цвет. Точки должны находиться на расстоянии 14,0 м (44 фута) друг от друга, и каждая точка должна находиться на одинаковом расстоянии от соседних бортов.

Точки Вбрасывания и Круги в Конечных Зонах (Зона Атаки и Зона Защиты):

В обеих конечных зонах и по обе стороны от каждых ворот должны быть нанесены на льду красные точки вбрасывания и круги.

Точки вбрасывания должны быть 60 см (24 дюйма) в диаметре. Эти четыре (4) точки будут называться «Точками Вбрасывания в Конечной Зоне».

Внутри точки вбрасывания наносятся две параллельные линии на расстоянии 8 см (3 дюйма) от верхней и нижней границы точки. Область, ограниченная двумя линиями, должна быть окрашена в красный цвет, остальная часть должна быть окрашена в белый цвет.

Из центра точек вбрасывания радиусом 4,50 м (15 футов) должны быть нанесены окружности красной линией шириной 5 см (2 дюйма). На внешней стороне кругов вбрасывания и параллельно Линии Ворот должны быть нанесены две линии красного цвета шириной 5 см (2 дюйма) и длиной 60 см (2 футов) на расстоянии 1,70 м (5 футов, 7 дюймов) друг от друга.

На расстоянии 30 см (1 фут) от внешнего края точки вбрасывания должны быть нанесены две красные линии шириной 5 см (2 дюйма) параллельно боковым бортам длиной 1,20 м (4 фута) и на расстоянии 45 см (1 фут, 10 дюймов) друг от друга. Параллельно лицевым бортам, начиная с конца линии, ближайшей к Точке Вбрасывания, должна быть нанесена красная линия шириной 5 см (2 дюйма) длиной 90 см (3 фута).

→ [Подробная Информация см. Приложение VI – Инфографика.](#)

ИГРОВАЯ ПОЩАДКА

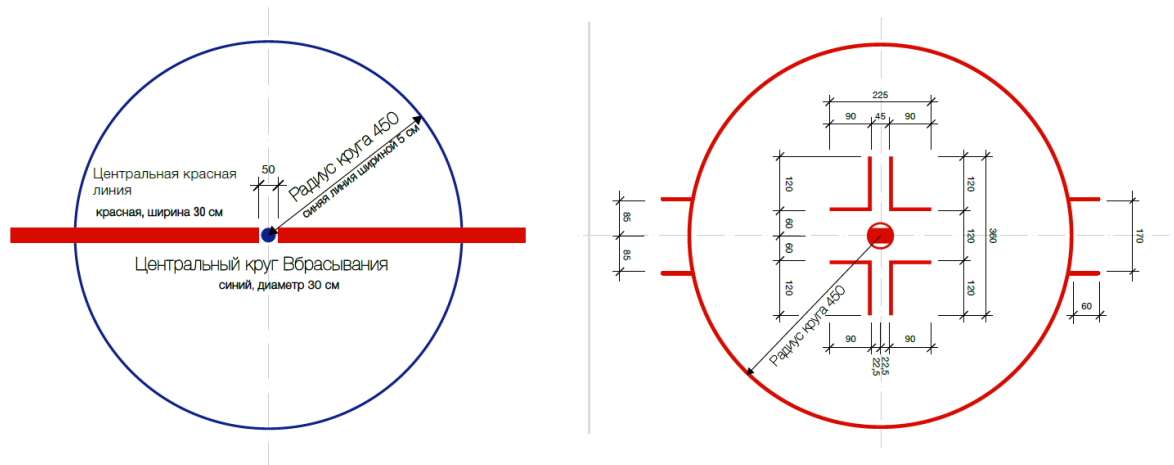

1.10 УБОРКА СНЕГА

Помимо обычной заливки льда, которая выполняется в перерывах между каждым периодом игры.

По возможности должны быть проведены дополнительные работы по уборке снега.

← **Подробная Информация см. «Спортивный Регламент ИИХФ».**

ПРАВИЛО 2 СТОЙКИ И СЕТКА ВОРОТ

2.1 СТОЙКИ ВОРОТ

На каждой половине ледовой поверхности должно быть установлено двое (2) ворот с сетками. «Ворота» состоят из каркаса и прикрепленной к нему сетки.

Незакрытое пространство ворот должно быть обращено к центру площадки.

Каждые ворота должны быть расположены по центру Линии Ворот в обоих концах игровой площадки и установлены таким образом, чтобы оставаться неподвижными во время матча. Стойки ворот должны удерживаться на месте с помощью эластичных фиксаторов, которые вставляются в лед или в основание игровой площадки, и которые при значительном физическом контакте освобождают ворота от фиксации. Использование фиксаторов является обязательным.

Отверстия для эластичных фиксаторов, удерживающих ворота, должны располагаться точно на Линии Ворот.

Стойки ворот должны иметь утвержденную конструкцию и материал, располагаться вертикально и иметь в высоту 1,22 м (48 дюймов) над поверхностью льда и располагаться на расстоянии 1,83 м (72 дюйма) друг от друга, измеренном с внутренней стороны стоек. Перекладина из того же материала, что и стойки ворот, должна проходить от вершины одной стойки до вершины другой. Стойки ворот и перекладина должны быть окрашены в красный цвет, а все остальные наружные поверхности каркаса должны быть окрашены в белый цвет.

ИГРОВАЯ ПОЩАДКА

2.2. СЕТКА НА ВОРОТАХ

К каждому каркасу ворот должна быть прикреплена сетка утвержденного образца, изготовленная из белого нейлонового шнура, которая должна быть закреплена таким образом, чтобы не давать шайбе пройти сквозь сетку наружу и натянута таким образом, чтобы шайба оставалась в воротах.

Юбка из плотной белой нейлоновой ткани или плотного белого холста должна быть обернута вокруг опорной части каркаса ворот таким образом, чтобы защитить сетку ворот от порезов или повреждений.

Защитная обивка каркаса ворот должна быть прикреплена таким образом, чтобы не мешать шайбе полностью пересечь линию ворот.

Эта обивка должна быть отодвинута на 15 см (6 дюймов) от внутренней стороны стойки ворот внутрь ворот. Установленная защита сетки не должна выступать более чем на 2,5 см (1 дюйм) над опорной частью основания каркаса. Каркас ворот должен быть задрапирован нейлоновой сеткой таким образом, чтобы полностью закрыть заднюю часть каркаса.

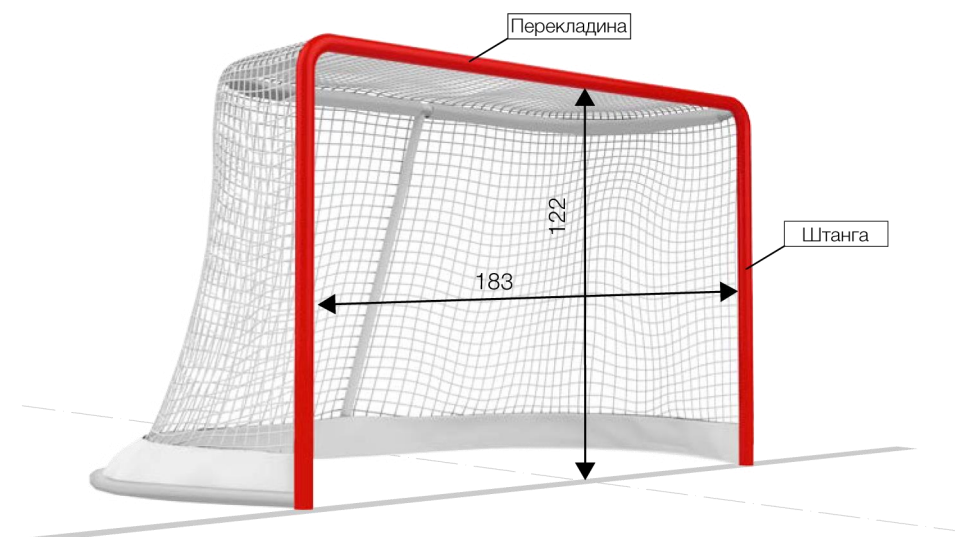

ПРАВИЛО 3 СКАМЕЙКИ

3.1. СКАМЕЙКИ ИГРОКОВ

На каждом катке должны быть предусмотрены места или Скамейки Игроков обеих Команд. Единственные люди, допущенные на Скамейки или к Скамейкам Игроков, – одетые в форму Игроки и не более восьми (8) человек неигрового Персонала Команды, включая Тренера. Команды должны использовать одну и ту же Скамейку Игроков на протяжении всей игры. Предоставляемое размещение, включая скамейки и калитки, должны быть одинаковыми для обеих Команд.

Скамейки Игроков должны располагаться непосредственно вдоль льда, как можно ближе к центру Ледовой Площадки. Две (2) калитки для каждой Скамейки Игроков должны быть одинаковыми по расположению и размерам, а сами Скамейки Игроков должны быть расположены как можно ближе к Раздевалкам Команд.

ОФИЦИАЛЬНАЯ КНИГА ПРАВИЛ ИИХФ 2022/2023 – РАЗДЕЛ 01

ИГРОВАЯ ПОЩАДКА

Каждая Скамейка Игроков должна иметь длину 10 м (33 фута) и ширину 1,50 м (5 футов), и если она расположена в зрительской зоне, должна быть отделена от зрителей защитным стеклом, чтобы обеспечить необходимую защиту для Игроков и Персонала Команды.

Скамейки Игроков должны находиться на одной и той же стороне игровой поверхности напротив Скамеек Оштрафованных Игроков и по возможности должны быть разделены друг от друга значительным расстоянием.

Примечание: Команда, определенная как Команда Хозяев, имеет право выбора Скамейки Игроков, если это не оговорено иначе. На чемпионатах ИИХФ соответствующие Скамейки Игроков будут назначены Командам.

→ **Подробная Информация см. Приложение VI – Инфографика.**

← **Подробная Информации см. «Спортивный Регламент ИИХФ».**

3.2. СКАМЕЙКИ ОШТРАФОВАННЫХ ИГРОКОВ

Игровая Площадка должна быть оборудована скамейками с сиденьями, которые будут называться «Скамейки Оштрафованных Игроков».

Для каждой Команды должны быть предусмотрены отдельные Скамейки Оштрафованных Игроков, и они должны располагаться непосредственно напротив Скамеек Игроков. Команды должны использовать одну и ту же Скамейку Оштрафованных Игроков напротив Скамейки Игроков своей Команды в течение всей игры.

Каждая «Скамейка Оштрафованных Игроков» должна быть не менее 4,0 м (13 футов) в длину и 1,50 м в ширину (5 футов) и должна быть отделена от зрителей защитным стеклом, чтобы обеспечить необходимую защиту для Игроков.

Скамейки Оштрафованных Игроков должны быть одинакового размера и качества, не давать никаких преимуществ ни одной из Команд, иметь только одну калитку для входа и выхода и обслуживаться только «Судьей При Оштрафованных Игроках».

Доступ к Скамейкам Оштрафованных Игроков разрешен только Судье При Оштрафованных Игроках, оштрафованным хоккеистам и Судьям на Льду.

→ **Подробная Информация см. Приложение VI – Инфографика.**

ПРАВИЛО 4 СИГНАЛЬНОЕ УСТРОЙСТВО И ПРИБОР ВРЕМЕНИ

4.1. СИГНАЛЬНЫЕ УСТРОЙСТВА

Каждая Игровая Площадка должна быть оснащена подходящим звуковым устройством, которое будет звучать автоматически по окончании каждого периода игры. Если звуковое устройство не сработает автоматически по истечении времени, определяющим фактором того, закончился ли период, должно быть время на табло.

← **Подробная Информации см. «Положения и Регламент по Информационным Технологям ИИХФ».**

ИГРОВАЯ ПОЩАДКА

4.2. ПРИБОРЫ ВРЕМЕНИ

Каждая Игровая Площадка должна быть оборудована каким-либо Электронным Табло с целью точного информирования Зрителей, Игроков, Персонала Команды и Судей на Льду обо всех изменениях времени на всех этапах игры, включая оставшееся время до конца в любого периода, и время, оставшееся до отбытия наказания Игроками каждой Команды.

Отсчет Времени на табло активируется Судьей в Бригаде с момента вбрасывания шайбы Судьей на Льду и должен быть остановлен по свистку. Табло должно вести отсчет времени, оставшегося играть, и время штрафа, оставшееся отбывать.

Прибор Времени игры должен показывать оставшееся время игры с десятыми долями (1/10) секунды в течение последней минуты каждого периода.

← **Подробная Информации см. «Положения и Регламент по Информационным
Технологиям ИИХФ».**

Раздел 02

КОМАНДЫ

ОФИЦИАЛЬНАЯ КНИГА ПРАВИЛ ИИХФ 2022/2023 – РАЗДЕЛ 02

КОМАНДЫ

ПРАВИЛО 5 КОМАНДЫ

5.1 ДОПУСК ИГРОКОВ

Игра проводится между двумя (2) Командами, под руководством Судей на Льду и Судей в Бригаде.

Команда должна состоять из двадцати двух (22) Хоккеистов. Допускается не более двадцати (20) Игроков и двух (2) Вратарей.

В настоящих правилах любая ссылка на «Хоккеиста» будет относиться, как к Игроку (Нападающему или Защитнику), так и к Вратарю. Любая ссылка на «Вратаря» будет означать, что раздел правила относится только к Вратарям.

Перед началом каждой игры Менеджер или Тренер каждой Команды должен предоставить Состав Команды /Заявочный Список из Игроков, которые имеют право участвовать в игре. Для того, чтобы Команда могла начать игру, она должна иметь возможность вывести на лед не менее пяти (5) Игроков и одного (1) Вратаря в начале игры.

Только заявленные Игроки могут быть включены в Состав Команды и участвовать в игре. Игроки, заявленные для участия в турнире или соревновании, но не указанные в Официальном Протоколе Игры, могут принять участие в предыгровой разминке – Информацию о допуске игроков см Положения и Устав ИИХФ.

Тренер должен предоставить Состав Команды /Заявочный Список на игру Секретарю Матча, не позднее шестидесяти (60) минут до начала игры. Официальный Протокол Матча с перечисленными Игроками и номерами всех Игроков, имеющими право на участие в игре, должен быть передан Судьям на Льду до начала игры, и никакие изменения в Официальном Протоколе Игры не допускаются после начала игры. До начала игры, если Судья (на льду или из Бригады) замечает, что Игрок одет в форму, но не был включен в Официальный Протокол Матча, Главный Судья должен довести это до сведения Команды-нарушителя, чтобы можно было внести необходимые исправления в Официальный Протокол Матча без наложения штрафа.

На Чемпионатах ИИХФ представитель каждой Команды должен подтвердить Состав Команды /Заявочный Список по крайней мере за две (2) минуты до начала Игры, и Игроки могут быть добавлены или удалены из списка до «первого вбрасывания в начале игры».

Правила игры не позволяют Команде иметь на льду более шести (6) Хоккеистов. Один (1) Вратарь и пять (5) Игроков в любое время по ходу игры, когда Команда не оштрафована.

→ **Правило 74 – Нарушение Численного Состава.**

Команда должна выпустить на лед не менее четырех (4) Хоккеистов. Одного (1) Вратаря и трех (3) Игроков, если два (2) или более Игроков оштрафованы. Команда должна выпустить на лед необходимое количество Игроков, чтобы возобновить игру.

→ **Правило 66 – Техническое Поражение.**

← **Подробная Информации см. «Спортивный Регламент ИИХФ» и «Положения и Устав ИИХФ».**

ОФИЦИАЛЬНАЯ КНИГА ПРАВИЛ ИИХФ 2022/2023 – РАЗДЕЛ 02

КОМАНДЫ

5.2 ИГРОКИ НЕ ИМЕЮЩИЕ ПРАВО УЧАСТВОВАТЬ В ИГРЕ

В игре могут участвовать только Игроки из Заявочного Списка, предоставленного Секретарю Матча перед игрой. Определяющим фактором при рассмотрении вопроса о том, имеет ли Игрок право на участие в игре, является то, что имя Игрока, а не обязательно номер Игрока, должно быть правильно указано Менеджером Команды или Тренером этой Команды. Всякий раз, когда Главный Судья идентифицирует Игрока, не имеющего право участвовать в игре, этот Игрок будет отстранен от участия в игре, и Команда не будет иметь возможность заменить его на другого Игрока из своего Заявочного Списка на сезон.

Никаких дополнительных штрафов не должно быть наложено, но рапорт об инциденте должен быть представлен в Вышестоящие Инстанции. Касательно не имеющего право играть Вратаря см. Правило 5.3 – Вратарь.

Если происходит взятие ворот, когда на льду находится Игрок, не имеющий право участвовать в игре (независимо от того, участвовал ли он во взятии ворот или нет), взятие ворот будет не засчитано.

Это относится только к взятию ворот, в результате которого в последующую остановку игры был обнаружен не имеющий право играть Игрок. Все остальные голы, забитые ранее Командой Игрока, не имеющего право участвовать в игре (с ними на льду или без него), должны быть засчитаны.

Если на Игрока налагается штраф, и во время отбывания штрафа будет обнаружено, что Игрок не имеет право участвовать в игре, он будет отстранён от участия в игре, а другой Игрок его Команды, назначенный Тренером, должен отбыть оставшееся время штрафа. Никаких дополнительных штрафов не должно быть наложено, но рапорт об инциденте должен быть представлен в Вышестоящие Инстанции.

← **Подробная Информация см. «Спортивный Регламент ИИХФ» и «Положения и Устав ИИХФ».**

5.3. ВРАТАРЬ

Каждой Команде разрешается одновременно иметь на льду по одному (1) Вратарю. Вратарь может быть убран со льда и заменен другим Игроком. Такая замена не предусматривает привилегии Вратаря.

Каждая Команда должна иметь на своей Скамейке Игроков или на стуле непосредственно рядом со Скамейкой Игроков (или поблизости) запасного Вратаря, который всегда должен быть полностью экипирован и готов к игре.

Каждая команда должна заявить двух (2) вратарей в Официальном Протоколе Игры. Допускаются исключения из этого правила для определенных Чемпионатов ИИХФ, где разрешается заявить только одного (1) вратаря, или третьего (3) вратаря.

← **Подробная Информация см. «Спортивный Регламент ИИХФ».**

ОФИЦИАЛЬНАЯ КНИГА ПРАВИЛ ИИХФ 2022/2023 – РАЗДЕЛ 02

КОМАНДЫ

Если заявленные (один или оба) Вратаря недееспособны, эта команда будет имеет право одеть и играть с любым вратарем, который имеет на это право. В случае, если два (2), заявленных на игру Вратаря получают травмы или становятся недееспособными друг за другом в короткий промежуток времени, третьему (3-му) Вратарю должно быть предоставлено разумное количество времени для одевания в дополнение к двухминутной (2) разминке (за исключением случаев, когда они вступают в игру при защите ворот во время назначения «Штрафного Броска»).

Если, однако, третий (3-й) Вратарь одет и находится на Скамейке Игроков, когда второй (2-й) Вратарь становится недееспособным, третий (3-й) Вратарь должен немедленно вступить в игру, и разминка не допускается.

← **Подробная Информации см. «Спортивный Регламент ИИХФ».**

5.4. ТРЕНЕРЫ И КОМАНДНЫЙ ПЕРСОНАЛ

Только Игрокам в форме и официальному неигровому Персоналу Команды, должным образом зарегистрированному в Заявочном Списке, будет предоставлена возможность находиться на Скамейке Игроков.

Каждая Команда должна иметь по крайней мере одного (1) Представителя позади Команды на Скамейке Игроков, выступающего в качестве Тренера, и по крайней мере одного (1) квалифицированного Тренера или Медицинского Работника для оказания помощи Игрокам в случае получения травмы.

5.5. ОФИЦИАЛЬНЫЕ ПРЕДСТАВИТЕЛИ КОМАНДЫ И ТЕХНОЛОГИЧЕСКОЕ ОБЕСПЕЧЕНИЕ

Неигровой Командный Персонал, который находится на Скамейке Игроков или рядом с ней во время игры, может использовать радиотехнику для связи с другим Персоналом Команды в зоне, обозначенной ИИХФ.

Другие формы технологического обеспечения разрешены только для целей обучения (например, статистика, нарезка видео) и не могут быть использованы для попыток каким-либо образом повлиять на решения Судей на Льду. Если технические средства используется не по назначению должен быть наложен штраф в соответствии с:

→ **Правилom 39 – Оскорбление Судей.**

5.6. ПРЕДИГРОВАЯ РАЗМИНКА НА ЛЬДУ

Во время разминки на льду все защитное снаряжение должно быть надлежащим образом надето. Игроки, зарегистрированные на чемпионате ИИХФ и не указанные в Составе Команды /Заявочном Списке, могут принять участие в «предматчевой разминке» на льду. Ни один Игрок не может произвести разминку по окончании периода или во время любой остановки игры.

Во время разминки штрафы не налагаются, но рапорт об инциденте должен быть представлен в Вышестоящие Инстанции.

← **Подробная Информации см. «Спортивный Регламент ИИХФ».**

ОФИЦИАЛЬНАЯ КНИГА ПРАВИЛ ИИХФ 2022/2023 – РАЗДЕЛ 02

КОМАНДЫ

ПРАВИЛО 6 КАПИТАН И АССИСТЕНТЫ КАПИТАНА

6.1. КАПИТАН

Каждая Команда должна назначить одного (1) Капитана, и только он имеет право обсуждать с Главными Судьями любые вопросы, касающиеся толкования правил, которые могут возникнуть в процессе игры.

Капитан должен носить букву «С», примерно 8 см (3 дюйма) в высоту и контрастного цвета, на видном месте на передней части своего свитера. Не разрешается иметь «Двух Капитанов». Разрешается иметь одного (1) Капитана и не более двух (2) Ассистентов Капитана – см. Правило 6.2. – Ассистенты Капитана.

На любого Капитана, Ассистента Капитана или на любого Игрока, который покидает Скамейку Игроков и выражает какой-либо протест или с любой целью вмешивается в работу Судей, должен быть наложен Малый Штраф за «Неспортивное Поведение».

→ [Правило 39 – Оскорбление Судей.](#)

Если этот протест продолжается, на него может быть наложен Дисциплинарный Штраф, а если он будет продолжать и дальше вести себя таким образом, на него должен быть наложен Дисциплинарный До Конца Игры Штраф.

Возмущение, касающееся штрафа, не является вопросом, «относящимся к толкованию правил», и Малый Штраф должен быть наложен на любого Капитана, Ассистента Капитана или любого другого Игрока, выражающего такое возмущение.

Перед началом каждой игры Главному Судье и Секретарю Матча должны быть сообщены имена Капитанов и Ассистентов Капитанов обеих Команд.

Команда не может менять своего Капитана или Ассистента Капитана во время игры. Если Капитан выбывает из игры или не может продолжать игру из-за травмы, один из Ассистента Капитана должен взять на себя его обязанности.

Если оба, и Капитан, и Ассистент Капитана, находятся на льду, только Капитану дано право говорить с Главным Судьей о конкретной интерпретации.

Если Капитан или Ассистент Капитана покидают Скамейку Игроков без приглашения со стороны Главного Судьи, они должны быть наказаны соответствующим образом.

Играющему Тренеру, Менеджеру Команды или Вратарю не разрешается выступать в качестве Капитана или Ассистента Капитана.

→ [Правило 39 – Оскорбление Судей.](#)

6.2. АССИСТЕНТ КАПИТАНА

Если Капитан не находится на льду, Ассистенту Капитана должны быть предоставлены права Капитана.

Ассистент Капитана должен носить букву «А» примерно 8 см (3 дюйма) в высоту и контрастного цвета на видном месте на передней части своих свитеров.

КОМАНДЫ

ПРАВИЛО 7 НАЧИНАЮЩИЙ СОСТАВ

7.1. НАЧИНАЮЩИЙ СОСТАВ

Это правило не применяется на чемпионатах ИИХФ.

7.2. НАРУШЕНИЕ

Это правило не применяется на чемпионатах ИИХФ.

ПРАВИЛО 8 ТРАВМИРОВАННЫЕ ИГРОКИ

8.1. ТРАВМИРОВАННЫЙ ИГРОК

Когда Игрок получает травму или вынужден покинуть лед во время игры, он может быть заменен запасным Игроком, а игра продолжается, и Команды не должны покидать лед.

Если во время игры травмированный Игрок хочет покинуть лед и быть замененным на запасного Игрока, он должен сделать это через Скамейку Игроков, а не через какой-либо другой выход, ведущий с Игровой Площадки. Это не является правильной заменой Игрока, и поэтому, когда происходит такое нарушение, должен быть наложен Малый Скамеечный Штраф.

Если оштрафованный Игрок получил травму, он может проследовать в Раздевалку, не занимая место на Скамейке Оштрафованных Игроков. Команда оштрафованного Игрока должна немедленно поместить на Скамейку Оштрафованных Игроков заменяющего Игрока, который должен отбывать штраф до тех пор, пока травмированный Игрок не сможет вернуться в игру. Команда может поместить Игрока, получившего медицинскую помощь, вместо Игрока, отбывающего штраф за него, на Скамейку Оштрафованных Игроков в следующей остановке игры.

За нарушение этого правила должен быть наложен Малый Скамеечный Штраф.

Если травмированный оштрафованный Игрок, который был заменен на Скамейке Оштрафованных Игроков, вернется на свою Скамейку Игроков до истечения срока своего штрафа, он не будет иметь права играть до истечения срока своего штрафа. В том числе, если штраф является совпадающим штрафом, когда заменяющий Игрок все еще находится на Скамейке Оштрафованных Игроков в ожидании остановки в игре.

Травмированный Игрок должен дожидаться, пока заменяющий его Игрок замена не будет выпущена выйдет со Скамейки Оштрафованных Игроков, прежде чем он сможет играть. Если, однако, происходит остановка игры до истечения его штрафа, он должен затем заменить своего товарища по Команде на Скамейке Оштрафованных Игроков и тогда он имеет право вернуться на лед, как только время его штрафа истечет.

Если Игрок получил травму, из-за которой он не может продолжать игру или дойти до своей Скамейки Игроков, игра не должна останавливаться до тех пор, пока Команда травмированного Игрока не получит контроль над шайбой. Если Команда Игрока «контролирует шайбу» в момент получения им травмы, игра должна быть немедленно остановлена, если только его Команда не находится в голевой ситуации.

ОФИЦИАЛЬНАЯ КНИГА ПРАВИЛ ИИХФ 2022/2023 – РАЗДЕЛ 02

КОМАНДЫ

В случае, когда очевидно, что Игрок получил серьезную травму, Главный и/или Линейный Судья могут немедленно остановить игру.

Если Игрок получил травму, и произошла остановка игры, Врач Команды (или другой Медицинский Персонал) может выйти на лед для оказания помощи травмированному Игроку, не дожидаясь разрешения от Главного Судьи.

Когда игра была остановлена Главным или Линейным Судьей из-за травмированного Игрока, или когда травмированный Игрок находится на льду под наблюдением Тренера или Медицинского Персонала, такой Игрок должен быть немедленно заменен.

Этот травмированный Игрок не может вернуться на лед до тех пор, пока игра не возобновится.

Если игра остановлена из-за травмированного Игрока, последующее вбрасывание производится в зоне в Точке Вбрасывания ближайшей к месту нахождения шайбы, когда игра была остановлена.

Если Команда травмированного Игрока контролировала шайбу в Зоне Атаки, вбрасывание должно быть произведено в ближайшей Точке Вбрасывания в Нейтральной Зоне.

Если травмированный Игрок находился в своей Зоне Защиты, а Команда соперника владела шайбой в Зоне Атаки, вбрасывание должно быть произведено в ближайшей Точке Вбрасывания в зоне защищающейся Команды.

На Игрока, который лежит на льду, симулируя травму или отказываясь встать со льда, будет наложен Малый Штраф.

8.2. ТРАВМИРОВАННЫЙ ВРАТАРЬ

Если Вратарь получил травму или почувствовал себя плохо, он должен быть готов немедленно возобновить игру или быть заменен запасным Вратарем, и никакое дополнительное время не должно быть предоставлено для того, чтобы травмированный или почувствовавший себя плохо Вратарь мог вернуться на свою позицию.

Во всех играх не допускается разминка для запасного Вратаря.

Запасной Вратарь подчиняется обычным правилам, относящимся к Вратарям, и имеет право на те же самые привилегии.

После замены травмированного Вратаря ему не разрешено возвращаться на свою позицию до следующей остановки игры. За нарушение правила должен быть наложен Малый Штраф за «Задержку Игры».

Если игра была остановлена Главным или Линейным Судьей из-за травмы Вратаря, такой Вратарь должен быть заменен только в том случае, если он должен проследовать на Скамейку Игроков для получения медицинской помощи.

ОФИЦИАЛЬНАЯ КНИГА ПРАВИЛ ИИХФ 2022/2023 – РАЗДЕЛ 02

КОМАНДЫ

В случае травмы Вратаря и остановки игры Врач Команды (или другой Медицинский Персонал) может выйти на лед для оказания помощи травмированному Вратарю, не дожидаясь разрешения Главного Судьи.

Если Врач или Медицинский Персонал вышел на лед, чтобы оказать помощь Вратарю, и нет неоправданной задержки, Вратарь может остаться в игре. Однако Главный Судья не должен давать дополнительного времени для того, чтобы дать возможность травмированному Вратарю вернуться на свое место (т. е. без разминки).

8.3 КРОВЬ

Игрок, истекающий кровью или имеющий видимую кровь на своем снаряжении или теле, должен быть отправлен со льда во время следующей остановки игры.

Такому Игроку не разрешается возвращаться в игру до тех пор, пока кровотечение не будет остановлено, а порез или ссадина не будут обработаны (если это необходимо). Требуется, чтобы любое запачканное снаряжение и/или униформа были должным образом продезинфицированы или заменены.

Раздел 03

СНАРЯЖЕНИЕ

СНАРЯЖЕНИЕ

ПРАВИЛО 9 УНИФОРМА

9.1. УНИФОРМА КОМАНД

Все Игроки каждой Команды должны быть одеты в одинаковую форму, с утвержденным дизайном и цветом (шлемы, свитеры, шорты и гамашы).

Все свитера Команды должны иметь одинаковый дизайн, включая логотип спереди, номера на рукавах и спине и нашивку с фамилией на спине. Основной цвет униформы должен составлять приблизительно 80 % поверхности свитеров и гамаш, за исключением нашивки с фамилией и номера.

Если по мнению Главного Судьи цвета униформы соперничающих Команд слишком похожи и существует вероятность неправильной идентификации Игроков, Команда Хозяин должна поменять униформу.

Все Игроки Команды должны носить одинаковую униформу и номера на свитерах как во время разминки на льду, так и во время игры. Изменения униформы любого вида, например вставки на липучках, свитера большого размера, измененные воротники и т. д., не допускаются. Любой Игрок или Вратарь, не соблюдающий это правило, не может быть допущен к участию в игре.

→ **Правило 9.5 – Защитное Снаряжение.**

Измененная униформа любого вида, например, вставки на липучках, майки большого размера, измененные воротники и т. д., не допускаются. Любой Игрок или Вратарь, не соблюдающий это правило, не может быть допущен к участию в игре. Игрокам не разрешается менять номера или меняться номерами после начала игры. Они должны носить свитера с присвоенными номерами на протяжении всей игры и на протяжении всего соревнования.

Исключением из этого правила, являются случаи, когда свитер Игрока оказывается запачканным кровью или сильно разорван во время игры. Тогда Судья на льду может потребовать, чтобы Игрок покинул лед и переоделся в специально приготовленный свитер с другим номером и без нашивки с фамилией.

Каждая Команда должна разработать и носить отличительную и контрастную униформу для своих домашних и выездных игр, никакие части которой не должны быть взаимозаменяемыми, кроме шорт. Любые проблемы, связанные с униформой Игрока (включая Вратаря), должны быть сообщены Главным Судьей Вышестоящим Инстанциям.

Все Игроки должны носить все игровые шорты в опрятном виде. Шорты должны быть одного цвета по всей окружности и по всей длине. Шорты не должны быть разорваны, обрезаны или порваны в области ноги / бедра.

Рисунки в стиле граффити, орнаменты, росписи или лозунги, оскорбительного или нецензурного содержания, касающиеся культуры, расовой принадлежности или вероисповедания не допускается размещать ни на одной части униформы.

← **Подробная Информация см. «Спортивный Регламент ИИХФ»**

СНАРЯЖЕНИЕ

9.2. НОМЕРА И НАШИВКИ С ФАМИЛИЕЙ

Каждый Игрок, указанный в составе каждой Команды, должен носить индивидуальный идентификационный номер высотой 25-30 см (10-12 дюймов) на спине свитера и 10 см (4 дюйма) на обоих рукавах. Числа ограничены целыми числами от 1 до 99. Номера свитеров такие как 00, ½ (дроби), .05 (десятичные дроби), 101 (трехзначные), не допускаются.

Кроме того, каждый Игрок должен иметь нашивку со своей полной фамилией, печатными буквами высотой 10 см (4 дюйма), расположенную поперек своего свитера на спине на уровне плеч, выполненную заглавными латинскими буквами, шрифтом, одобренным ИИХФ до начала игры или соревнования.

Игрок, который имеет достаточно длинные волосы, чтобы скрыть нашивку с фамилией или номер на спине свитера, должен собрать их в хвост или заправить волосы под шлем.

9.3. СВИТЕР ИГРОКА

Игроки, не соблюдающие данные правила, не допускаются к участию в игре.

Свитера не должны опускаться по длине ниже шорт, а рукава не должны быть ниже пальцев перчатки.

Стандартный свитер, изготовленный производителем, не должен иметь каких-либо вставок или дополнений. (Модификации на заводе-изготовителе не допускаются, если они заранее не одобрены ИИХФ).

Свитера должны надеваться поверх шорт и должны быть надежно пристегнуты к шортам специальным ремнем на протяжении всего времени.

Несоблюдение данного правила любым Игроком Команды после вынесенного предупреждения приведет к наложению Малого Штрафа.

→ **Правило 63 – Задержка Игры.**

→ **Правило 9.4 – Свитер Вратаря.**

← **Подробная Информация см. «Спортивный Регламент ИИХФ»**

9.4. СВИТЕР ВРАТАРЯ

Вратари, не соблюдающие данные правила, не допускаются к участию в игре. Свитера не должны быть чрезмерно большими.

Стандартный свитер Вратаря, изготовленный производителем, не должен иметь каких-либо вставок или дополнений. Модификации на заводе-изготовителе не допускаются, если они заранее не одобрены ИИХФ.

Не допускается «стягивание» свитера на запястьях, если это создает натяжение свитера, позволяющее создать «эффект паутины», который не допускается. Никаких иных стяжек, ведущих к созданию паутинного эффекта, не допускается. Свитер считается незаконным, если длина его такова, что она закрывает любое пространство между ног Вратаря.

← **Подробная Информация см. «Спортивный Регламент ИИХФ»**

9.5. ЗАЩИТНОЕ СНАРЯЖЕНИЕ

Снаряжение должно соответствовать стандартам безопасности и использоваться только для защиты Игроков, а не для повышения или улучшения игровых навыков или нанесения травм сопернику.

ОФИЦИАЛЬНАЯ КНИГА ПРАВИЛ ИИХФ 2022/2023 – РАЗДЕЛ 03

СНАРЯЖЕНИЕ

Все защитное снаряжение, за исключением перчаток, защиты головы, кап, средств защиты шеи/горла и щитков Вратарей, должно быть надето под униформой. Полное защитное снаряжение должно быть надето во время игры и во время «предыгровой разминки».

Если до сведения Главного Судьи будет доведено, что у Игрока, например, налокотник не прикрыт его свитером, он должен будет проинструктировать Игрока прикрыть этот налокотник. Второе нарушение того же самого Игрока приведет к наложению Малого Штрафа.

Всякий раз, когда Главный Судья считает, что Игрок использует какое-либо снаряжение, не соответствующее правилам ИИХФ, он должен дать указание Игроку заменить или удалить это снаряжение. Соответствующий Игрок и его Команда будут предупреждены привести снаряжение в соответствие. После предупреждения все Игроки этой Команды, использующие такое снаряжение, должны быть наказаны в соответствии с Правилom 12 – Незаконное Снаряжение.

Если Игрок отказывается выполнить указание Главного Судьи, на него должен быть наложен Малый Штраф за «Задержку Игры», а если он возвращается на лед, не исправив снаряжение, на него должен быть наложен Дисциплинарный Штраф. Если это произойдет в третий раз, на Игрока будет наложен Дисциплинарный До конца Игры Штраф.

9.6. ШЛЕМ

Все Игроки должны носить шлем, форма которого, материал и конструкция, предназначена для игры в хоккей с шайбой, с подбородным ремешком, который всегда должен быть надежно застегнут, в том числе во время предматчевой разминки, во время игры либо во время нахождения на Игровой Поверхности, либо на Скамейке Оштрафованных Игроков. Шлем должен быть одет таким образом, чтобы он не мог слететь с головы. Если он слетел с головы, а не был сдернут с головы соперником, значит он был неправильно одет на голову.

Игрок на льду, у которого слетел шлем во время игры, должен немедленно покинуть игровую поверхность.

Игроку на льду, шлем которого слетел с его головы во время игры, не разрешается поднять его и надеть шлем обратно на свою голову – для этого он должен проследовать к своей Скамейке Игроков и покинуть игровую поверхность.

Если Игрок не соблюдает данное правило, на него должен быть наложен Малый Штраф без предупреждения.

→ Правило 12 – Незаконное Снаряжение

Если Игрок возвращается на свою Скамейку Игроков для замены, он может вернуться на лед во время игры только в шлеме (с правильно застегнутым подбородным ремешком).

СНАРЯЖЕНИЕ

Ни один Игрок не может выйти со Скамейки Оштрафованных Игроков во время игры без шлема (с правильно застегнутым подбородным ремешком). Если Игрок совершает подобное действие, игра будет остановлена, как только его Команда получит контроль над шайбой, и на нарушившего правило Игрока должен быть наложен Малый Штраф.

Если подбородный ремешок Игрока отстегивается во время игровых действий, но шлем остается на голове, он может продолжать играть до следующей остановки или до тех пор, пока не покинет лед. На Игрока, который намеренно сбивает шлем соперника во время игры, должен быть наложен Малый Штраф за «Грубость».

→ Правило 51 – Грубость.

Если шайба попадает в лицевую маску Вратаря после сильного броска, и Главный Судья считает, что Вратарь ошеломлен или может быть ошеломлен после этого сильного броска, по соображениям безопасности Главный Судья может остановить игру, если Атакующая Команда не имеет немедленной возможности произвести взятие ворот.

Если Вратарь потерял свой шлем и/или лицевую маску, и его Команда контролирует шайбу, игра должна быть немедленно остановлена, чтобы дать Вратарю возможность подобрать свой шлем и/или лицевую маску.

Если Команда соперника контролирует шайбу, игра должна быть остановлена только в том случае, если нет непосредственной и надвигающейся возможности произвести взятие ворот.

Эта остановка игры должна быть осуществлена Главным Судьей. Когда игра остановлена из-за того, что Вратарь потерял шлем и/или маску, последующее вбрасывание должно быть произведено в одной из точек вбрасывания, в зоне защиты защищающейся Команды. Если Вратарь намеренно снимает шлем и/или лицевую маску, чтобы вызвать остановку игры, Главный Судья должен остановить игру, как описано выше, и наложить на Вратаря Малый Штраф за «Задержку Игры».

→ Правило 63 – Задержка Игры.

Если Вратарь намеренно снимает шлем и/или лицевую маску, когда Команда соперника находится в положении выхода один на один, Главный Судья должен назначить выполнение «Штрафного Броска» не нарушившей правило Команде. Если Вратарь намеренно снимает шлем и/или лицевую маску во время выполнения «Штрафного Броска» или бросков для выявления победителя, Главный Судья должен присудит взятие ворот не нарушившей правило Команде.

9.7 ЗАЩИТА ЛИЦА

Существует три (3) разрешенных вида защиты лица, которые могут быть прикреплены к передней части шлема Игрока: козырек для защиты глаз, решетчатая маска или полная пластмассовая маска.

СНАРЯЖЕНИЕ

Все Игроки, родившиеся после 31 декабря 1974 года, должны носить, как минимум, козырек для защиты глаз в качестве защиты лица. Козырек для защиты лица должен быть надлежащим образом прикреплен к их шлему и должен быть опущен вниз так, чтобы обеспечить достаточную защиту глаз, полностью закрывая глаза и нос. Он должен быть прикреплен к шлему сбоку так, чтобы его нельзя было поднять вверх. Игрок, чей козырек для защиты глаз треснул или сломался во время игровых действий, должен немедленно покинуть лед.

Игрокам не разрешается носить цветной или тонированный козырек.

Команды, участвующие в соревнованиях ИИХФ, должны убедиться, что их Игроки экипированы шлемами, изготовленными и одобренными специально для хоккея с шайбой, и что, в зависимости от обстоятельств, к шлему должным образом прикреплен козырек или маска полностью защищающая лицо.

Специальные правила и руководства для соответствующей защиты головы / лица / шеи / горла / рта для женского хоккея и юниоров мужчин в категории «U20» «U18» можно найти в соответствующих правилах, указанных ниже.

→ [Правило 102 Женский Хоккей Специальные Правила Экипировки](#) и

→ [Правило 202 Мужчины Юниоры Специальные Правила Экипировки](#).

9.8 ОПАСНОЕ СНАРЯЖЕНИЕ

Снаряжение, которое не соответствует стандартам ИИХФ, и снаряжение, которое считается неприемлемым для игрового действия, будет классифицировано как «Опасное Снаряжение». Игрок, использующий «Опасное снаряжение», будет отправлен со льда Главным Судьей, и его Команда должна получить от Главного Судьи предупреждение.

После того, как Команда была предупреждена, все Игроки этой Команды, носящие такое снаряжение, должны быть оштрафованы.

→ [Правило 12 – Незаконное Снаряжение](#).

Снаряжение считается опасным в следующих случаях: ношение козырька таким образом, что он может стать причиной травмы сопернику, ношение неутвержденного снаряжения, использование опасных или неутвержденных коньков или клюшки, отказ от ношения защитного снаряжения под формой (за исключением перчаток, шлема и щитков Вратаря) а также наличие прорезей в ладонной части одной или обеих перчаток.

Использование прокладок или защитных устройств, изготовленных из металла или любого другого материала, который может нанести травму Игроку соперника, запрещено.

Главные Судьи имеют право запретить использование любого снаряжения, которое, по их мнению, может нанести травму любому участнику игры. Несоблюдение указаний Главного Судьи влечет за собой наложение Малого Штрафа за «Задержку Игры».

Маску или защиту, специально сконструированные и одобренные ИИХФ, может носить Игрок, получивший травму лица. Если таковые имеются, травмированный Игрок имеет право носить любое защитное устройство, предписанное Врачом Команды. Если любая противоположная Команда возражает против устройства, она может направить свой письменный протест в ИИХФ.

ОФИЦИАЛЬНАЯ КНИГА ПРАВИЛ ИИХФ 2022/2023 – РАЗДЕЛ 03

СНАРЯЖЕНИЕ

В тех случаях, когда клюшка возможно была подвергнута доработке и очевидно, что края ее не были скруглены, Главный Судья должен считать такую клюшку опасным снаряжением и изъять ее из игры, до тех пор, пока края не будут достаточно скруглены. Никакого штрафа не налагается за исключением, если Игрок возвратится на лед с неисправленной клюшкой, и в этом случае на него будет наложен Малый Штраф за «Задержку Игры».

→ **Правило 63 – Задержка Игры.**

9.9 ЩИТКИ

Щитки Игрока должны быть такого размера, чтобы они могли поместиться в стандартные гамаша Игрока. Никакие выступы или дополнения к изготовленным щиткам не допускаются.

9.10. КОНЬКИ

Коньки должны состоять только из четырех частей: ботинка, лезвия, держателя лезвия и шнурков. Ботинок должен соответствовать ноге Игрока и не должен быть слишком широким или длинным или иметь каких-либо приспособлений. Лезвие должно быть гладким от переднего до заднего края и надежно закреплено в держателе на протяжении всего времени. Лезвие должно быть без зазубрин как у коньков для фигурного катания.

Передняя и задняя часть лезвия должны быть надлежащим образом закреплены в держателе таким образом, чтобы ни одна часть лезвия не выступала вперед. Лезвие не должно выступать за пределы носка или пятки ботинка, как у коньков для скоростного бега.

Не допускается использовать механические приспособления или любые другие устройства, которые могли бы помочь Игроку повысить скорость или маневренность.

Шнурки ботинок могут быть любого не флуоресцентного цвета и могут быть зашнурованы любым способом, но они не должны быть слишком длинными, чтобы не касаться льда.

9.11. КОНЬКИ – ВРАТАРЬ

У коньков Вратаря должен быть защитный кожух не флуоресцентного цвета на передней части каждого ботинка. Лезвие конька должно быть плоским и не может быть длиннее ботинка. Любые дополнительные лезвия, выступы или иные виды дополнительных приспособлений («читеры»), крепящиеся к ботинкам и обеспечивающие Вратарю дополнительный контакт с ледовой поверхностью, использовать запрещено.

9.12. ЗАЩИТА ШЕИ И ГОРЛА

Рекомендуется, чтобы все Игроки носили сертифицированную «Защиту Шеи и Горла». Вратарь может прикрепить защиту для горла к подбородку своей маски. Она должна быть изготовлена из безопасного материала.

Игроки, участвующие в соревновании взрослых Команд, относящиеся к возрастной категории «U20» и «U18» обязаны использовать соответствующее защитное снаряжение этих возрастных категорий «U20» и «U18» в соответствии со специальными правилами.

ОФИЦИАЛЬНАЯ КНИГА ПРАВИЛ ИИХФ 2022/2023 – РАЗДЕЛ 03

СНАРЯЖЕНИЕ

Специальные правила и руководства для соответствующей защиты головы / лица / шеи / горла / рта для женского хоккея и юниоров мужчин в категории «U20» «U18» можно найти в соответствующих правилах, указанных ниже.

→ [Правило 102 Женский Хоккей Специальные Правила Экипировки](#) и

→ [Правило 202 Мужчины Юниоры Специальные Правила Экипировки](#).

9.13. КАПА

Настоятельно рекомендуется, чтобы все Игроки носили капу, предпочтительно изготовленную на заказ.

Капа предназначена для защиты зубов и челюстей от ударов, а также может служить для снижения риска сотрясения мозга. Настоятельно рекомендуется, чтобы Игроки использовали изготовленную на заказ капу. Рекомендуется носить эту капу в соответствии с требованиями на протяжении всего времени нахождения на льду.

Игроки, участвующие в соревновании взрослых Команд, относящиеся к возрастной категории «U20» и «U18», обязаны использовать соответствующее защитное снаряжение этих возрастных категорий «U20» и «U18» в соответствии со специальными правилами.

Специальные правила и руководства для соответствующей защиты головы / лица / шеи / горла / рта для женского хоккея и юниоров мужчин в категории до 20 лет и до 18 лет можно найти в соответствующих правилах, указанных ниже.

→ [Правило 102 Женский Хоккей Специальные Правила Экипировки](#) и

→ [Правило 202 Мужчины Юниоры Специальные Правила Экипировки](#).

ПРАВИЛО 10 КЛЮШКИ

10.1. КЛЮШКА ИГРОКА

Клюшки должны быть изготовлены из дерева или другого материала, одобренного ИИХФ, и не должны иметь никаких выступов. Клейкая лента любого цвета может быть обернута вокруг клюшки в любом месте с целью усиления или улучшения контроля над шайбой.

Черенок клюшки от верхнего конца вниз до начала крюка должен быть прямым. Длина черенка не должна превышать 1,63 м (64 дюйма) от пятки до конца черенка и не должна превышать 32,0 см (12½ дюйма) от пятки до конца крюка.

Просьбы об особых исключениях, касающихся длины черенка (только), могут быть поданы в письменном виде и должны быть одобрены ИИХФ до использования любой такой клюшки. Только Игроки ростом 2,0 м (6 футов, 6 дюймов) и более подпадают под данное исключение. Максимальная длина черенка, предоставленная в качестве исключения, в соответствии с этим правилом, составляет 1,65 м (65 дюймов).

Торцевой конец клюшки должен быть закрыт специальным защитным колпачком. Если колпачок на торцевой части изготовленной клюшки (например, из металла или композитного материала) был снят или соскочил, то такая клюшка будет считаться опасным снаряжением.

Ширина крюка клюшки не должна превышать 7,6 см (3 дюйма) в любой точке от пятки до точки, расположенной на расстоянии 1,5 см (3/4 дюйма) от середины кончика крюка, и не должна быть по ширине менее 5,0 см (2 дюйма). Все края крюка должны быть скруглены.

→ [Правило 9.8 – Опасное Снаряжение](#).

СНАРЯЖЕНИЕ

Загиб крюка клюшки должен быть ограничен таким образом, чтобы расстояние перпендикулярной линии, измеренное от прямой линии, проведенной из любой точки пятки до конца крюка в точке максимальной кривизны, не превышало 1,9 см (3/4 дюйма).

→ [Подробная Информация см. Приложение VI – Инфографика.](#)

10.2 КЛЮШКА ВРАТАРЯ

Клюшки должны быть изготовлены из дерева или другого материала, одобренного ИИХФ, и не должны иметь никаких выступов. Клейкая лента любого цвета может быть обернута вокруг клюшки в любом месте с целью усиления или улучшения контроля над шайбой.

Клюшка Вратаря должна иметь набалдашник из белой ленты или другого защитного материала, одобренного ИИХФ. Набалдашник должен быть толщиной не менее 1,3 см (1/2 дюйма) на конце черенка.

Несоблюдение данного правила приведет к тому, что клюшка Вратаря будет признана незаконной для игры. Клюшка Вратаря должна быть заменена без наложения Малого Штрафа.

Черенок клюшки от верхнего конца вниз до начала крюка должен быть прямым.

Крюк клюшки Вратаря не должен превышать 9,0 см (3 и 1/2 дюйма) в ширину в любой точке, за исключением пятки, где ширина не должна превышать 11,5 см (4 и 1/2 дюйма). Кроме того, крюк клюшки Вратаря не должен превышать 39,5 см (15 и 1/2 дюйма) в длину от пятки до конца крюка.

Загиб крюка клюшки должен быть ограничен таким образом, чтобы расстояние перпендикулярной линии, измеренное от прямой, проведенной из любой точки на пятке до конца крюка, в точке максимальной кривизны, не превышало 1,5 см.

Расширенная часть клюшки Вратаря, продолженная вверх по черенку клюшки, не должна простираться более чем на 71 см (30 дюймов) от пятки клюшки и не должна превышать 9,0 см (3 и 1/2 дюйма) в ширину.

→ [Подробная Информация см. Приложение VI – Инфографика.](#)

10.3. СЛОМАННАЯ КЛЮШКА – ИГРОК

«Сломанная Клюшка» - сломанной клюшкой считается такая клюшка, которая, по мнению Главного Судьи, непригодна для нормальной игры.

Игрок без клюшки может участвовать в игре. Игрок, чья клюшка сломана, может участвовать в игре, при условии, что он бросит сломанную клюшку. Если Игрок продолжает играть со сломанной клюшкой, на него должен быть наложен Малый Штраф.

Игрок, который «потерял» или «сломал свою клюшку», может получить взамен клюшку, из рук в руки со своей Скамейки Игроков, получить клюшку из рук товарища по Команде на льду или подобрать свою собственную не сломанную клюшку или такую же клюшку партнера по Команде со льда.

ОФИЦИАЛЬНАЯ КНИГА ПРАВИЛ ИИХФ 2022/2023 – РАЗДЕЛ 03

СНАРЯЖЕНИЕ

На Игрока будет наложен штраф, если он отбрасывает, подкидывает, посылает по льду или бросает клюшку партнеру по Команде (Хоккеисту) на льду, или, если он подбирает и играет клюшкой соперника.

Игрок не может участвовать в игре, используя клюшку Вратаря. За нарушение этого правила налагается Малый Штраф.

Игрок, использующий клюшку, брошенную на лед со скамейки Игроков или Скамейки Оштрафованных Игроков, не будет оштрафован. Однако нарушившая правило Команда, ответственная за бросок клюшки будет оштрафована Малым Скамеечным Штрафом.

10.4. СЛОМАННАЯ КЛЮШКА /ПОТЕРЯННАЯ КЛЮШКА – ВРАТАРЬ

Вратарь может продолжать играть со сломанной клюшкой до остановки игры или до тех пор, пока ему ее не вручит по правилам партнер по Команде.

Возвращение «потерянной, неповрежденной клюшки»:

Потерянная, неповрежденная клюшка, случайно выроненная Вратарем, может быть передана Вратарю из рук в руки, или перемещена, подвинута или послана по льду в сторону Вратаря партнером по Команде, находящимся рядом с Вратарем на льду, при условии, что перемещаемая клюшка не мешает игре, не отвлекает внимание от игры Игроков соперника. Если Игрок создает помехи в игре или отвлекает Игрока соперника, перемещая потерянную клюшку, должен быть наложен Малый Штраф или присуждено выполнение «Штрафного Броска».

→ **Правило 53 – Бросание Снаряжения.**

Замена «сломанной клюшки»:

Клюшка взамен сломанной не может быть брошена Вратарю на ледовую поверхность. Клюшка должна быть передана из рук в руки Вратарю партнером по Команде на льду. За нарушение этого правила на нарушившего правило Игрока должен быть наложен Малый Штраф за бросок клюшки.

→ **Правило 53 – Бросание Снаряжения.**

Вратарь не должен быть оштрафован за то, что он получил клюшку.

Вратарь, чья клюшка сломана или незаконна, не может поехать на свою Скамейку Игроков для ее замены, а должен получить свою клюшку от партнера по Команде, как описано выше.

Вратарь может участвовать в игре с клюшкой Игрока до тех пор, пока ему по правилам не будет предоставлена сменная клюшка Вратаря. За нарушение этого правила на Вратаря должен быть наложен Малый Штраф.

ОФИЦИАЛЬНАЯ КНИГА ПРАВИЛ ИИХФ 2022/2023 – РАЗДЕЛ 03

СНАРЯЖЕНИЕ

10.5. ИЗМЕРЕНИЕ КЛЮШКИ

Количество запросов на измерение клюшки, которые Команда может сделать в игре, не ограничено, но запрос на измерение клюшки должен быть ограничен одним запросом на Команду во время любой остановки в игре.

Когда Капитан или Ассистент Капитана Команды подает официальную жалобу на размеры клюшки соперника, этот соперник должен быть на льду в момент подачи запроса Главному Судье. Необходимо указать, какая часть клюшки должна быть измерена.

Как только запрос сделан, и до тех пор, пока Судьи на Льду поддерживают визуальный контакт с клюшкой, ее можно измерить. Это означает, что, если Игрок, чья клюшка должна быть измерена, уходит со льда на свою Скамейку Игроков, его клюшка все еще может быть измерена, при условии, что запрос был получен до того, как он покинул поверхность льда, а клюшка остается в поле зрения по крайней мере одного из Судей на Льду.

Главный Судья должен привезти клюшку на Скамейку Оштрафованных Игроков, где немедленно будет произведено необходимое измерение. Игроки обеих Команд должны удалиться на свои соответствующие Скамейки Игроков. Чтобы измерить загиб крюка клюшки, Судья должен провести воображаемую линию вдоль внешней стороны черенка клюшки до основания крюка, а затем вдоль нижней части крюка — это определит местоположение пятки. Используя одобренный ИИХФ измерительный прибор, Главный Судья должен закрепить его на пятке клюшки и измерить кривизну крюка от пятки до любой точки вдоль носовой части крюка. Для измерения любого другого размера клюшки Главный Судья должен использовать измерительную рулетку.

Результат должен быть сообщен Судье Штрафного Времени, который должен записать его в форму учета наложенных штрафов. Главный Судья передает результат измерения Капитану или Ассистенту Капитана Команды, чья клюшка была измерена.

На Игрока, у которого была измерена клюшка, и после измерения было установлено, что она не соответствует правилам, должен быть наложен Малый Штраф, а клюшка будет возвращена Главным Судьей на скамейку Игроков. Если жалоба не будет удовлетворена, на Команду, подавшую жалобу, будет наложен Малый Скамеечный Штраф.

На Игрока, который участвует в игре (т. е. совершает физический контакт или препятствует движению соперника или который играет с шайбой), имея при себе две клюшки (в том числе при передаче заменяющей клюшки своему Вратарю), должен быть наложен Малый Штраф в соответствии с этим правилом.

Запрос на измерение клюшки в обычное игровое время разрешен, в том числе после взятия ворот. Однако взятие ворот не может быть отменено в результате измерения.

Запрос на измерение клюшки после взятия ворот в Дополнительном Периоде (Овертайме) (включая то, которое произошло со штрафного броска) не допускается.

Измерения клюшек до или во время бросков для выявления победителя разрешены в соответствии с руководящими принципами, изложенными в

→ **Правило 10.7. – Измерение Клюшки – Перед Выполнением Попытки Броска Для Выявления Победителя.**

СНАРЯЖЕНИЕ

Любой Игрок, который намеренно ломает свою клюшку или отказывается отдать свою клюшку для измерения, когда об этом просит Главный Судья, должен быть оштрафован Малым Штрафом плюс десятиминутным (10) Дисциплинарным Штрафом.

10.6. ИЗМЕРЕНИЕ КЛЮШКИ - ПЕРЕД ВЫПОЛНЕНИЕМ ШТРАФНОГО БРОСКА

Запрос на измерение клюшки может быть сделан перед выполнением «Штрафного Броска» в следствие чего необходимо выполнить следующие действия:

Если клюшка оказывается законной, Команда, подавшая жалобу, наказывается Малым Скамеечным Штрафом, и Игрок немедленно помещается на Скамейку Оштрафованных Игроков.

Независимо от результата «Штрафного Броска» Малый Скамеечный Штраф сохраняется и отбывается в полном объеме.

Если клюшка оказывается незаконной, на Игрока должен быть наложен Малый Штраф, и он должен немедленно отправиться на Скамейку Оштрафованных Игроков, чтобы отбыть свой штраф. Другой Игрок должен быть назначен для выполнения «Штрафного Броска». Если Игрок отказывается отдать свою клюшку для измерения, выполнение «Штрафного Броска» не разрешается, а на Игрока должен быть наложен Дисциплинарный Штраф.

10.7 ИЗМЕРЕНИЕ КЛЮШКИ – ПЕРЕД ВЫПОЛНЕНИЕМ ПОПЫТКИ БРОСКА ДЛЯ ВЫЯВЛЕНИЯ ПОБЕДИТЕЛЯ

Это правило не применяется на чемпионатах ИИХФ.

ПРАВИЛО 11 СНАРЯЖЕНИЕ ВРАТАРЯ

11.1. СНАРЯЖЕНИЕ ВРАТАРЯ

За исключением коньков и клюшки все снаряжение, которое носит Вратарь, должно быть сконструировано исключительно в целях защиты, и оно не должно включать никаких дополнительных приспособлений или устройств, которые давали ему преимущества при защите ворот.

ИИХФ официально уполномочена осуществлять проверку экипировки у каждого вратаря (включая клюшки Вратарей), чтобы убедиться в соблюдении этого правила. Обнаруженные нарушения она должна сообщить Вышестоящим Инстанциям для принятия надлежащих дисциплинарных мер.

→ **Подробная Информация см. Приложение III – Снаряжение для хоккея с шайбой.**

11.2 ЩИТКИ

Наличие какой бы то ни было защиты из любого материала, закрывающей пространство между ледовой поверхностью и нижней кромкой Вратарских щитков перед коньками, не допускается.

Не разрешается размещать рисунки в стиле граффити, орнаменты, росписи или лозунги, оскорбительного или нецензурного содержания, касающиеся культуры, расовой принадлежности или вероисповедания. Щитки могут быть любого не флуоресцентного цвета. Ни на одной части щитков не допускается размещение дополнительных накладок, таких как дополнительные ловушки для шайб из пластика.

СНАРЯЖЕНИЕ

Щитки для ног, используемые Вратарями, не должны превышать **28 см** (11 дюймов) от края до края по ширине, когда они находятся на ноге Вратаря.

→ **Подробная Информация см. Приложение III – Снаряжение для хоккея с шайбой.**

11.3 ЗАЩИТА РУК И ГРУДИ (НАГРУДНИК)

Защита груди и рук, которую носит каждый Вратарь, должна быть анатомически пропорциональной и иметь определенный размер, основанный на индивидуальных антропометрических характеристиках этого Вратаря.

Не допускается наличие выступающих деталей на передних краях или по бокам нагрудника, на внутренней или внешней поверхности защиты рук, а также на плечах.

Наслоение по боковому краю туловища допускается для добавления защиты ребер, однако указанная толщина не должна превышать толщину защиты на передней части нагрудника, при условии, что боковая защита должна охватывать контур туловища Вратаря.

Когда Вратарь принимает основную стойку в приседе, и его нагрудник или защитные чашечки плеч приподнимаются выше контура плеч, то такой нагрудник будет считаться нестандартным.

Любая защита груди и рук, признанная слишком большой для Вратаря по результатам измерений, проведенными представителями ИИХФ, будет считаться нестандартным снаряжением для этого Вратаря, независимо от того, соответствовала ли бы она предыдущим максимальным значениям снаряжения.

→ **Подробная Информация см. Приложение III – Снаряжение для хоккея с шайбой.**

11.4 ШОРТЫ

Шорты, которые носит каждый Вратарь, должны быть анатомически пропорциональны и соответствовать размеру, основанному на индивидуальных антропометрических характеристиках этого Вратаря.

Не допускается наличие внутренних или внешних прокладок на шортах в ножной или поясной их части для целей защиты (т. е. не должно быть ребер ни изнутри, ни снаружи).

Если Вратарь носит свои чехлы для шорт спущенными, позволяющий ему перекрывать открытое пространство между ног выше щитков в позиции приседа, то такие чехлы будут считаться несоответствующими правилам. Набедренные щитки внутри шорт должны соответствовать контуру бедра Вратаря. Плоские набедренные защитные щитки не разрешены.

Любые шорты, которые представители ИИХФ сочтут несоответствующими этому правилу, будут считаться нестандартным снаряжением для этого Вратаря, независимо от того, соответствовали ли бы они предыдущим максимальным значениям снаряжения.

Любой запрос на переделку должен быть подан вместе с заявлением в ИИХФ до внесения каких-либо изменений или дополнений.

→ **Подробная Информация см. Приложение III – Снаряжение для хоккея с шайбой.**

СНАРЯЖЕНИЕ

11.5. ЗАЩИТА КОЛЕНЕЙ

Защита колена должна быть пристегнута ремнями к ноге и подогнана под контур набедренного щитка шорт. Боковая защита колена, прикрепленная к внутренней стороне Вратарских щитков выше колена, которая не подогнана под контур набедренного щитка, шорт не допускается. Боковая защита колена – это накладка, которая отделяет внутреннюю часть колена от льда.

Боковая защита колена должна быть прочно закреплена ремешком таким образом, чтобы защита не закрывала какую-либо часть области между щитками Вратаря или пространство между щитками, когда Вратарь находится в основной стойке в приседе («домик»). Этот стандарт измерения не влияет на прокладку между защитой колена и внутренним каналом колена.

Дополнительные валики (приподнятые края швов) не допускаются.

→ [Подробная Информация см. Приложение III – Снаряжение для хоккея с шайбой.](#)

11.6. ЛОВУШКА

Максимально разрешенный периметр ловушки **114,5 см** (45 дюймов). Периметр ловушки – это расстояние вокруг ловушки.

Ширина манжеты на запястье должна быть **10,5 см** (4 дюйма). Манжета ловушки – это часть Вратарской ловушки, защищающая запястье от места соединения большого пальца и запястья. Любой элемент защиты, соединяющий /усиливающий манжету с ловушкой, будет считаться частью ловушки, а не манжеты.

Максимально допустимая длина манжеты (включая шнуровку) **20,5 см** (8 дюймов). Все измерения проводятся по контуру манжеты.

Расстояние от точки соединения манжеты с карманом ловушки до верхней точки кармана ловушки («Т» trap) по внутренней поверхности кармана ловушки не должно превышать **46,0 см** (18 дюймов). Точкой соединения манжеты с карманом ловушки считается точка, в которой прямая вертикальная линия от манжеты встречается с карманом.

→ [Подробная Информация см. Приложение III – Снаряжение для хоккея с шайбой.](#)

11.7. БЛИН

Блин должен быть прямоугольной формы.

Манжета, защищающий большой палец и запястье, должна быть надежно прикреплена к телу блина и соответствовать контуру большого пальца и запястья.

На любой части блина не должно быть отогнутых краев.

Защитная пластина, прикрепленная к тыльной части блина или являющаяся составной частью блина, не должна превышать **20,3 см** (8 дюймов) в ширину и **38,1 см** (15 дюймов) в длину в любой точке (включая шнуровку). Все измерения проводятся по контуру тыльной стороны блина.

Размер защиты большого пальца не должен превышать **17,8 см** (7 дюймов) в длину от края до края при измерении от верхней части блокирующей поверхности.

→ [Подробная Информация см. Приложение III – Снаряжение для хоккея с шайбой.](#)

ОФИЦИАЛЬНАЯ КНИГА ПРАВИЛ ИИХФ 2022/2023 – РАЗДЕЛ 03

СНАРЯЖЕНИЕ

11.8. МАСКА

Вратари должны носить свои маски на протяжении всей игры. Вратари должны носить защитные маски, одобренные ИИХФ. Маска, признанная для ношения только с целью увеличения площади для остановки шайбы, будет считаться незаконной.

Маска должна быть сконструирована таким образом, чтобы шайба не могла пройти через решетчатую часть защитной маски. Вратарям разрешается носить маску другого цвета и дизайна, чем у их партнеров по Команде. Запасной Вратарь не обязан надевать шлем и маску, когда он пересекает лед, чтобы вернуться на скамейку Игроков после перерыва.

Специальные правила и руководства для соответствующей защиты головы / лица / шеи / горла / рта для женского хоккея и юниоров мужчин в категории «U20» и «U18» можно найти в соответствующих правилах, указанных ниже.

→ [Правило 102 Женский Хоккей Специальные Правила Экипировки и](#)

→ [Правило 202 Мужчины Юниоры Специальные Правила Экипировки](#)

→ [Подробная Информация см. Приложение III – Снаряжение для хоккея с шайбой.](#)

11.9. КОНТРОЛЬ ИИХФ

Вратари не допускаются к участию в игре со снаряжением, которое не соответствует правилам. Проверки ИИХФ могут проводиться в любое время, до, во время или после любой игры.

Представители ИИХФ могут получить снаряжение от любого или всех участвующих Вратарей. Это снаряжение может быть изъято и складировано в безопасное место для проведения измерений.

Результаты проверки снаряжения будут зафиксированы, после чего соответствующими Вратарями и Сервис Менеджерами Команды будет подписано соглашение о следовании принципам честной игры. Выявленные недостатки и незаконное снаряжение должны быть исправлены до участия в игре или дальнейшего их использования в играх.

Если в ходе последующих проверок будут обнаружены дополнительные нарушения, об инцидентах будет сообщено Вышестоящим Инстанциям.

Отказ предоставить снаряжение для измерения представителям ИИХФ приведет к тем же санкциям, что и санкции, наложенные на Вратаря за незаконное снаряжение.

ПРАВИЛО 12 НЕЗАКОННОЕ СНАРЯЖЕНИЕ

12.1. НЕЗАКОННОЕ СНАРЯЖЕНИЕ

Все защитное снаряжение, за исключением перчаток, шлема, кап, средств защиты шеи/горла и щитков Вратаря, должно быть надето под униформой. За нарушение этого правила после предупреждения Главного Судьи должен быть наложен Малый Штраф.

Игроки, нарушающие это правило, не допускаются к участию в игре до тех пор, пока такое снаряжение не будет исправлено или снято.

ОФИЦИАЛЬНАЯ КНИГА ПРАВИЛ ИИХФ 2022/2023 – РАЗДЕЛ 03

СНАРЯЖЕНИЕ

Если Игрок отказывается выполнить указание, на него должен быть наложен Малый Штраф «За Задержку Игры», а если он вернется на лед, не исправив замечание, на него будет наложен Дисциплинарный Штраф. Если это произойдет в третий раз, на Игрока будет наложен Дисциплинарный До Конца Игры Штраф.

→ [Правило 63 – Задержка Игры](#).

12.2. ПЕРЧАТКИ

Перчатка, у которой удален полностью или частично материал на ладони, чтобы дать возможность играть с голой рукой, считается незаконным снаряжением, и если какой-либо Игрок использует такую перчатку во время игры, на него должен быть наложен Малый Штраф.

Если Команда подает претензию в соответствии с этим правилом, и она не подтверждается, на Команду, выдвинувшую претензию, должен быть наложен Малый Скамеечный Штраф «За Задержку Игры».

12.3. НАЛОКОТНИКИ

Все налокотники, не имеющие мягкого защитного наружного покрытия из губчатой резины или аналогичного материала толщиной не менее 1,5 см (1/2 дюйма), считаются опасным снаряжением.

12.4. ПРИНЦИП ЧЕСТНОЙ ИГРЫ

Настоящие правила, касающиеся снаряжения (Раздел 3), написаны в духе принципов «Честной игры».

Если в какой-либо момент ИИХФ почувствует, что этим принципом стали злоупотреблять, проблемное снаряжение будет считаться незаконным для использования в игре до тех пор, пока по нему не будет принято решение в ходе разбирательства.

12.5. КОНТРОЛЬ ИИХФ

Проверки ИИХФ могут проводиться в любое время, до, во время или после любой игры. Представители ИИХФ могут получить снаряжение от любых Игроков участвующих Команд. Выявленные недостатки и незаконное снаряжение должны быть исправлены до участия в игре.

Если в ходе последующих проверок будут обнаружены дополнительные нарушения, об инцидентах будет сообщено Вышестоящим Инстанциям.

Отказ предоставить снаряжение для измерения представителям ИИХФ приведет к тем же санкциям, что и санкции, наложенные на Игрока за незаконное снаряжение.

13 ШАЙБА

13.1. РАЗМЕРЫ

Шайба должна быть изготовлена из вулканизированной резины или другого одобренного материала толщиной 2,5 см (1 дюйм) и диаметром 7,6 см (3 дюйма) и весить от 156 г до 170 г (5 ½ и 6 унций). Все шайбы, используемые в соревнованиях, должны быть одобрены ИИХФ.

СНАРЯЖЕНИЕ



Печатный логотип, торговая марка и реклама на шайбе не должны превышать 4,5 см (1½ дюйма) в диаметре площади каждой стороны шайбы или 35% площади каждой стороны шайбы. Допускается наличие надписей с обеих сторон шайбы.

→ [Подробная Информация см. Приложение VI – Инфографика.](#)

13.2. ХРАНЕНИЕ ШАЙБ

Оргкомитет или Команда Хозяин несут ответственность за обеспечение достаточного количества игровых шайб, которые должны храниться в замороженном состоянии. Запас шайб должен храниться на Скамейке Оштрафованных Игроков под контролем одного из постоянных Судей в Бригаде или специально выделенного человека. Регламент по использованию замороженных шайб:

← [Подробная Информации см. «Спортивный Регламент ИИХФ»](#)

13.3. НЕЗАКОННАЯ ШАЙБА

Если в какой-либо момент во время игры на игровой поверхности появляется шайба, отличная от той, которая находится в игре на законных основаниях, игра не останавливается, а продолжается с законной шайбой до момента перехода владения шайбой к другой Команде.

ПРАВИЛО 14 ПРИВЕДЕНИЕ В ПОРЯДОК ФОРМЫ ИЛИ СНАРЯЖЕНИЯ

14.1. ПРИВЕДЕНИЕ В ПОРЯДОК ФОРМЫ ИЛИ СНАРЯЖЕНИЯ

Игра не должна быть остановлена или задержана по причине приведения в порядок формы, снаряжения, коньков или клюшек.

Ответственность за поддержание формы и снаряжения в надлежащем состоянии лежит на Игроке.

Если требуется произвести подгонку снаряжения, Игрок должен покинуть лед, а игра должна продолжаться с участием вышедшего на замену Игрока.

Не допускается никаких задержек для ремонта или приведения в порядок снаряжения Вратаря.

Если требуется произвести подгонку снаряжения, Вратарь должен покинуть лед, и его место должен немедленно занять запасной Вратарь.

Раздел 04

КЛАССИФИКАЦИЯ ШТРАФОВ

КЛАССИФИКАЦИЯ ШТРАФОВ

ПРАВИЛО 15 НАЛОЖЕНИЕ ШТРАФОВ

15.1. НАЛОЖЕНИЕ ШТРАФОВ

Если нарушение правил, которое повлечет за собой наложение Малого, Малого Скамеечного, Большого, Дисциплинарного, Дисциплинарного до Конца Игры или Матч-Штрафа будет совершено Игроком или Персоналом Команды, контролирующей шайбу, Главный Судья должен немедленно дать свисток на остановку игры и наложить штраф на нарушившего Игрока или Команду.

Если нарушение правил, которое повлечет за собой наложение Малого, Малого Скамеечного, Большого, Дисциплинарного, Дисциплинарного До Конца Игры или Матч-Штрафа, будет совершено Игроком или Персоналом Команды, не контролирующей шайбу, Главный Судья должен поднять руку вверх, фиксируя наложение отложенного штрафа. Когда Команда, подлежащая наказанию, получает контроль над шайбой, Главные Судьи дают свисток на остановку игры и налагают штраф на нарушившего Игрока.

Когда Игрок, Менеджер Команды, Тренер или Неигровой Персонал Команды отстраняются от участия в игре за нарушение правил игры, то он должен покинуть скамейку Игроков и никоим образом не имеет права принимать участие в игре. Это включает в себя руководство Командой из зрительской зоны или по радиосвязи. О любых таких нарушениях следует доложить в Вышестоящие Инстанции.

→ **Дополнительная информация см. Приложение IV – Справочные Таблицы – Таблица 1.**

15.2. НАЛОЖЕНИЕ МАЛОГО ШТРАФА – ВЗЯТИЕ ВОРОТ

Если штраф, подлежащий наложению, является Малым Штрафом, и происходит взятие ворот Командой, не нарушившей правило, то Малый Штраф не налагается, но Большие и Матч-Штрафы должны быть наложены в обычном порядке, независимо от того, произошло взятие ворот или нет.

Если должны были быть наложены два (2) или более Малых Штрафа, и происходит взятие ворот Командой, не нарушившей правила, Капитан нарушившей правила Команды должен сообщить Главному Судье, какой Малый Штраф (штрафы) должен быть наложен, а какой Малый Штраф будет отменен в результате взятия ворот.

15.3. НАЛОЖЕНИЕ ДВОЙНОГО МАЛОГО ШТРАФА – ВЗЯТИЕ ВОРОТ

Когда штраф, подлежащий наложению, применяется в соответствии с Правилем 47 «Удар головой», Правилем 58 «Удар Концом Ключки», Правилем 60 «Опасная Игра Высокоподнятой Ключкой» или Правилем 62 «Колющий Удар», и происходит взятие ворот, на нарушившего правила Игрока будет наложено две (2) минуты соответствующего штрафа.

По Системе Оповещения Зрителей будет объявлено наложение Двойного Малого Штрафа за соответствующее нарушение, а Игрок будет отбывать только две (2) минуты.

КЛАССИФИКАЦИЯ ШТРАФОВ

15.4. НАЛОЖЕНИЕ ШТРАФА – КОМАНДА В ЧИСЛЕННОМ МЕНЬШИНСТВЕ – ВЗЯТИЕ ВОРОТ

Если Команда играет в «численном меньшинстве» вследствие одного или нескольких Малых или Малых Скамеечных Штрафов, а Главный Судья сигнализирует о наложении дополнительного Малого Штрафа или штрафов на Команду, играющей в «численном меньшинстве», и происходит взятие ворот Командой, не нарушившей правила, до свистка на остановку игры, то взятие ворот должно быть засчитано.

Назначенный штраф или штрафы должны быть наложены, а первый из уже отбываемых Малых Штрафов должен автоматически закончиться в соответствии с Правилom 16 – Малые Штрафы. Большой и Матч-Штрафы должны быть наложены в обычном порядке независимо от того, произошло взятие ворот или нет.

Если Малый или Малый Скамеечный Штраф сигнализируется Команде, которая уже играет в «численном меньшинстве» по причине Большого (или Матч-Штрафа), но прежде чем игра была остановлена для наложения Малого или Малого Скамеечного Штрафа, не нарушившая правила Команда производит взятие ворот, сигнализируемый Малый или Малый Скамеечный Штраф не накладывается вследствие взятия ворот.

Если штраф сигнализируется Команде, которая уже играет в численном меньшинстве по причине одного или более Малых или Малых Скамеечных Штрафов, и сигнализируемый штраф должен привести к присуждению выполнения «Штрафного Броска», но прежде, чем Главный Судья смог остановить игру для присуждения «Штрафного Броска», Команда, не нарушившая правила, производит взятие ворот, тогда сигнализируемый штраф (который привел бы к назначению штрафного броска) должен быть наложен как Малый (Двойной Малый, Большой или Матч-Штраф), а первый из уже отбываемых Малых Штрафов должен автоматически закончиться:

→ **Правило 16 – Малые Штрафы.**

15.5 МЕСТО ПРОВЕДЕНИЯ ВБРАСЫВАНИЯ

Когда Игроки наказываются в остановку игры таким образом, что в результате один или несколько штрафов устанавливаются на табло, последующее вбрасывание будет произведено в одной из двух Точек Вбрасывания в Конечной Зоне нарушившей Команды.

Есть только три (3) исключения из этого правила:

- (I) когда штраф налагается после взятия ворот – Вбрасывание производится в центре игровой площадки;
- (II) когда штраф налагается в конце (или в начале) периода – Вбрасывание производится в центре игровой площадки;
- (III) когда на защищающуюся Команду налагается штраф, а атакующие Игроки в Зоне Атаки пересекают внешний край Круга в Конечной Зоне – вбрасывание производится в Нейтральной Зоне.

Команда получившая «Численное Преимущество» будет иметь право выбрать, в какой точке конечного вбрасывания начать игру в «Большинстве».

Если нарушение правил было совершено игроками обеих команд, приведшее к остановке игры, последующее вбрасывание будет произведено в ближайшей точке вбрасывания к месту остановки игры.

→ **Правило 76 – Место Проведения Вбрасывания.**

КЛАССИФИКАЦИЯ ШТРАФОВ

ПРАВИЛО 16 МАЛЫЕ ШТРАФЫ

16.1. МАЛЫЙ ШТРАФ

При наложении Малого штрафа любой Игрок, кроме Вратаря, должен быть удален со льда на две (2) минуты, в течение которых замена не допускается.

16.2 ЧИСЛЕННОЕ МЕНЬШИНСТВО

«Численное Меньшинство» означает, что численный состав Команды на льду меньше, чем численный состав на льду Команды соперника в момент взятия ворот. Малый или Малый Скамеечный Штраф, который автоматически прекращается, – это штраф с наименьшим количеством штрафного времени на табло. Таким образом, Совпадающие Малые Штрафы, наложенные на обе Команды, не приводят одну из Команд в «численное меньшинство» - см. Правило 19 – Совпадающие Штрафы.

Если Команда играет в «численном меньшинстве» вследствие одного или более Малого или Малого Скамеечного Штрафов, а Команда соперника производит взятие ворот, первый из таких штрафов должен автоматически прекратиться.

Это правило также применяется при присуждении взятии ворот. Это правило не применяется, когда взятие ворот происходит со «Штрафного Броска» (т. е. оштрафованный Игрок(и) нарушившей Команды не покидает Скамейку Оштрафованных Игроков после взятия ворот со «Штрафного Броска»).

Критерии истечения срока действия Малого Штрафа:

- (I) Произвела ли Команда взятие ворот Команды, которая находилась в «численном меньшинстве»?
- (II) Произвела ли Команда взятие ворот Команды, Игрок которой отбывает Малый Штраф, установленный на табло?

Если оба критерия присутствуют, Малый Штраф с наименьшим количеством временем на табло должен прекратиться, за исключением случаев, когда отбываются «Совпадающие штрафы».

→ **Дополнительная информация см. Приложение IV – Справочные Таблицы – Таблица 14.**

Когда Малые Штрафы двух Игроков одной и той же Команды заканчиваются одновременно, Капитан этой Команды должен сообщить Главному Судье, кто из этих Игроков вернется на лед первым, а Главный Судья соответствующим образом проинструктирует Судью Штрафного Времени.

16.3. НАРУШЕНИЯ

Список нарушений, за которые может быть наложен Малый Штраф представлен в Таблице 2.

→ **Дополнительная информация см. Приложение IV – Справочные Таблицы – Таблица 2.**

КЛАССИФИКАЦИЯ ШТРАФОВ

ПРАВИЛО 17 МАЛЫЕ СКАМЕЕЧНЫЕ ШТРАФЫ

17.1. МАЛЫЙ СКАМЕЕЧНЫЙ ШТРАФ

Малый Скамеечный Штраф предполагает удаление со льда одного Игрока Команды, в отношении которой назначается штраф, на две (2) минуты.

Любой Игрок, за исключением Вратаря Команды, может быть назначен для отбывания штрафа Тренером, через Капитана, и такой Игрок должен немедленно занять свое место на Скамейке Оштрафованных Игроков и отбывать штраф, как если бы это был бы Малый Штраф, наложенное на него.

17.2. ЧИСЛЕННОЕ МЕНЬШИНСТВО

Определение «численного меньшинства»:

→ [Правило 16.2 – «Численное Меньшинство».](#)

17.3. НАРУШЕНИЯ

Список нарушений, которые могут привести к наложению Малого Скамеечного Штрафа представлен в Таблице 3.

→ [Дополнительная информация см. Приложение IV – Справочные Таблицы – Таблица 3.](#)

ПРАВИЛО 18 ДВОЙНЫЕ МАЛЫЕ ШТРАФЫ

18.1. ДВОЙНОЙ МАЛЫЙ ШТРАФ

При наложении Двойного Малого Штрафа любой Игрок, кроме Вратаря, должен быть удален со льда на четыре (4) минуты, в течение которых замена не допускается.

18.2. ЧИСЛЕННОЕ МЕНЬШИНСТВО

Если Главный Судья сигнализирует о наложении Двойного Малого Штрафа, а не нарушившая правило Команда производит взятие ворот в ситуации отложенного штрафа, один (1) из Малых Штрафов должен быть отменен, и оштрафованный Игрок будет отбывать оставшиеся две (2) минуты Двойного Малого Штрафа.

Штраф будет объявлен через Систему Оповещения Зрителей, как Двойной Малый Штраф, но только две (2) минуты штрафного времени будут установлены на табло.

→ [Правило 16.2 – Численное Меньшинство.](#)

18.3. НАРУШЕНИЯ

Список нарушений, за которые может быть наложен Двойной Малый Штраф представлен в Таблице 4.

→ [Дополнительная информация см. Приложение IV – Справочные Таблицы – Таблица 4.](#)

КЛАССИФИКАЦИЯ ШТРАФОВ

18.4. ВИДЕОПРОСМОТР ДВОЙНОГО МАЛОГО ШТРАФА ЗА ИГРУ ВЫСОКОПОДНЯТОЙ КЛЮШКОЙ

Главные Судьи должны иметь возможность обратиться к Видеопросмотру во всех ситуациях, связанных с наложением Двойного Малого Штрафа за Игру Высокоподнятой Ключкой, с целью, 1. Подтверждения решения на льду или 2. Отмены решения на льду. Такие Видеопросмотры должны осуществляться исключительно Главным Судьей (Судьями) на льду в консультации с другим Судьей (Судьями) на льду, в зависимости от обстоятельств, с использованием технических средств (например, портативного планшета или телевизора или монитора компьютера), установленных и предоставленных соответственно.

→ **Правило 38.5 – Процесс Видеопросмотра.**

Связь между Центром По Видеопросмотрам и Судьями На Льду должна быть сведена к контакту между Соответствующим Специалистом По Видеопросмотру и Главным Судьей, чтобы быть уверенным, что Главный Судья получает любое и все видео, которое они могут запросить, а также соответствующие углы воспроизведения, которые им могут понадобиться для просмотра наложенного штрафа.

Не должно быть никаких контактов или консультаций, кроме как между Судьей (Судьями) на Льду и Центром По Видеопросмотрам.

У Главного Судьи должны быть только следующие варианты после Видеопросмотра его собственного решения:

- (I) подтверждение решения на льду; или
- (II) отмена решения на льду.

Примечание: Это правило применяется только на определенных Чемпионатах ИИХФ.

→ **Дополнительная информация см. Приложение V – Технические Требования**

← **Подробная Информации см. «Спортивный Регламент ИИХФ».**

ПРАВИЛО 19 СОВПАДАЮЩИЕ ШТРАФЫ

19.1. СОВПАДАЮЩИЕ ШТРАФЫ

Когда «Совпадающие Малые Штрафы» или «Совпадающие Малые Скамеечные Штрафы Одинаковой Продолжительности» налагаются на Игроков обеих Команд, все оштрафованные Игроки должны занять свои места на Скамейке Оштрафованных Игроков, и такие оштрафованные Игроки не должны покидать Скамейку Оштрафованных Игроков до первой остановки игры после истечения срока их соответствующих штрафов. Если вовлечены Вратари смотри → **Правило 27.1 – Штрафы Вратаря.**

Немедленная замена должна быть произведена для «Одинакового Количества Малых или Совпадающих Малых Штрафов Одинаковой Продолжительности» в каждой оштрафованной Команде, и штрафы Игроков, для которых были сделаны замены, не должны приниматься в расчет по правилу «Отложенного штрафа» – см. Правило 26 – Отложенные Штрафы. Это правило применяется только в том случае, если хотя бы одна Команда уже отбывает время штрафа на Скамейке Оштрафованных Игроков, что приводит ее к игре в «численном меньшинстве».

КЛАССИФИКАЦИЯ ШТРАФОВ

Когда один Малый Штраф налагается на одного (1) Игрока каждой Команды в одной и той же остановке игры, эти штрафы будут отбываться без замены при условии, что другие штрафы не отбываются и не показываются на табло. Таким образом, обе Команды будут играть с четырьмя (4) Хоккеистами против четырех (4) Хоккеистов в течение действия Малых Штрафов.

Правило будет применено и в случае, если один (1) или оба этих Игрока (или любые другие Игроки) будут оштрафованы также Дисциплинарным Штрафом в дополнение к их одному (1) Малому Штрафу, и Команды все равно будут играть с четырьмя (4) Хоккеистами против четырех (4) Хоккеистов.

Игрок, наказанный Дисциплинарным Штрафом, должен будет отсидеть все двенадцать (12) минут – Малый Штраф плюс Дисциплинарный Штраф, а его Команда должна будет поместить дополнительного Игрока на Скамейку Оштрафованных Игроков для отбывания Малого Штрафа, который будет иметь возможность вернуться на лед, по истечении Малого Штрафа.

В случае наложения нескольких штрафов обеим Командам «Равное Количество Малых и Больших штрафов» должно быть взаимно скомпенсировано с использованием правила «Совпадающие Штрафы», а любая разница во времени в наложенных штрафах должна отбываться обычным образом и отображаться соответственно на табло.

→ **Правило – 19.5 – Применение Правила Совпадающие Штрафы.**

Если нет разницы в штрафном времени, все Игроки будут отбывать положенное им штрафное время, но не будут выпущены со Скамейки Оштрафованных Игроков до первой остановки игры после истечения срока их соответствующих штрафов. В отношении «Совпадающих штрафов», действия которых переносятся в дополнительный период (Овертайм) или наложенных в дополнительном периоде (Овертайме).

→ **Правило 84 – Положение о Проведении Дополнительного Периода (Овертайма).**

→ **Дополнительная информация см. Приложение IV – Справочные Таблицы – Таблица 17 и 18.**

19.2. СОВПАДАЮЩИЕ БОЛЬШИЕ ШТРАФЫ

Когда «Совпадающие Большие Штрафы» или «Совпадающие Штрафы Одинаковой Продолжительности», включая Большой и/или Матч-Штраф, налагаются на Игроков обеих Команд, оштрафованные Игроки должны занять свои места на Скамейке Оштрафованных Игроков, и такие оштрафованные Игроки не должны покидать Скамейку Оштрафованных Игроков до первой остановки игры после окончания их соответствующих штрафов.

Немедленные замены должны быть сделаны для «Одинакового Количества Больших Штрафов» или «Совпадающих Штрафов Одинаковой Продолжительности», включая Большой Штраф, наложенный на каждую Команду, и штрафы Игроков, для которых были сделаны замены, не должны приниматься в расчет по правилу «Отложенные Штрафы».

→ **Правило 26 – Отложенные Штрафы.**

КЛАССИФИКАЦИЯ ШТРАФОВ

В таких ситуациях, если один или оба Игрока были наказаны Дисциплинарным До Конца Игры Штрафом в дополнение к своим Большим штрафам, никаких заменяющих их Игроков не требуется помещать на Скамейку Оштрафованных Игроков.

19.3. СОВПАДАЮЩИЕ МАТЧ-ШТРАФЫ

При наложении «Совпадающих Матч-Штрафов» или «Совпадающих Штрафов Одинаковой Продолжительности», включая Большой и/или Матч-Штраф, Игроки, наказанные Матч – Штрафом, должны быть немедленно удалены до конца игры.

Остальные оштрафованные Игроки не должны покидать Скамейку Оштрафованных Игроков до первой остановки игры после окончания их соответствующих штрафов.

Немедленные замены должны быть сделаны для «Одинакового Количества Больших и/или Матч-Штрафов» или «Совпадающих Штрафов Одинаковой Продолжительности», включая Большой или Матч-Штраф для каждой Команды, наказанной таким образом, и штрафы Игроков, для которых были сделаны замены, не должны приниматься в расчет по правилу «Отложенный Штраф».

→ **Правило 26 – Отложенные Штрафы.**

В аналогичных ситуациях, когда на одного или обоих игроков налагается Дисциплинарный до Конца Игры Штраф в дополнении к наложенному на них Большому Штрафу, не требуется помещать заменяющего их игрока на Скамейках Оштрафованных Игроков.

19.4. ПОСЛЕДНИЕ ПЯТЬ МИНУТ И ДОПОЛНИТЕЛЬНЫЙ ПЕРИОД (ОВЕРТАЙМ)

В течение последних пяти (5) минут основного времени или в любое время в Дополнительном Периоде (Овертайме), когда Малый Штраф (или Двойной Малый Штраф) налагается на одного Игрока Команды «А», и Большой (или Матч-Штраф) налагается на одного Игрока Команды «В» в одной и той же остановке игры, разница в штрафном времени три (3) минуты (или одна (1) минута) должна немедленно отбываться в качестве Большого штрафа.

Это также применимо, когда «Совпадающие Штрафы» компенсируются, опуская вышеупомянутые примеры. Команда должна немедленно поместить оштрафованного Игрока или заменяющего Игрока на Скамейку Оштрафованных Игроков.

Разница в штрафном времени должна быть установлена на табло в виде штрафа в три (3) минуты или штрафа в одну (1) минуту (в зависимости от обстоятельств) и должна отбываться таким же образом, как и Большой Штраф. Это правило должно применяться независимо от того, в каких составах играют обе Команды в момент наложения вышеуказанных штрафов.

19.5. ПРИМЕНЕНИЕ ПРАВИЛА СОВПАДАЮЩИХ ШТРАФОВ

Когда на обе Команды налагаются несколько штрафов в одной и той же остановке игры, Главные Судьи должны использовать следующие правила для определения составов обеих Команд на льду:

- (I) Сократить как можно больше Больших и/или Матч-Штрафов, насколько это возможно;

КЛАССИФИКАЦИЯ ШТРАФОВ

(II) Сократить как можно больше Малых, Малых Скамеечных и/или Двойных Малых штрафов, насколько это возможно.

→ **Дополнительная информация см. Приложение IV – Справочные Таблицы – Таблица 15.**

ПРАВИЛО 20 БОЛЬШОЙ ШТРАФ

20.1. БОЛЬШОЙ ШТРАФ

Большой Штраф налагается на любого Игрока, который совершает физическое воздействие с нарушением правил и который безответственно подвергает опасности соперника таким образом, что по мнению Главного Судьи наложение Малого или двойного Малого штрафа будет недостаточным наказанием для Игрока.

Такая оценка безответственного воздействия должна основываться на тяжести нарушения, чрезмерной силе контакта, степени тяжести и связанной с этим общей демонстрацией своего пренебрежения к предсказуемым последствиям своих действий.

За первый (1-й) Большой Штраф в любой одной игре нарушитель, за исключением Вратаря, должен быть удален со льда на пять (5) минут, в течение которых замена не допускается.

Когда один Игрок получает Большой Штраф и Малый Штраф в одно и то же время, Большой Штраф должен отбываться оштрафованным Игроком (или заменяющим Вратаря) первым, за исключением → **Правила 19.2 – Совпадающие Большие Штрафы**, в случае его применения, в этом случае Малый Штраф должен быть записан и отбываться первым.

20.2. ЧИСЛЕННОЕ МЕНЬШИНСТВО

Хотя Большой Штраф действительно приводит к тому, что Команда оказывается в «численном меньшинстве», оштрафованный Игрок, отбывающий Большой Штраф, не покидает Скамейку Оштрафованных Игроков, когда Команда соперника производит взятие ворот.

Игрок должен дожидаться полного окончания Большого Штрафа, прежде чем ему будет разрешено покинуть Скамейку Оштрафованных Игроков.

20.3. ЗАМЕНА

Если Игрок был оштрафован Большим Штрафом и был удален из игры или получил травму, Команда нарушившего правила Игрока должна немедленно заменить его на Скамейке Оштрафованных Игроков. Игрок может законно покинуть Скамейку Оштрафованных Игроков по истечении времени Большого Штрафа.

Если на Игрока были наложены Малые Штрафы в дополнение к Большому Штрафу, которые также должны быть отражены на табло, Команда-нарушитель должна немедленно поместить заменяющего Игрока на Скамейку Оштрафованных Игроков.

КЛАССИФИКАЦИЯ ШТРАФОВ

20.4. АВТОМАТИЧЕСКИЙ ДИСЦИПЛИНАРНЫЙ ДО КОНЦА ИГРЫ ШТРАФ

«Автоматический Дисциплинарный До Конца Игры Штраф» должен быть наложен на любого Игрока, который был оштрафован вторым Большим Штрафом или вторым Дисциплинарным Штрафом в одной и той же игре.

«Автоматический Дисциплинарный До Конца Игры Штраф» должен также налагаться всякий раз, когда на Игрока налагается Большой Штраф за любое из нарушений, перечисленных в Справочных Таблицах.

При наложении Большого и Автоматически Дисциплинарного До Конца Игры Штрафа, Игрок должен быть удален со льда на оставшееся до конца игры время, но заменяющему Игроку должно быть разрешено заменить, удаленного до конца игры партнера по команде, и вступить в игру по истечении пяти (5) минут.

→ **Дополнительная информация см. Приложение IV – Справочные Таблицы – Таблица 6.**

20.5. НАРУШЕНИЯ

Перечень нарушений, которые могут привести к наложению Большого Штрафа отражены в Таблице 5.

→ **Дополнительная информация см. Приложение IV – Справочные Таблицы – Таблица 5,6 и 7.**

20.6. ВИДЕОПРОСМОТР БОЛЬШОГО ШТРАФА

Главные Судьи должны обратиться к Видеопросмотру во всех ситуациях, связанных с наложением Большого Штрафа (за исключением Большого Штрафа за драку), с целью подтверждения (или изменения) своего первоначального решения на льду.

Такие Видеопросмотры должны осуществляться исключительно Главным Судьей (Судьями) на льду в консультации с другим Судьей (Судьями) на льду, в зависимости от обстоятельств, с использованием технических средств (например, портативного планшета или телевизора или монитора компьютера), установленных и предоставленных в соответствии с

→ **Правил 38.5 – Процесс Видеопросмотра.**

Связь между Центром По Видеопросмотрам и Судьями На Льду должна быть сведена к контакту между соответствующим Специалистом По Видеопросмотру и Главным Судьей, чтобы быть уверенным, что Главный Судья получает любое и все видео, которое он может запросить, а также соответствующие углы воспроизведения, которые ему могут понадобиться для просмотра наложенного штрафа.

Не должно быть никаких контактов или консультаций, кроме как между Судьей (Судьями) на Льду и Центром По Видеопросмотрам.

У Главного Судьи должны быть только следующие варианты после Видеопросмотра его собственного решения:

- (I) подтверждение его первоначального решения о наложении Большого Штрафа; или
- (II) изменение его первоначального решения о наложении Большого Штрафа в сторону его уменьшения за одно и то же нарушение.

КЛАССИФИКАЦИЯ ШТРАФОВ

Примечание: Это правило применяется только в определенных чемпионатах ИИХФ.

→ [Дополнительная информация см. Приложение V – Технические Требования](#)

← [Подробная Информации см. «Спортивный Регламент ИИХФ».](#)

20.7. РАПОРТЫ

Главный Судья обязан сообщать обо всех Больших Штрафах и сопутствующих обстоятельствах Вышестоящим Инстанциям сразу после игры, в которой они произошли.

ПРАВИЛО 21 МАТЧ-ШТРАФ

21.1. МАТЧ - ШТРАФ

Матч – Штраф должен быть наложен на любого Игрока, который совершает физическое воздействие с нарушением правил и который безответственно подвергает опасности атакованного им Игрока таким образом, что по мнению Главного Судьи такой Игрок не был бы достаточно наказан:

- (I) наложением на него Большого Штрафа;
или
- (II) наложением Малого или Двойного Малого Штрафа в случае, если физическое воздействие с нарушением правил не предусматривает возможности наложения Матч -Штрафа.

Такая оценка безответственного воздействия должна основываться на тяжести нарушения, чрезмерной силе контакта, степени тяжести и связанной с этим общей демонстрацией своего пренебрежения к предсказуемым последствиям своих действий.

Травма или попытка умышленного нанесения травмы сопернику не приводит автоматически к наложению Матч-Штрафа, но может использоваться в качестве индикатора, указывая на то, является ли безответственное воздействие достаточно серьезным, чтобы наложить Матч-Штраф. Физические воздействия с нарушением правил, изложенные в настоящем документе, могут предусматривать исключения или дополнительные критерии.

Матч-Штраф включает в себя удаление Игрока на оставшееся время игры, и нарушитель должен быть немедленно отправлен в Раздевалку.

21.2. ЧИСЛЕННОЕ МЕНЬШИНСТВО

Заменяющему Игроку разрешается заменить оштрафованного Игрока по истечении пяти (5) минут игрового времени. Матч-Штраф плюс любые наложенные дополнительные штрафы должны отбываться заменяющим Игроком (за исключением Вратаря), который должен быть назначен Тренером Команды-нарушителя через Капитана, и такой Игрок должен немедленно занять свое место на Скамейке Оштрафованных Игроков.

За все Матч-Штрафы, независимо от того, когда они были наложены или назначены в качестве дополнительных штрафов, в общей сложности двадцать пять (25) минут должны быть начислены в статистику против нарушившего правило Игрока.

В дополнение к наложенному Матч-Штрафу Игрок автоматически отстраняется от дальнейшего участия в соревнованиях до тех пор, пока Вышестоящие Инстанции не вынесут решение по этому вопросу.

→ [Правило 28 – Дополнительные Дисциплинарные Наказания.](#)

КЛАССИФИКАЦИЯ ШТРАФОВ

21.3. ДИСЦИПЛИНАРНЫЕ МЕРЫ

Об Игроке, Тренере или другом Неигровом Персонале Команды, наказанных Матч-Штрафом, должно быть сообщено в Вышестоящие Инстанции, которые имеют полное право налагать дополнительные дисциплинарные меры на оштрафованное лицо.

→ **Правило 28 – Дополнительные Дисциплинарные Наказания.**

21.4. НАРУШЕНИЯ

Перечень нарушений, которые могут привести к наложению Матч-Штрафа отражены в Таблице 8.

→ **Дополнительная информация см. Приложение IV – Справочные Таблицы – Таблица 8.**

21.5. ВИДЕОПРОСМОТР МАТЧ-ШТРАФА

Главные Судьи должны обратиться к Видеопросмотру во всех ситуациях, связанных с наложением Матч-Штрафа (за исключением Матч-Штрафа за драку), с целью подтверждения (или изменения) своего первоначального решения на льду.

Такие Видеопросмотры должны осуществляться исключительно Главным Судьей (Судьями) на льду в консультации с другим Судьей (Судьями) на льду, в зависимости от обстоятельств, с использованием технических средств (например, портативного планшета или телевизора или монитора компьютера), установленных и предоставленных соответственно в соответствии с

→ **Правило 38.5 – Процесс Видеопросмотра.**

Связь между Центром По Видеопросмотрам и Судьями на Льду должна быть сведена к контакту между соответствующим Специалистом По Видеопросмотру и Главным Судьей, чтобы быть уверенным, что Главный Судья получает любое и все видео, которое он может запросить, а также соответствующие углы воспроизведения, которые ему могут понадобиться для просмотра наложенного штрафа.

Не должно быть никаких контактов или консультаций, кроме как между Главным Судьей (Судьями) на льду и Центром По Видеопросмотрам.

У Главного Судьи должны быть только следующие варианты после Видеопросмотра его собственного решения:

- (I) подтверждение его первоначального решения о наложении Матч-Штрафа; или
- (II) изменение его первоначального решения о наложении Матч-Штрафа в сторону его уменьшения за одно и то же нарушение.

Примечание: Это правило применяется только в определенных чемпионатах ИИХФ.

→ **Дополнительная информация см. Приложение V – Технические Требования.**

← **Подробная Информации см. «Спортивный Регламент ИИХФ».**

КЛАССИФИКАЦИЯ ШТРАФОВ

ПРАВИЛО 22 ДИСЦИПЛИНАРНЫЕ ШТРАФЫ

22.1. ДИСЦИПЛИНАРНЫЙ ШТРАФ

В случае наложения Дисциплинарных Штрафов на любых Игроков, кроме Вратаря, Игроки должны быть удалены со льда на десять (10) минут каждый. Заменяющему Игроку разрешается немедленно заменить Игрока, отбывающего Дисциплинарный Штраф. Игрок, Дисциплинарный Штраф которого истек, должен оставаться на Скамейке Оштрафованных Игроков до следующей остановки игры. «Автоматический До Конца Игры Штраф» должен быть применен к любому Игроку, на которого был наложен второй (2) Дисциплинарный Штраф в одной и той же игре.

22.2. ДИСЦИПЛИНАРНЫЙ ШТРАФ – ВРАТАРЬ

Если на Вратаря на льду налагается Дисциплинарный Штраф, этот штраф будет отбывать другой Игрок его Команды, который был на льду, когда было совершено нарушение. Этот Игрок должен быть назначен Тренером Команды-нарушителя через Капитана.

22.3. ЧИСЛЕННОЕ МЕНЬШИНСТВО

Игрок, наказанный Дисциплинарным Штрафом, не приводит свою Команду к игре в «численном меньшинстве», если только он также не будет оштрафован Малым, Большим или Матч-Штрафом в дополнение к Дисциплинарному Штрафу.

Когда Игрок наказывается Малым Штрафом и Дисциплинарным Штрафом одновременно, оштрафованная Команда должна немедленно поместить заменяющего Игрока на Скамейку Оштрафованных Игроков, и он должен отбывать Малый Штраф без замены.

Если Команда соперника производит взятие ворот во время отбывания Малого Штрафа, Малый Штраф должен закончиться (если не применяется →[Правило 15.4 – Команда в Численном Меньшинстве – Взятие Ворот](#)), а Дисциплинарный штраф в отношении первоначально наказанного Игрока должен немедленно начаться.

Если на Игрока налагается Большой Штраф и Дисциплинарный Штраф одновременно, оштрафованная Команда должна поместить заменяющего Игрока на Скамейку Оштрафованных Игроков, и никакая замена оштрафованного Игрока для участия в игре не должна быть разрешена, кроме как со Скамейки Оштрафованных Игроков.

22.4. ИНФОРМИРОВАНИЕ

Обо всех Дисциплинарных Штрафах, наложенных за «Оскорбление Судей», должно быть подробно доложено Вышестоящим Инстанциям.

22.5. НАРУШЕНИЯ

Перечень нарушений, которые могут привести к наложению Дисциплинарного Штрафа отражены в Таблице 9.

→ [Дополнительная информация см. Приложение IV – Справочные Таблицы – Таблица 9.](#)

КЛАССИФИКАЦИЯ ШТРАФОВ

ПРАВИЛО 23 ДИСЦИПЛИНАРНЫЕ ДО КОНЦА ИГРЫ ШТРАФЫ

23.1. ДИСЦИПЛИНАРНЫЙ ДО КОНЦА ИГРЫ ШТРАФ

Дисциплинарный До Конца Игры Штраф включает в себя удаление Игрока на оставшееся время игры, но заменяющему Игроку разрешается заменить удаленного Игрока. Двадцать (20) минут записывается в статистику Игроку, на которого был наложен Дисциплинарный До Конца Игры Штраф.

23.2. ДИСЦИПЛИНАРНЫЕ МЕРЫ

Об Игроке, Тренере или другом Неигровом Персонале Команды, понесших наказание в виде наложения на них Дисциплинарного До Конца Игры Штрафа, должно быть сообщено в Вышестоящие Инстанции, которые имеют полное право налагать дополнительные дисциплинарные меры на оштрафованное лицо.

→ [Правило 28 – Дополнительные Дисциплинарные Санкции](#)

← [Подробная Информация см. «Дисциплинарный Кодекс ИИХФ».](#)

23.3. ДИСЦИПЛИНАРНЫЕ МЕРЫ – ОБЩАЯ КАТЕГОРИЯ

Соответствующая процедура изложена в «Дисциплинарном Кодексе ИИХФ».

← [Подробная Информация см. «Дисциплинарный Кодекс ИИХФ».](#)

23.4 ДИСЦИПЛИНАРНЫЕ МЕРЫ – КАТЕГОРИЯ ОСКОРБЛЕНИЕ СУДЕЙ

Соответствующая процедура изложена в «Дисциплинарном Кодексе ИИХФ».

← [Подробная Информация см. «Дисциплинарный Кодекс ИИХФ».](#)

23.5. ДИСЦИПЛИНАРНЫЕ МЕРЫ – КАТЕГОРИЯ НАРУШЕНИЯ КЛЮШКОЙ

Соответствующая процедура изложена в «Дисциплинарном Кодексе ИИХФ».

← [Подробная Информация см. «Дисциплинарный Кодекс ИИХФ».](#)

23.6. ДИСЦИПЛИНАРНЫЕ МЕРЫ – КАТЕГОРИИ ФИЗИЧЕСКОЕ ВОЗДЕЙСТВИЕ С НАРУШЕНИЕМ ПРАВИЛ

Соответствующая процедура изложена в «Дисциплинарном Кодексе ИИХФ».

← [Подробная Информация см. «Дисциплинарный Кодекс ИИХФ».](#)

23.7. АВТОМАТИЧЕСКИЙ ДИСЦИПЛИНАРНЫЙ ДО КОНЦА ИГРЫ ШТРАФ

→ [Правило 20.4 – Автоматический Дисциплинарный До Конца Игры Штраф.](#)

23.8. ДРУГИЕ НАРУШЕНИЯ – КОТОРЫЕ МОГУТ ПРИВЕСТИ К НАЛОЖЕНИЮ ДИСЦИПЛИНАРНОГО ДО КОНЦА ИГРЫ ШТРАФА

Список нарушений, которые могут привести к наложению Дисциплинарного До Конца Игры Штрафа. Смотри конкретные номера правил с полным описанием. Кроме того, представленный ниже список нарушений может также привести к наложению Дисциплинарного До Конца Игры Штрафа:

КЛАССИФИКАЦИЯ ШТРАФОВ

- (I) вмешательство или нанесение удара зрителю;
- (II) расовые насмешки, оскорбления или комментарии сексуального характера;
- (III) плевок, забрызгивание кровью на или в соперника или зрителя;
- (IV) укусы соперника или зрителя.

На любого Игрока или неигровой Персонал Команды, который физически мешает зрителям, вступает в конфликт со зрителем или бросает в зрителя какой-либо предмет, должен быть автоматически наложен Дисциплинарный До Конца Игры Штраф, и Главный Судья должен сообщить обо всех таких нарушениях Вышестоящим Инстанциям, которые будут иметь полное право наложить такое дополнительное наказание, которое они сочтут целесообразным.

→ **Дополнительная информация см. Приложение IV – Справочные Таблицы – Таблица 10.**

ПРАВИЛО 24 ШТРАФНОЙ БРОСОК

24.1. ШТРАФНОЙ БРОСОК

«Штрафной Бросок» предназначен для восстановления реальной возможности взятия ворот, которая была утрачена в результате нарушения правил, совершенного Командой-нарушителем, на основе критериев, изложенных в настоящих правилах.

24.2. ПРОЦЕДУРА

Главный Судья должен сообщить причину назначения «Штрафного Броска» и Игрока, выбранного Командой, имеющего право на выполнение «Штрафного Броска», которого необходимо объявить по Системе Оповещения Зрителей.

Затем Главный Судья должен поместить шайбу на точку вбрасывания в центре площадки. Игрок, выполняющий «Штрафной Бросок», по свистку Главного Судьи должен начать движение с шайбой из центра площадки и попытаться забросить шайбу в ворота, защищаемые Вратарем.

Шайба должна постоянно двигаться к Линии Ворот соперника, и как только будет произведен бросок шайбы, выполнение «Штрафного Броска» будет завершено.

Взятие ворот не может быть засчитано в результате любого отскока (за исключением отскока шайбы от стойки ворот или перекладины, затем от Вратаря непосредственно в ворота), и в любой момент, когда шайба пересекает линию ворот или полностью останавливается, «Штрафной Бросок» считается завершенным.

Движение в стиле «лакросс», при котором игрок помещает шайбу на крюк клюшки и заносит или забрасывает в ворота, разрешается, при условии, что шайба не поднимается выше высоты плеч в любое время и в момент отрыва от крюка клюшки ее проносят не выше, чем перекладина ворот.

→ **Правило 80.1 – Игра По Шайбе Высокоподнятой Клюшкой.**

КЛАССИФИКАЦИЯ ШТРАФОВ

Движение типа «спин-о-рама», при котором Игрок завершает поворот на 360° по мере приближения к воротам, не допускается.

Если Игрок выполняет такое движение во время выполнения «Штрафного Броска», то выполнение «Штрафного Броска» должно быть остановлено Главным Судьей, в результате чего он завершится без взятия ворот.

Только Хоккеист, назначенный Вратарем или запасным Вратарем, может защищать ворота при выполнении «Штрафного Броска».

Вратарь должен оставаться в своей Площади Ворот до тех пор, пока Игрок, выполняющий «Штрафной Бросок», не коснется шайбы.

Если в момент присуждения «Штрафного Броска» Вратарь оштрафованной Команды был заменен на льду на дополнительного Игрока, Вратарю будет разрешено вернуться на лед до выполнения штрафного броска.

Команда, в ворота которой был назначен «Штрафной Бросок», может заменить своего Вратаря для защиты ворот во время выполнения «Штрафного Броска», однако запасной Вратарь должен оставаться в игре до следующей остановки игры.

Во время выполнения «Штрафного Броска» Игроки обеих Команд должны располагаться у боковых бортов игровой площадки и около своих Скамеек Игроков.

24.3. НАЗНАЧЕННЫЙ ИГРОК

Во всех случаях, когда был назначен «Штрафной Бросок», он должен быть выполнен Игроком, выбранным Тренером или Капитаном Команды, не нарушившей правила, из числа всех не оштрафованных Игроков его Команды. Такой выбор должен быть доведен до сведения Главного Судьи и не может быть изменен.

24.4. НАРУШЕНИЯ ВО ВРЕМЯ ВЫПОЛНЕНИЯ ШТРАФНОГО БРОСКА

Если Вратарь покидает свою Площадь Ворот до того, как Игрок, выполняющий «Штрафной Бросок», коснется шайбы или совершит какое-либо нарушение, Главный Судья должен разрешить выполнение «Штрафного Броска».

Если «Штрафной Бросок» не реализован, Главный Судья должен разрешить выполнение «Штрафного Броска» снова. Если нарушение, заслуживающее наложение Малого Штрафа, совершается Вратарем во время выполнения «Штрафного Броска», в результате чего «Штрафной Бросок» не реализован, то штраф не налагается, и Главный Судья должен разрешить выполнение «Штрафного Броска» снова.

Если Вратарь совершает второе (2) нарушение, и «Штрафной Бросок» не реализован, Вратарь должен быть наказан Дисциплинарным Штрафом, и Главный Судья должен разрешить выполнение «Штрафного Броска» снова.

Третье (3) такое нарушение должно завершиться наложением на Вратаря Дисциплинарного До Конца Игры Штрафа и присуждением взятия ворот.

Если Вратарь совершает нарушение, за которое полагается наложение Большого или Матч-Штрафа, в результате которого «Штрафной Бросок» не реализован, Главный Судья должен разрешить выполнение «Штрафного Броска» снова, и наложить соответствующие штрафы на Вратаря.

ОФИЦИАЛЬНАЯ КНИГА ПРАВИЛ ИИХФ 2022/2023 – РАЗДЕЛ 04

КЛАССИФИКАЦИЯ ШТРАФОВ

Вратарь может попытаться остановить «Штрафной Бросок» любым способом, за исключением броска своей клюшки или какого-либо предмета, или намеренного сдвига ворот, что в данном случае должно привести к присуждению взятия ворот.

Если во время выполнения «Штрафного Броска» Вратарь, пытаясь отразить бросок шайбы в ворота, случайно сдвинет ворота, Главный Судья должен принять одно из следующих решений:

- (I) Присудить взятие ворот, если он считает, что Игрок произвел бы взятие ворот попав в область, обычно занимаемую воротами, если бы они не были бы сдвинуты.
- (II) Разрешить заново выполнить «Штрафной Бросок», если взятие ворот не произошло или если не удалось определить, попала ли шайба в область, обычно занимаемую воротами.
- (III) Если ворота сдвигаются после того, как шайба пересекла линию ворот, тем самым завершая «Штрафной Бросок», вышеуказанные определения не применяются, и штрафной бросок считается завершенным.

Если во время выполнения «Штрафного Броска» какой-либо Игрок, Тренер или неигровой Персонал Команды соперника вмешивается или отвлекает Игрока, выполняющего «Штрафной Бросок», и из-за такого действия «Штрафной Бросок» не реализован, должна быть разрешена вторая (2) попытка.

Главный Судья должен наложить Малый Скамеечный Штраф на нарушившую Команду, а если известен ответственный за это действие Игрок на Скамейке Игроков, наложить на него Дисциплинарный Штраф.

Если Тренер или неигровой Персонал Команды совершил данное нарушение, на нарушителя необходимо наложить Дисциплинарный До Конца Игры Штраф и об этом инциденте необходимо сообщить Вышестоящим Инстанциям для возможных дальнейших дисциплинарных мер.

Если во время выполнения «Штрафного Броска» какой-либо Игрок, Вратарь, Тренер или неигровой Персонал Команды, выполняющей «Штрафной Бросок», мешает или отвлекает Вратаря, защищающего ворота при выполнении «Штрафного Броска», и из-за такого действия произошло взятие ворот со «Штрафного Броска», Главный Судья должен вынести решение об отмене взятия ворот и наложить Малый Скамеечный Штраф на Команду нарушителя.

Если во время выполнения «Штрафного Броска» зритель бросает на лед какой-либо предмет, который, по мнению Главного Судьи, мешает Игроку выполнить «Штрафной Бросок» или Вратарю, защищающему ворота при выполнении «Штрафного Броска», он должен разрешить выполнение «Штрафного Броска» заново.

Для инцидентов, связанных с измерениями клюшек, см.:

→ [Правило 10.5 Измерение Клюшки](#) и → [Правило 10.6 – Измерение Клюшки – Перед Выполнением «Штрафного Броска»](#).

КЛАССИФИКАЦИЯ ШТРАФОВ

24.5. МЕСТО ВБРАСЫВАНИЯ

Если взятие ворот произошло со «Штрафного Броска», шайба должна быть вброшена в центре игровой площадки. Если взятие ворот не произошло, шайба должна быть вброшена в одной из Точек Вбрасывания в зоне, где была предпринята попытка «Штрафного Броска», кроме случаев, когда другое правило диктует, чтобы место вбрасывание было бы в другом альтернативном месте, например, когда определенные атакующие Игроки въезжают в Зону Атаки за пределы внешнего края Кругов в Конечной Зоне, или когда атакующая Команда была наказана в этом же игровом эпизоде.

→ **Правило 76.2 – Место Вбрасывания.**

24.6. РЕЗУЛЬТАТЫ

Если произошло взятие ворот со «Штрафного Броска», дополнительный штраф на нарушившего Игрока или Вратаря не налагается, за исключением случаев, когда нарушение, за которое был назначен «Штрафной Бросок», сопровождалось наложением Большого, Матч-Штрафа или Дисциплинарного Штрафа. В этом случае соответствующий штраф должен быть наложен.

Если нарушение, за которое был назначен «Штрафной Бросок», обычно влечет за собой наложение Малого Штрафа, то независимо от исхода «Штрафного Броска», дополнительный Малый Штраф не должен отбываться.

Если нарушение, за которое был назначен «Штрафной Бросок», должно было повлечь за собой наложение Двойного Малого Штрафа, или если нарушившая правило Команда наказывается дополнительным Малым Штрафом в этом же игровом эпизоде, то первый Малый Штраф не налагается, так как выполнение «Штрафного Броска» было присуждено для восстановления потерянной реальной возможности произвести взятие ворот.

Второй Малый Штраф должен быть наложен и отбываться независимо от того, произойдет ли взятие ворот со «Штрафного Броска». Наложённый штраф будет объявлен как Двойной Малый Штраф за соответствующее нарушение, а Игрок будет отбывать только две (2) минуты.

Срок действия штрафа не истекает, если произошло взятие ворот со «Штрафного Броска». Если два (2) Штрафных Броска будут назначены одной и той же Команде в одной и той же остановке игры (два (2) отдельных нарушения), только одно (1) взятие ворот может быть засчитано или присуждено в одну остановку игры.

Если первый «Штрафной Бросок» приведет к взятию ворот, второй «Штрафной Бросок» не выполняется, но соответствующий штраф должен быть наложен и отбываться за совершенное нарушение.

24.7. ВРЕМЯ ВЫПОЛНЕНИЯ

Если нарушение, за которое полагается выполнение «Штрафного Броска», происходит в течение фактического игрового времени, «Штрафной Бросок» должен быть назначен и выполнен немедленно в обычном порядке, несмотря на любую задержку, вызванную задержанным свистком Главного Судьи, разрешающего игре продолжаться до тех пор, пока владение шайбой не перейдет от атакующей Команды к защищающейся Команде, для которой эта задержка приводит к окончанию основного времени игры в любом периоде.

Время, необходимое для выполнения «Штрафного Броска», не должно быть включено в основное время игры или овертайма.

КЛАССИФИКАЦИЯ ШТРАФОВ

24.8. НАРУШЕНИЯ

Если против Игрока, находящегося в Нейтральной Зоне или в Зоне Атаки, «контролирующего шайбу» (или который мог бы получить «владение и контроль» над шайбой) и не имеющий другого соперника, которого необходимо обыграть, кроме Вратаря, совершают нарушение правил сзади, тем самым предотвращая реальную возможность произвести взятие ворот, должен быть присужден «Штрафной Бросок» ненарушившей правило Команде. Тем не менее, Главный Судья не должен прекращать игру до тех пор, пока атакующая Команда не «потеряет владение» шайбой в пользу защищающейся Команды.

Цель этого правила состоит в том, чтобы восстановить «реальную возможность» произвести взятие ворот, которая была упущена.

Однако, если Игрок, на котором нарушили правила, способен продолжить игру и восстановить «реальную возможность произвести взятие ворот» (или партнер по команде способен получить «реальную возможность произвести взятие ворот»), то «Штрафной Бросок» не должен быть присужден, но соответствующий штраф должен быть зафиксирован и наложен, если взятие ворот с игры произведено не было.

«Контроль над шайбой» означает действие, связанное с продвижением шайбы клюшкой, рукой или ногой.

Для того, чтобы был присужден «Штрафной Бросок» за нарушение правил совершенное против Игрока сзади, должны быть выполнены следующие четыре (4) критерия:

- (I) Нарушение должно было произойти в Нейтральной Зоне или Зоне Атаки (т. е. Игрок с шайбой должен быть за синей линией своей зоны защиты);
- (II) Нарушение должно быть совершено сзади (за исключением нарушения, совершенного Вратарем спереди в ситуации выхода один на один);
- (III) Игрок, владеющий и контролирующей шайбу (или, по мнению Главного Судьи, «явно получивший бы владение и контроль» над шайбой), должен был быть лишен реальной возможности произвести взятие ворот. Тот факт, что Игрок произвел бросок, автоматически не исключает этот игровой эпизод из критериев на рассмотрение присуждения «Штрафного Броска». Если нарушение было совершено сзади, и он был лишен более чем реальной возможности произвести взятие ворот из-за нарушения, то «Штрафной Бросок» должен быть назначен;
- (IV) Игрок, владеющий и контролирующей шайбу, или, по мнению Главного Судьи, «явно получивший бы владение и контроль над шайбой», не должен был иметь соперника между собой и Вратарем.

Если, по мнению Главного Судьи, Игрок сначала совершает контакт с шайбой, а затем, при этом, совершает подножку сопернику, «Штрафной Бросок» присужден не будет, но должен быть наложен Малый Штраф за подножку.

Следует отметить, что если атакующему Игроку удастся объехать Вратаря, и между ним и пустыми воротами нет защищающегося Игрока, и он атакован сзади с нарушением правил Вратарем или любым защищающимся Игроком, взятие ворот не может быть присуждено, так как Вратарь все еще находится на льду. Будет присужден «Штрафной Бросок».

→ [Дополнительная информация см. Приложение IV – Справочные Таблицы – Таблица 11.](#)

КЛАССИФИКАЦИЯ ШТРАФОВ

ПРАВИЛО 25 ПРИСУЖДЕНИЕ ВЗЯТИЯ ВОРОТ

25.1. ПРИСУЖДЕНИЕ ВЗЯТИЯ ВОРОТ

Взятие ворот будет присуждено атакующей Команде в случае, когда Команда соперника убрала со льда своего Вратаря, и атакующего Игрока, владеющего и контролирующего шайбу (или «явно получившего бы владение и контроль над шайбой») в Нейтральной или Зоне Атаки, не имеющего защищающегося Игрока между собой и противоположными воротами, лишают возможности произвести взятие ворот в результате нарушения, совершенного защищающейся Командой – когда Вратарь не находится на льду.

→ [Правило 25.3 – Нарушения когда Вратарь не находится на льду.](#)

25.2. НАРУШЕНИЯ – КОГДА ВРАТАРЬ НАХОДИТСЯ НА ЛЬДУ

Взятие ворот будет засчитано, когда атакующий Игрок в положении с «неминуемой возможностью произвести взятие ворот» лишен возможности произвести взятие ворот в результате того, что защищающийся Игрок или Вратарь «намеренно или случайно» сдвинул стойку ворот. При этом должно быть определено, что шайба вошла бы в ворота между нормальным положением стоек ворот.

→ [Правило 63.7 – Присуждение Взятия Ворот.](#)

25.3. НАРУШЕНИЯ – КОГДА ВРАТАРЬ УБРАН СО ЛЬДА

Перечень нарушений, которые должны привести к присуждению взятия ворот, когда Вратарь был убран со льда для замены на дополнительного игрока отражены в Таблице 12.

→ [Дополнительная информация см. Приложение IV – Справочные Таблицы – Таблица 12.](#)

25.4. НАРУШЕНИЯ – В ПРОЦЕССЕ ВЫПОЛНЕНИЯ ШТРАФНОГО БРОСКА

Взятие ворот будет засчитано, если Вратарь попытается остановить «Штрафной Бросок» броском свой клюшки или любого другого предмета в Игрока, выполняющего «Штрафной Бросок», или сдвинет ворота (намеренно или случайно), или снимет маску, заставляя Игрока прервать выполнение штрафного броска.

→ [Правило 63.7 – Присуждение Взятия Ворот.](#)

ПРАВИЛО 26 ОТЛОЖЕННЫЕ ШТРАФЫ

26.1. ОТЛОЖЕННЫЙ ШТРАФ

Если третий (3) Игрок любой Команды наказывается штрафом в то время, как два (2) Игрока одной и той же Команды отбывают наказание. Штрафное время третьего (3) Игрока не начинается до тех пор, пока не истечет штрафное время одного (1) из двух (2) оштрафованных Игроков. Третий (3) оштрафованный Игрок должен немедленно проследовать на Скамейку Оштрафованных Игроков. Он должен быть заменен на льду, чтобы сохранить состав на льду, состоящий из не менее трех (3) Игроков его Команды.

КЛАССИФИКАЦИЯ ШТРАФОВ

Когда срок действия штрафов двух (2) Игроков одной и той же Команды истекает в одно и то же время, Капитан этой Команды должен проинформировать Главного Судью, какой Игрок вернется на лед первым, а Главный Судья соответствующим образом проинструктирует Судью Штрафного Времени (это сделано, для ускорения освобождения Игрока со Скамейки Оштрафованных Игроков, когда Команда соперника производит взятие ворот «в численном большинстве»).

26.2. ОКОНЧАНИЕ ШТРАФА

Если в любой Команде есть три (3) Игрока, отбывающих штраф одновременно, и из-за правила отложенного штрафа, Игрок, заменяющий третьего (3) оштрафованного Игрока находится на льду, ни один из трех (3) оштрафованных Игроков, находящихся на Скамейке Оштрафованных Игроков, не может вернуться на лед до тех пор, пока игра не будет остановлена.

Когда игра была остановлена, Игрок, у которого штрафное время полностью истекло, может вернуться на лед. Во время игры Судья при Оштрафованных Игроках должен разрешить оштрафованным Игрокам возвращаться на лед в порядке окончания их штрафов, но только в том случае, если оштрафованная Команда имеет право иметь на льду более четырех (4) Игроков. В противном случае эти Игроки должны дождаться первой остановки игры после окончания их штрафов, чтобы быть выпущенными со Скамейки Оштрафованных Игроков.

26.3. БОЛЬШОЙ И МАЛЫЙ ШТРАФ

Когда Большой и Малый Штрафы налагаются одновременно на разных Игроков одной и той же Команды, Судья при Оштрафованных Игроках должен записать Малый Штраф как первый наложенный.

ПРАВИЛО 27 ШТРАФЫ ВРАТАРЯ

27.1. МАЛЫЙ ШТРАФ НАЛОЖЕННЫЙ НА ВРАТАРЯ

Вратарь не должен быть отправлен на Скамейку Оштрафованных Игроков за нарушение, которое влечет за собой наложение Малого Штрафа, но вместо него Малый Штраф должен отбывать другой Игрок его Команды, который был на льду, когда было совершено нарушение. Этот Игрок должен быть назначен Тренером нарушившей правило Команды через Капитана, и замена такого Игрока не допускается.

Оштрафованный Игрок не может отбывать штраф Вратаря.

Если штраф Вратаря вовлечен в наложении Совпадающих Штрафов, и в результате его Команда должна играть в «численном меньшинстве» из-за дополнительных штрафов, наложенных на Вратаря, штраф за Вратаря может отбывать любой Игрок, назначенный Тренером нарушившей правило Команды через Капитана.

КЛАССИФИКАЦИЯ ШТРАФОВ

27.2. БОЛЬШОЙ ШТРАФ НАЛОЖЕННЫЙ НА ВРАТАРЯ

Вратарь не должен быть отправлен на Скамейку Оштрафованных Игроков за нарушение, которое влечет за собой наложение Большого Штрафа, но вместо него Большой Штраф должен отбывать другой Игрок его Команды, который был на льду, когда было совершено нарушение. Этот Игрок должен быть назначен Тренером нарушившей правило Команды через Капитана, и замена такого Игрока не допускается.

Когда на Вратаря налагается Большой Штраф плюс Дисциплинарный До Конца Игры Штраф, который является Обоюдным Штрафом с Большим или Матч-Штрафом, наложенным на Команду соперника, ни один Игрок не обязан отбывать штрафы Вратаря на Скамейке Оштрафованных Игроков, поскольку он был удален до конца игры.

Если на Вратаря будет наложено два (2) Больших Штрафа в одной игре, он должен быть удален со льда на оставшееся время игры, и его место должен занять запасной Вратарь или Игрок его Команды, который имеется в распоряжении Команды. Такому Игроку будет разрешено одеть полное снаряжение Вратаря.

27.3. ДИСЦИПЛИНАРНЫЙ ШТРАФ НАЛОЖЕННЫЙ НА ВРАТАРЯ

Если на Вратаря на льду налагается Дисциплинарный Штраф, этот штраф должен будет отбывать другой Игрок его Команды, который был на льду в момент совершения нарушения.

Этот Игрок должен быть назначен Тренером нарушившей правило Команды через Капитана, и замена такого Игрока не допускается.

27.4. ДИСЦИПЛИНАРНЫЙ ДО КОНЦА ИГРЫ ШТРАФ НАЛОЖЕННЫЙ НА ВРАТАРЯ

Если на Вратаря налагается Дисциплинарный До Конца Игры Штраф, его место должен занять запасной Вратарь или Игрок его Команды, который имеется в распоряжении Команды, и такому Игроку будет разрешено одеть полное снаряжение Вратаря.

27.5. МАТЧ-ШТРАФ НАЛОЖЕННЫЙ НА ВРАТАРЯ

Если на Вратаря налагается Матч-Штраф, его место должен занять запасной Вратарь или Игрок его Команды, который имеется в распоряжении Команды, и такому Игроку будет разрешено одеть полное снаряжение Вратаря.

Матч-Штраф и любые дополнительные штрафы, наложенные на Вратаря, должны немедленно отбываться Игроком его Команды, который был на льду, когда были совершены нарушения. Этот Игрок должен быть назначен Тренером нарушившей Команды через Капитана, и замена такого Игрока не допускается.

Однако, когда Матч-Штраф является Обоюдным Штрафом с Матч-Штрафом или Большим штрафом, наложенным на Команду соперника, ни один Игрок не обязан проследовать на Скамейку Оштрафованных Игроков, чтобы отбыть Матч-Штраф за Вратаря.

КЛАССИФИКАЦИЯ ШТРАФОВ

27.6. ОСТАВЛЕНИЕ ПЛОЩАДИ ВОРОТ

Малый Штраф должен быть наложен на Вратаря, который покидает непосредственную близость своей Площади Ворот во время конфронтации.

Однако, если конфронтация происходит в или около Площади Ворот, Главный Судья должен приказать Вратарю направиться в спокойное место и не назначать штраф за то, что он покинул непосредственную близость Площади Ворот. Соответственно, если Вратарь на законных основаниях находится за пределами непосредственной близости от Площади Ворот с целью проследования на Скамейку Игроков, чтобы быть замененным на дополнительного игрока, и он потом принимает участие в конфронтации, Малый Штраф за оставление Площади Ворот не должен быть наложен.

Кроме того, во время остановки в игре Вратарь не должен подъезжать к своей Скамейке Игроков с целью получения или замены клюшки или снаряжения или с целью приведения их в порядок, или вследствие получения травмы, или для получения инструкций, без предварительного получения разрешения на это от Главного Судьи. В противном случае он должен быть немедленно заменен запасным Вратарем (без каких-либо задержек) или наказан Малым Штрафом за «Задержку Игры».

27.7. УЧАСТИЕ В ИГРЕ ЗА ЦЕНТРАЛЬНОЙ КРАСНОЙ ЛИНИЕЙ

Если Вратарь каким-либо образом участвует в игре (намеренно играет шайбой или совершает силовой прием против соперника), когда он находится за центральной красной линией, на него должен быть наложен Малый Штраф. Положение шайбы является определяющим фактором для применения этого правила.

27.8. ОГРАНИЧЕННАЯ ЗОНА ИГРЫ ВРАТАРЯ

Вратарь не должен играть с шайбой за пределами ограниченной зоны за воротами.

Если Вратарь играет в шайбу за пределами ограниченной зоны за линией ворот, на него должен быть наложен Малый Штраф за «Задержку Игры». Определяющим фактором должно быть положение шайбы.

Малый Штраф не будет наложен, когда Вратарь играет с шайбой, сохраняя контакт конька со своей площадью ворот.

Ограниченная трапециевидная зона обозначается линиями за каждым воротами. Линии расположены по диагонали от Линии Ворот до Бортов позади ворот. Внешний размер у Линии Ворот составляет 6,80 м, а у бортов – 8,60 м.

→ **Подробная Информация см. Приложение VI – Инфографика.**

27.9. НАРУШЕНИЯ – СПЕЦИФИЧНЫЕ ДЛЯ ВРАТАРЯ

Список нарушений, которые приведут к наложению штрафа для Вратаря – Смори конкретные номера правил с полным описанием.

→ **Дополнительная информация см. Приложение IV – Справочные Таблицы – Таблица 13.**

КЛАССИФИКАЦИЯ ШТРАФОВ

ПРАВИЛО 28 ДОПОЛНИТЕЛЬНЫЕ ДИСЦИПЛИНАРНЫЕ САНКЦИИ

28.1. ДОПОЛНИТЕЛЬНЫЕ ДИСЦИПЛИНАРНЫЕ САНКЦИИ

Вышестоящие Инстанции могут по своему усмотрению расследовать любой инцидент, который происходит в связи с проведением любой игры, проходящей под юрисдикцией ИИХФ, включая любые чемпионаты, предсезонные, тренировочные или выставочные игры и игры лиги.

Вышестоящие Инстанции могут наложить дополнительные дисциплинарные санкции за любое правонарушение, совершенное во время игры или после нее Игроком, Вратарем, Тренером или неигровым Персоналом Команды или Руководителем Команды, независимо от того, было ли такое правонарушение зафиксировано Главным Судьей (Судьями).

28.2. ДОПОЛНИТЕЛЬНЫЕ ДИСЦИПЛИНАРНЫЕ САНКЦИИ – ПЕРЕД ЧЕМПИОНАТОМ – ВЫСТАВОЧНЫЕ ИГРЫ

За дополнительной информацией, касающейся Дополнительных Дисциплинарных Санкций в играх перед началом Чемпионатов и выставочных играх, обратитесь к «Дисциплинарному Кодексу ИИХФ».

← Подробная Информация см. «Дисциплинарный Кодекс ИИХФ».

ПРАВИЛО 29 ЖЕСТЫ СУДЕЙ

Подборка и пояснения к жестам Судей На Льду находятся в Приложении.

→ Дополнительная информация см. Приложение I – Жесты Судей на Льду.

Раздел 05

СУДЬИ

СУДЬИ

ПРАВИЛО 30 НАЗНАЧЕНИЕ СУДЕЙ

30.1 НАЗНАЧЕНИЕ СУДЕЙ

ИИХФ будет производить назначение Судей на Льду (Главных Судей, Линейных Судей, Запасных Судей), Менеджеров по Судейству (Тренеров судей, Специалистов по Видеопросмотру) и Судей в Бригаде (Секретаря Игры, Судья Времени Игры, и т.д.) на каждую игру.

← **Подробная Информация см. «Спортивный Регламент ИИХФ» и «Положения и Устав ИИХФ».**

ПРАВИЛО 31 ГЛАВНЫЕ СУДЬИ

31.1. ФОРМА И СНАРЯЖЕНИЕ

Все Главные Судьи должны быть одеты в черные брюки, официальные судейские свитера ИИХФ, одобренный ИИХФ черный шлем с полумаской и иметь утвержденные свистки.

31.2. СПОРНЫЕ РЕШЕНИЯ

Главные Судьи должны осуществлять общий надзор за игрой и иметь полный контроль над всеми Судьями и Игроками во время игры, включая остановки; и в случае любых разногласий их решение является окончательным.

Поскольку существует человеческий фактор, связанный с подачей свистка на остановку игры, Главный Судья может посчитать, что игра должна быть остановлена незадолго до того, как в действительности прозвучал свисток. Тот факт, что шайба может оставаться свободной или пересечь линию ворот до того, как прозвучал свисток, не имеет никакого значения, если Главный Судья решил, что игра должна была быть остановлена до того, как это произошло.

В случае возникновения какого-либо спора относительно времени или истечения срока действия штрафов этот вопрос должен быть переадресован Главным Судьям для внесения корректив, и их решение должно быть окончательным. Они могут использовать Центр По Видеопросмотрам для оказания помощи в принятии окончательного решения.

→ **Правило 37 – Видеопросмотр** и → **Правило 38 – Запрос Тренера.**

31.3. ВБРАСЫВАНИЕ

Один из Главных Судей должен производить «вбрасывание шайбы» в начале каждого периода. Линейные Судьи несут ответственность за проведение всех остальных вбрасываний.

31.4. ОБЩИЕ ОБЯЗАННОСТИ

В обязанности Главного Судьи входит наложение штрафов, которые предусмотрены правилами за их нарушение, и они должны выносить окончательное решение на льду по вопросам спорных голов.

Главные Судьи могут проконсультироваться с Линейными Судьями, прежде чем принять собственное решение.

ОФИЦИАЛЬНАЯ КНИГА ПРАВИЛ ИИХФ 2022/2023 – РАЗДЕЛ 05

СУДЬИ

Главные Судьи не должны останавливать игру за любые нарушения правил, касающихся Правила 83 – Положение «Вне игры», или за любое нарушение Правила 81 – Проброс шайбы.

Определение нарушений этих правил является обязанностью Линейных Судей, если только в силу какой-либо непредвиденной проблемы Линейные Судьи будут лишены возможности сделать это, и в этом случае обязанности Линейных Судей должны быть взяты под свой контроль Главным Судьей до тех пор, пока игра не будет остановлена.

← **Подробная информации см. «Руководство для судей ИИХФ» и «Руководство по методике судейства ИИХФ» – ИНФ ОРМ.**

31.5. ВЗЯТИЕ ВОРОТ

Главные Судьи должны сообщать по Системе Оповещения Зрителей информацию о правильности сомнительного взятия ворот.

Если это возможно, Секретарь Матча с помощью Системы Видео Гол, подтвердит Игрока, который произвел взятие ворот и всех Игроков, заслуживающих голевую передачу.

→ **Правило 78 – Взятия Ворот.**

Главные Судьи должны объявлять через Систему Оповещения Зрителей причину, по которой они не засчитали взятие ворот, каждый раз, когда в ходе игры включается сигнальный фонарь взятия ворот.

Это должно быть сделано в течение первой остановки игры независимо от любого стандартного сигнала, поданного Главными Судьями, когда сигнальный фонарь взятия ворот был включен по ошибке (если красный сигнальный фонарь взятия ворот является обязательным и в работе).

Главные Судьи должны сообщать имя или номер Игрока, забросившего шайбу, а также сообщать о всех Игроках, имеющих право на «голевую передачу» при взятии ворот.

Если это возможно, Главные Судьи должны сообщать только об Игроке, забросившем шайбу, а Секретарь Матча с помощью Статистического Персонала подтвердит Игрока, забросившего шайбу и всех Игроков, имеющих право на «голевую передачу».

Имя Игрока, забросившего шайбу, и всех Игроков, имеющих право на «голевую передачу», должно быть объявлено по Системе Оповещения Зрителей.

В случае, если Главный Судья отменяет взятие ворот вследствие любого нарушения правил, он должен сообщить о причине отмены Секретарю Матча и диктору, который должен правильно объявить решение главного Судьи через Систему Оповещения Зрителей.

31.6. СУДЬИ В БРИГАДЕ

Перед началом игры Главные Судьи должны удостовериться, что назначенные Судьи в Бригаде находятся на своих соответствующих местах, и убедиться, что хронометрическое и сигнальное оборудование работает.

СУДЬИ

31.7. ШТРАФЫ

Любое нарушение правил, за которое был наложен штраф, должно быть правильно объявлено, в соответствии с информацией, полученной от Главного Судьи, по Системе Оповещения Зрителей. Если Игроки обеих Команд оштрафованы одновременно, то сначала должен быть объявлен штраф Игроку Команды Гостей.

31.8. ЭКИПИРОВКА ИГРОКОВ

В обязанности Главных Судей входит следить за тем, чтобы все Игроки были надлежащим образом экипированы, и чтобы утвержденное регламентом снаряжение (включая утвержденную программу по использованию торговых знаков на льду) использовалось все время на протяжении всей игры.

31.9. РАПОРТ

Главный Судья должен незамедлительно и подробно сообщить Вышестоящим Инстанциям об обстоятельствах, связанных с:

- (I) Наложением Дисциплинарных штрафов за оскорбление судей;
- (II) Наложением Дисциплинарных До Конца Игры Штрафов
- (III) Наложением Матч-Штрафов;
- (IV) Всякий раз, когда Хоккеист или неигровой Персонал Команды участвуют в конфликте со зрителем;
- (V) Любым необычным инцидентом, который имел место на льду или вне его, до, во время или после игры.

31.10. НАЧАЛО И КОНЕЦ ИГРЫ И ПЕРИОДОВ

Главные Судьи или Судья Времени Игры должны давать указания Командам выйти на лед в назначенное время для начала игры и ее возобновления в начале каждого периода.

Если по какой-либо причине существует задержка начала игры более чем на пятнадцать (15) минут или любая неоправданная задержка в возобновлении игры после того, как ИИХФ утвердила продолжительность перерыва между периодами (см. «Спортивный регламент ИИХФ»), Главные Судьи должны указать в своем рапорте Вышестоящим Инстанциям причину задержки и Команду или Команды, виновные в этом.

Главные Судьи должны оставаться на льду по окончании каждого периода до тех пор, пока все Игроки не уйдут в свои раздевалки.

Выход и Уход Команд Со Льда.

← **Подробная Информация см. «Спортивный Регламент ИИХФ»**

31.11. НЕВОЗМОЖНОСТЬ ПРОДОЛЖАТЬ ИГРУ

В случае, если Главный Судья покинул ледовую площадку или получил травму, что лишает его возможности выполнять свои обязанности по ходу игры, игра должна быть остановлена.

В чемпионатах ИИХФ на каждую игру назначаются «резервные Судьи».

В случае травмы Судьи на Льду будет использован назначенный «резервный Судья».

← **Подробная информации см. «Руководство для судей ИИХФ» и «Руководство по методике судейства ИИХФ» – IINF OPM.**

СУДЬИ

ПРАВИЛО 32 ЛИНЕЙНЫЕ СУДЬИ

32.1. ФОРМА И СНАРЯЖЕНИЕ

Все Линейные Судьи должны быть одеты в черные брюки, официальные судейские свитера ИИХФ, одобренный ИИХФ черный шлем с полумаской и иметь утвержденные свистки.

32.2. ВБРАСЫВАНИЯ

Линейные Судьи должны производить вбрасывание шайбы во всех случаях, за исключением начала каждого периода.

32.3. ОБЩИЕ ОБЯЗАННОСТИ

Линейные Судьи, как правило, несут ответственность за фиксацию нарушений правил, связанных с «Положением «вне игры» и с «Пробросом шайбы».

→ **Правило 81 – Проброс Шайбы и Правило 83 – Положение «Вне Игры»**

Они могут остановить игру во многих других ситуациях, как указано в Правилах 32.4. и 33.5 ниже.

← **Подробная информации см. «Руководство по методике судейства ИИХФ» – ИНФОРМ.**

32.4. ОПОВЕЩЕНИЕ ГЛАВНЫХ СУДЕЙ

Линейные Судьи должны сообщить Главным Судьям свою интерпретацию любого инцидента, который мог произойти во время игры.

- (I) Когда Игрок, потерявший или сломавший свою клюшку, получает ее незаконно → **Правило 10 – Клюшка.**
- (II) Когда Персонал Команды вмешивается в действия судей → **Правило 39 – Оскорбление Судей.**
- (III) Когда любой идентифицируемый Игрок на Скамейке Игроков или на Скамейке Оштрафованных Игроков с помощью своей клюшки или своими действиями мешает движению шайбы или соперника → **Правило 56 – Блокировка.**
- (IV) Нарушение численного состава → **Правило 74 – Нарушение Численного Состава.**
- (V) Предметы, брошенные на лед со Скамейки Игроков или со Скамейки Оштрафованных Игроков → **Правило 75 – Неспортивное Поведение.**

Линейные Судьи должны сообщать по завершении игрового эпизода о любых обстоятельствах, связанных с:

- (I) Большими штрафами → **Правило 20 – Большие Штрафы.**
- (II) Матч-Штрафами → **Правило 21 – Матч-Штрафы.**
- (III) Дисциплинарными Штрафами → **Правило 22 – Дисциплинарные Штрафы.**
- (IV) Дисциплинарными До Конца Игры Штрафами → **Правило 23 – Дисциплинарные До Конца Игры Штрафы.**

СУДЬИ

- (V) Оскорблением судей → **Правило 39 – Оскорбление Судей.**
- (VI) Физическим воздействием в отношении судей → **Правило 40 – Физическое Воздействие На Судей.**
- (VII) Неспортивным поведением → **Правило 75 – Неспортивное Поведение..**

Если Линейный Судья станет свидетелем нарушения (из перечисленных выше), совершенного атакующим Игроком, которое осталось незамеченным Главными Судьями до того, как атакующая Команда произведет взятие ворот, Линейный Судья должен сообщить, что он видел, Главным Судьям, взятие ворот должно быть отменено, и соответствующий штраф должен быть наложен.

Линейный Судья должен немедленно остановить игру и сообщить Главным Судьям в случае когда:

- (I) Очевидно, что нанесена травма в результате «игры высокоподнятой клюшкой», которая осталась незамеченной Главными Судьями, и требуется наложить Двойной Малый Штраф.
→ **Правило 60 – Игра Высокоподнятой Ключкой.**

32.5. ОСТАНОВКА ИГРЫ

Линейные Судьи должны остановить игру:

- (I) Когда они считают, что Игрок получил серьезную травму, и это осталось незамеченным Главными Судьями
→ **Правило 8 – Травмированные Игроки.**
- (II) Когда имело место вмешательство со стороны зрителей
→ **Правило 24 – «Штрафной Бросок».**
- (III) Назначение «Штрафного Броска»
→ **Правило 53 – Бросание Снаряжения.**
- (IV) Когда произошла преждевременная замена Вратаря
→ **Правило 71 – Преждевременная Замена.**
- (V) Когда произошло нарушение «численного состава»
→ **Правило 74 – Нарушение Численного Состава.**
- (VI) За вторжение в зону проведения вбрасывания
→ **Правило 76 – Вбрасывание.**
- (VII) Когда шайба была отбита рукой любым Игроком, участвующим во вбрасывании, в попытке выиграть вбрасывание в любой зоне
→ **Правило 76 – Вбрасывание.**
- (VIII) Когда произошло взятие ворот, которое не было замечено Главными Судьями
→ **Правило 78 – Взятие Ворот.**
- (IX) Когда шайба была направлена рукой партнеру по Команде в любой зоне, кроме зоны защиты, и это осталось незамеченным Главными Судьями
→ **Правило 79 – Пас Рукой.**

ОФИЦИАЛЬНАЯ КНИГА ПРАВИЛ ИИХФ 2022/2023 – РАЗДЕЛ 05

СУДЬИ

- (X) Когда в шайбу сыграли клюшкой, расположенной выше нормальной высоты плеч, и это осталось не замеченным ни одним из Главных Судей
→ **Правило 80 - Игра По Шайбе Высокоподнятой Клюшкой.**
- (XI) Когда любая из Команд совершает проброс шайбы
→ **Правило 81 – Проброс.**
- (XII) За любое нарушение правил, касающихся «Положения «Вне Игры» на синих линиях
→ **Правило 83 – Положение «Вне Игры».**
- (XIII) Когда движению шайбы мешает незаконный Игрок/лицо
→ **Правило 5 – Команда, → Правило 74 – Нарушение Численного Состава,**
→ **Правило 78 – Взятия Ворот, и → Правило 84 – Положение О Проведении**
Дополнительного Периода (Овертайма).
- (XIV) Когда шайба выходит за пределы игровой площадки или с ней невозможно сыграть
→ **Правило 85 – Шайба За Пределами Площадки.**

32.6. НЕВОЗМОЖНОСТЬ ПРОДОЛЖАТЬ ИГРУ

Если Линейный Судья случайно покинет лед или получит травму, которая лишает его возможности выполнять свои обязанности во время игры, игра должна быть автоматически остановлена.

← **Подробная информации см. «Руководство для судей ИИХФ» и Инструкции и «Руководство по методике судейства ИИХФ» – ИИФ ОРМ.**

ПРАВИЛО 33 СЕКРЕТАРЬ МАТЧА**33.1. ОСНОВНЫЕ ОБЯЗАННОСТИ**

Перед началом игры Секретарь Матча должен получить от Представителей Команд (Менеджеров или Тренеров обеих Команд) список всех имеющих право играть Игроков каждой Команды, информация о которых должна быть доведена до сведения Тренеров противоположных Команд до начала игры.

Представитель Команды должен предоставить Состав Команды /Заявочный Список Команды Секретарю Матча не позднее, чем за шестьдесят (60) минут до начала игры.

Секретарь Матча должен получить имена Капитана и Ассистента Капитана от Менеджера Команды или Тренера во время получения состава Команды и указать тех, кто был назначен, пометив буквой «К» или «А» напротив их имен в Официальном Протоколе Игры. Секретарь Матча должен вести учет забитых шайб, номера Игроков, которые произвели взятие ворот, и Игроков, имеющих право на «голевую передачу», и отмечать тех Игроков в Официальном Протоколе Игры, которые фактически приняли участие в игре. Подробная статистика и комментарии должны быть заполнены в соответствии с «Кодами и Правилами Сбора Статистической Информации ИИХФ».

По окончании игры Секретарь Матча должен заполнить и подписать Официальный Протокол Матча и направить его в офис ИИХФ. Секретарь Матча должен подготовить Официальный Протокол Матча на подпись Главным Судьям и направить его в офис ИИХФ.

← **Подробная Информации см. «Положения и Регламент по Информационным Технологям ИИХФ».**

ОФИЦИАЛЬНАЯ КНИГА ПРАВИЛ ИИХФ 2022/2023 – РАЗДЕЛ 05

СУДЬИ

33.2. ВЗЯТИЕ ВОРОТ И ПЕРЕДАЧА

Главные Судьи должны сообщать имя или номер Игрока, который произвел взятие ворот, а также сообщать имя каждого Игрока, имеющего право на «голевую передачу» при этом взятии ворот.

В определенных чемпионатах ИИХФ Главные Судьи должны сообщать только имя Игрока, который произвел взятие ворот, а Секретарь Матча, с помощью Статистического Персонала проверит, какой Игрок произвел взятие ворот и определит Игроков, имеющих право на «голевую передачу».

Никакие просьбы об изменении какого-либо присуждения очков не будут приниматься к рассмотрению, если они не были сделаны немедленно или до завершения фактического игрового момента, в игре Капитаном Команды, или сразу после игры Представителем Команды.

По окончании игры Секретарь Матча должен заполнить и подписать Официальный Протокол Матча и подготовить его для подписи Главными Судьями. Официальный протокол игры считается заполненным и направляется в офис ИИХФ.

В случае, если Центр По Видеопросмотрам просматривает игровой момент, и присуждается взятие ворот, хотя игра продолжалась в течение определенного промежутка времени, Секретарь Матча должен зафиксировать взятие ворот и все передачи в момент произведения взятия ворот.

Если он не уверен, он должен проконсультироваться с Центром По Видеопросмотрам. Судья Времени Игры должен также быть проинформирован, чтобы соответствующим образом скорректировать время игры и штрафное время на табло. Взятие ворот присуждается последнему Игроку в Команде, который коснулся шайбы до того, как шайба вошла в ворота.

→ **Правило 78 – Взятие Ворот.**

«Голевая передача» присуждается Игроку или Игрокам (максимум двум), которые касаются шайбы до Игрока, который производит взятие ворот, при условии, что ни один защитник не играет в шайбу или не владеет шайбой между ними.

Голевые передачи могут быть присуждены только конкретным Игрокам при взятии ворот, которое было зафиксировано Главным Судьей, если Главный Судья или Секретарь Матча посчитают, что голевые передачи в любом случае должны быть потенциально присуждены при взятии ворот.

Если взятие ворот происходит на последней минуте периода, когда на часах отображаются десятые доли секунды, время взятия ворот округляется до ближайшей секунды для официальных записей.

← **Подробная Информации см. «Положения и Регламент по Информационным Технологям ИИХФ».**

ОФИЦИАЛЬНАЯ КНИГА ПРАВИЛ ИИХФ 2022/2023 – РАЗДЕЛ 05

СУДЬИ

33.3. ИГРОВЫЕ СОСТАВЫ

По регламенту ИИХФ Тренеры обеих Команд предоставляют Секретарю Матча список допущенных к играм Игроков и имена назначенных Капитанов и Ассистента Капитана в течение пяти (5) минут после завершения предыгровой разминки (за двадцать (20) минут до первого вбрасывания на начало игры).

Эти двадцать (20) минут дают Секретарю Матча время, чтобы получить заполненный состав на игру, вернуть его обоим Тренерам Команд и предоставить копии обоих составов Главным Судьям.

Секретарь Матча должен иметь в судейской бригаде помощника, чтобы сэкономить время и выполнить эти обязанности.

Секретарь Матча должен сообщить Вышестоящим Инстанциям, если какой-либо из Тренеров не будет сотрудничать в соответствии с этими рекомендуемыми руководящими принципами.

33.4. МЕСТО НАХОЖДЕНИЯ

Секретарь Матча должен находиться на Скамейке Судей в Бригаде напротив Скамеек Игроков и иметь хороший обзор поверхности льда с этой позиции.

Секретарь Матча должен иметь доступ к телевизионному монитору и иметь устройство связи с Центром По Видеопросмотрам.

33.5. ШТРАФЫ

Секретарь Матча должен помочь Судье Штрафного Времени с номерами Игроков на льду в случае, если Вратарь получает штраф, или Игрок удален из игры.

Они также должны следить за Скамейками Игроков во время конфликта и фиксировать номера всех Игроков, которые покидают свои соответствующие Скамейки Игроков или Скамейки Оштрафованных Игроков, и в том порядке, в котором они покидают их.

ПРАВИЛО 34 СУДЬЯ ВРЕМЕНИ МАТЧА

34.1. ОСНОВНЫЕ ОБЯЗАННОСТИ

Судья Времени Игры должен фиксировать время начала и окончания каждого периода в игре.

Во время игры Судья Времени Игры запускает часы с вбрасыванием шайбы и останавливает часы, услышав свисток судей на льду или при взятии ворот.

Судья Времени Игры должен инициировать объявление по Системе Оповещения Зрителей:

- (I) в 1-м и 2-м периодах, когда в каждом из этих периодов осталось сыграть (1) одну минуту.
- (II) в 3-м периоде, когда в этом периоде осталось сыграть две (2) минуты.

Ручные секундомеры должны быть в наличии для определения правильного игрового времени в случае сбоя системы хронометража.

← **Подробная Информация см. «Положения и Регламент по Информационным Технологям ИИХФ».**

СУДЬИ

34.2. ПЕРЕРЫВЫ

В целях информирования зрителей о времени, оставшемся во время перерывов, Судья Времени Игры будет использовать табло для показа продолжительности перерывов. Табло начнет отсчет времени перерыва сразу же по окончании периода. Перерывы длятся 15 минут, если не решено иначе.

Если по какой-либо причине возникают непредвиденные задержки (например, конфронтация, ремонт арены, проблемы со льдом или заливка льда), важно проявлять осмотрительность при запуске часов.

← **Подробная Информация см. «Положения и Регламент по Информационным Технологичам ИИХФ».**

34.3. ПРОВЕДЕНИЕ ДОПОЛНИТЕЛЬНОГО ПЕРИОДА (ОВЕРТАЙМА)

В случае Дополнительного Периода (Овертайма) в играх, проводимых по Круговой Системе или предварительного раунда, Судья Времени Игры должен переустановить время на табло, на пять (5) минут в рамках подготовки к Дополнительному Периоду (Овертайму). Дополнительный период (овертайм) начинается сразу же после дополнительной очистки лопатами ледовой поверхности.

→ **Правило 84 – Положение о Проведении Дополнительного Периода (Овертайма).**

← **Подробная Информация см. «Спортивный Регламент ИИХФ».**

34.4. СИГНАЛЬНЫЕ УСТРОЙСТВА

Если арена не оборудована устройством автоматической сигнализации, или если такое устройство не работает, Судья Времени Игры подает сигнал на окончание каждого периода свистком.

34.5. НАЧАЛО ПЕРИОДОВ

Судья Времени Игры должен подать сигнал Главным Судьям и соревнующимся Командам о начале игры и о начале каждого последующего периода, и Главные Судьи должны незамедлительно начать игру.

→ **Правило 77 – Время Игры и Перерывов.**

← **Подробная Информация см. «Спортивный Регламент ИИХФ».**

34.6. ТЕЛЕВИДЕНИЕ И ОСНОВНОЙ ТЕЛЕВЕЩАТЕЛЬ

← **Подробная Информация см. «Спортивный Регламент ИИХФ».**

34.7. ВЕРИФИКАЦИЯ ВРЕМЕНИ

Любая потеря времени игры или времени штрафов на табло из-за ошибочного вбрасывания должны быть устранены соответствующим образом. Можно проконсультироваться с Центром По Видеопросмотрам, чтобы убедиться, что время скорректировано точно.

В случае возникновения любых разногласий относительно времени, этот вопрос должен быть переадресован Главным Судьям на рассмотрение, и их решение будет являться окончательным. Они могут использовать Центр По Видеопросмотру для оказания помощи в принятии окончательного решения.

→ **Правило 37.6. – Видеопросмотр.**

ОФИЦИАЛЬНАЯ КНИГА ПРАВИЛ ИИХФ 2022/2023 – РАЗДЕЛ 05

СУДЬИ

Судья Времени Игры должен оказать помощь в верификации времени игры с помощью дополнительного временного устройства (секундомер, одобренный ИИХФ). В случае, если часы на табло не работают, при возобновлении игры Главные Судьи на Льду могут принять решение остановить игру при условии, что нет неминуемой возможности произвести взятие ворот или подождать до следующей законной остановки игры.

В сотрудничестве с Судьей Времени Игры и Центром По Видеопросмотрам время на табло должно быть переустановлено соответствующим образом. В случае, если видео повтор показывает, что произошло взятие ворот до остановки игры, Центр по Видеопросмотрам информирует Судью Времени Игры и Секретаря Игры о времени взятия ворот и промежутке игрового времени, необходимого для перевода времени назад на табло.

ПРАВИЛО 35 СУДЬЯ ПРИ ОШТРАФОВАННЫХ ИГРОКАХ

35.1. ОСНОВНЫЕ ОБЯЗАННОСТИ

Судья при оштрафованных игроках должен вести правильную запись всех штрафов, наложенных Судьями на льду, включая имена оштрафованных Игроков, наложенные штрафы, продолжительность каждого штрафа и время, в которое был наложен каждый штраф. Эта информация также должна быть записана Секретарем матча в Официальный Протокол игры.

Судья Штрафного Времени должен информировать оштрафованных Игроков о соответствующем времени окончания их штрафов.

В случае неисправности отсчета штрафного времени на табло отсчет игрового времени на табло должен быть использован для определения времени окончания каждого штрафа. Иными словами, отсчет штрафного времени на табло должен быть официальным хронометражным устройством для всех штрафов, которые требуют, чтобы Команда играла с менее чем пятью (5) Игроками.

Игроки должны быть выпущены со Скамейки Оштрафованных Игроков только в том случае, когда на это указывает информация о штрафном времени на табло или по другим критериям, описанным в правилах игры. Нарушение правил, за которое был наложен штраф, будет объявлено по Системе Оповещения Зрителей, о чем сообщит Главный Судья. Если Игроки обеих Команд будут наказаны одновременно, то сначала будет объявлен штраф Игроку Команды Гостей.

В ситуациях, когда многочисленные Дисциплинарные До Конца Игры Штрафы были наложены на любого одного (1) Игрока в одной и той же остановке игры, только один (1) Дисциплинарный До Конца Игры штраф должен быть объявлен.

Дисциплинарные Штрафы и Совпадающие Большие Штрафы не должны отражаться на табло (отсчет штрафного времени), но такие оштрафованные Игроки должны быть предупреждены и выпущены со Скамейки Оштрафованных Игроков при первой остановке игры, следующей после окончания времени их штрафов.

Когда на Игрока наложен Дисциплинарный Штраф в дополнение к другим штрафам, Дисциплинарный Штраф должен начаться только после того, как все другие штрафы были отбыты (или отменены вследствие взятия ворот).

ОФИЦИАЛЬНАЯ КНИГА ПРАВИЛ ИИХФ 2022/2023 – РАЗДЕЛ 05

СУДЬИ

Если Игрок покидает Скамейку Оштрафованных Игроков до истечения штрафного времени, Судья при оштрафованных игроках обязан отметить время выхода Игрока и уведомить Главных Судей при первой же возможности.

В обязанности Судьи при оштрафованных игроках входит обеспечение того, чтобы оштрафованные Игроки вернулись на Скамейку Оштрафованных Игроков до того, как шайба будет вброшена для возобновления игры в начале каждого периода.

В случае, если оштрафованный Игрок не находится на Скамейке Оштрафованных Игроков, Судья при оштрафованных игроках должен уведомить Главных Судей и предотвратить возобновление игры до тех пор, пока Игрок не займет место на ней.

35.2. ОБОРУДОВАНИЕ

Ручные секундомеры должны быть в наличии для определения правильного штрафного времени в случае сбоя в системе хронометража.

35.3. ШТРАФЫ ВРАТАРЯ

В случае, если Вратарь оштрафован, штраф должен отбываться другим Игроком его Команды, который находился на льду в момент совершения нарушения. Взаимодействие с Секретарем Игры и/или Статистическим Персоналом в этот момент играет важную роль, поскольку они могут сообщить Судье Штрафного Времени, кто был на самом деле на льду, для того чтобы гарантировать, что только надлежащие Игроки могут отбывать штраф.

35.4. ШТРАФНОЙ БРОСОК

Судья при оштрафованных игроках должен зафиксировать в форме учета штрафов каждый назначенный штрафной бросок, имя Игрока, выполняющего его и результат штрафного броска.

35.5. ШТРАФНОЕ ВРЕМЯ НА ТАБЛО

Судья при оштрафованных игроках будет нести ответственность за правильную установку штрафного времени на табло в любое время и должен незамедлительно обратить внимание Главных Судей на любое несоответствие между временем, показанным на табло, и официальным правильным временем. за внесение любых корректировок по распоряжению Главных Судей.

В случае, если два (2) Игрока из одной (1) Команды и один (1) Игрок из Команды соперника оштрафованы одновременно, Судья при оштрафованных игроках должен запросить через Главного Судью или Капитана нарушившей правила Команды, штраф какого Игрока следует установить на табло.

35.6. УВЕДОМЛЕНИЕ

Если на Игрока налагается штраф, который приводит к «автоматическому отстранению Игрока от участия в игре», об этом необходимо сообщить Главному Судье во время наложения штрафа, чтобы быть уверенным в наложении Дисциплинарного До Конца Игры Штрафа. Если штрафы налагаются в последнюю минуту периода, когда на часах отображаются десятые доли секунды, время штрафа должно быть округлено до ближайшей секунды для внесения в Официальный Протокол Матча.

ОФИЦИАЛЬНАЯ КНИГА ПРАВИЛ ИИХФ 2022/2023 – РАЗДЕЛ 05

СУДЬИ

35.7. ИЗМЕРЕНИЕ КЛЮШЕК

Судья при оштрафованных игроках должен иметь официальный шаблон ИИХФ для измерения клюшек и рулетку, доступные для использования Главными Судьями во время игры. Он будет ответственным за запись в официальном протоколе матча о результатах любого измерения клюшки, выполненного Главными Судьями во время игры.

35.8. ВЕРИФИКАЦИЯ ВРЕМЕНИ

В случае, если взятие ворот было присуждено на основании Видеопросмотра, даже если игра продолжалась, Судья при оштрафованных игроках должен скорректировать любые существующие штрафы в соответствии с ситуацией.

Время на табло должно быть возвращено назад на момент взятия ворот. Если в процессе игры был наложен штраф, время наложения штрафа должно быть также возвращено назад на момент взятия ворот.

ПРАВИЛО 36 ГРУППА СТАТИСТИКИ

← **Подробная Информация см. «Положения и Регламент по Информационным Технологям ИИХФ».**

ПРАВИЛО 37 ВИДЕОПРОСМОТР

37.1. ЦЕНТР ПО ВИДЕОПРОСМОТРАМ

ИИХФ комплектует группу специалистов для работы в Центре По Видеопросмотрам из числа бывших опытных судей с целью просмотра всех игр и совместной работы с Судьями на Льду и в Бригаде на каждой арене, при просмотре всех голов, спорных и сомнительных игровых моментов и принятии решений в соответствии с конкретными параметрами, изложенными в настоящем документе.

ИИХФ назначит должностное лицо для работы в качестве Консультанта По Видеопросмотрам на каждой арене и на каждой игре. Консультант По Видеопросмотру будет расположен в отдельном помещении на верхнем ярусе арены с беспрепятственным видом на двое ворот.

Помещение должно быть достаточно большим, чтобы в нем могли разместиться четыре (4) человека (Консультант По Видеопросмотру, Техник по Видеопросмотру, Тренер по Судейству и Представитель По Судейству ИИХФ), а также должно быть достаточно места для необходимых мониторов, оборудования для воспроизведения и записи.

Консультант По Видеопросмотру и Тренер По Судейству должны иметь доступ ко всем повторам, которые могут быть доступны со всех доступных телевизионных камер, транслирующих игру.

Консультант По Видеопросмотру и Тренер По Судейству также должны быть оснащены современными системами связи, которые обеспечат прямой и немедленный доступ к Судьям в Бригаде на Скамейке Оштрафованных Игроков и Судьям на Льду.

← **Подробная Информация см. «Положения и Регламент по Информационным Технологям ИИХФ».**

ОФИЦИАЛЬНАЯ КНИГА ПРАВИЛ ИИХФ 2022/2023 – РАЗДЕЛ 05

СУДЬИ

37.2. ПРОЦЕДУРА ВИДЕОПРОСМОТРА

Каждый гол должен быть просмотрен Центром По Видеопросмотрам ИИХФ. Если возникает необходимость задержать возобновление игры после очевидного взятия ворот, Судья времени игры должен быть готов подать сигнал одному из Главных Судей, чтобы он дал паузу со вбрасыванием в центре льда.

После того, как Центр По Видеопросмотрам ИИХФ просмотрит видео и подтвердит, правильность взятия ворот, Судья в Бригаде за бортом должен подать сигнал Главному Судье на возобновление игры. Если потребуется дополнительное время на Видеопросмотр, связанный с возможным взятием ворот, Центр По Видеопросмотрам ИИХФ должен дать Команду, чтобы прозвучал сигнал на арене, а Диктор на арене через Систему Оповещения Зрителей объявил о том, что «идет Видеопросмотр игрового момента». Как только игровой момент будет просмотрен, и будет засчитано взятие ворот, взятие ворот будет объявлено в обычном порядке.

Если просмотр определяет, что взятие ворот должно быть отменено, Главный Судья должен объявить причину отмены взятия ворот.

Если Центр По Видеопросмотрам ИИХФ просматривает инцидент, связанный с возможным взятием ворот, который не был зафиксирован Судьями на Льду, Судья в Бригаде должен связаться с Главным Судьей при первой остановке игры и проинформировать их, что идет Видеопросмотр игрового момента.

Если запущен Видеопросмотр игрового момента, Диктор на арене должен объявить через систему Оповещения Зрителей, что «идет Видеопросмотр игрового момента».

Если Центр По Видеопросмотрам смог установить, что произошло взятие ворот используя видео повтор игрового момента, а игра тем не менее продолжилась, Центр По Видеопросмотрам должен дать команду, чтобы на арене прозвучала сирена на немедленную остановку игры и присуждение взятия ворот .

Если первая остановка игры, связанная с явным взятием ворот, совпадает с окончанием периода, судья(и) на льду должен(ны) проинструктировать обе Команды оставаться на их соответствующих Скамейках Игроков до полного окончания Видеопросмотра игрового момента.

Если Видеопросмотр подтверждает, что взятие ворот должно быть засчитано, время игры на табло (включая штрафное время, если оно установлено) должно быть переустановлено на момент времени, когда произошло взятие ворот.

Если Видеопросмотр покажет, что взятия ворот не было, никаких корректировок времени не будет предусмотрено. Только одно взятие ворот может быть присуждено в любую остановку игры.

ОФИЦИАЛЬНАЯ КНИГА ПРАВИЛ ИИХФ 2022/2023 – РАЗДЕЛ 05

СУДЬИ

Если произошло взятие ворот Командой «А», что в последствие было подтверждено Центром По Видеопросмотрам ИИХФ, любое взятие ворот Командой «В» в течение периода времени между взятием ворот Командой «А» и остановкой игры (взятие ворот Командой «В») засчитано не будет.

Если взятие ворот Командой «А», но в результате Видеопросмотра было признано незаконным (например, «отчетливый удар по шайбе ногой»), то взятие ворот не будет засчитано Центром По Видеопросмотрам ИИХФ. Любое взятие ворот командой «В» в течение периода времени между взятием ворот Командой «А» и остановкой матча (взятие ворот Командой «В») засчитано не будет, поскольку игра должна была быть остановлена в момент пересечения шайбой Линии Ворот. Время матча на табло, включая штрафное времени, если оно установлено, должно быть переустановлено на момент времени, когда шайба пересекла линию ворот в результате действий атакующей Команды «А» - независимо от того, присуждено взятие ворот или нет.

Любые штрафы, зафиксированные в течение периода времени между взятием ворот и следующей остановкой игры, должны быть наложены в обычном порядке, за исключением случая, когда Малый Штраф должен быть наложен на Команду, в ворота которой была заброшена шайба, так как он аннулируется в связи со взятием ворот - см. **→Правило 16.2 – Малый Штраф** и **→Правило 18.2 – Двойной Малый Штраф**.

Если нарушение происходит после первой остановки игры, следующей после очевидного взятия ворот (нарушение после свистка) любой из Команд, штраф налагается и отбывается в обычном порядке, независимо от решения, вынесенного при Видеопросмотре.

Когда Главный Судья дает понять, что идет Видеопросмотр, все Игроки (за исключением Вратарей) должны немедленно проследовать к своим Скамейкам Игроков, и невыполнение этого требования может привести к наложению Дисциплинарного До Конца Игры Штрафа на нарушившего Игрока (Игроков) и сообщено Вышестоящим Инстанциям.

Любое потенциальное взятие ворот, требующее Видеопросмотра, должно быть осуществлено до и/или во время следующей остановки игры. Ни одно взятие ворот не может быть засчитано (или отменено) в результате Видеопросмотра после того, как шайба была вброшена, и игра возобновилась.

Центры По Видеопросмотрам ИИХФ будут напрямую связаны с Главными Судьями на судейском столе судей в бригаде, чтобы помочь с рассмотрением любой ситуации, связанной с потенциальным взятием ворот или со спорным взятием ворот. Решение Судей на Льду (Главных или Линейных) является окончательным.

← Подробная Информации см. «Положения и Регламент по Информационным Технологиям ИИХФ».

37.3. СИТУАЦИИ СО ВЗЯТИЕМ ВОРОТ ПОДЛЕЖАЩИЕ ВИДЕОПРОСМОТРУ

Нижеприведенные ситуации могут быть просмотрены Центром По Видеопросмотрам ИИХФ:

- (I) Пересечение шайбой Линии Ворот
- (II) Попадание шайбы в ворота до (или после) сдвига ворот
- (III) Шайба попадает в ворота до (или после) истечения времени в конце периода

ОФИЦИАЛЬНАЯ КНИГА ПРАВИЛ ИИХФ 2022/2023 – РАЗДЕЛ 05

СУДЬИ

- (IV) Шайба направлена в ворота ногой/коньком, «отчетливый удар ногой» был очевиден
- (V) Шайба преднамеренно направлена, отбита или заброшена в ворота атакующим Игроком любым способом (и с помощью любой части его тела), кроме как его клюшкой - кроме ноги/коньком – см. Пункт (IV) выше.
- (VI) Шайба попадает непосредственно в ворота в результате отскока от Судьи
- (VII) По шайбе ударили или перенаправили в сетку ворот клюшкой, расположенной выше высоты перекладины ворот
- (VIII) Шайба, попадающая в ворота надлежащим образом через открытое пространство спереди ворот (чтобы убедиться, что шайба не попала в ворота неправильно, например сквозь сетку или под основанием ворот и т.д.)
- (IX) Попадание шайбы в сетку ворот, как кульминация непрерывной игры, где результат игры не затронул произвольный свисток главного Судьи, когда он потерял шайбу из виду; и
- (X) Законность всех потенциальных голов при выполнении штрафного броска или попытки броска для выявления победителя, чтобы обеспечить соблюдение применяемых правил (например, Вратарь покидает Площадь Ворот до касания шайбы в центре льда, Вратарь бросает клюшку, Вратарь сдвигает ворота, Игрок, выполняющий бросок пронесит шайбу на крюке клюшке выше нормальной высоты плеч, Игрок, выполняющий бросок, применяет незаконный маневр «спин-о-рама», непрерывное продвижение шайбы вперед Игроком, повторный бросок / отскок от Игрока и т. д.)

Дополнительный Видеопросмотр, когда Правило 38 «Запрос Тренера» не применяется.

«Запрос Тренера» будет применяться только на отдельных чемпионатах ИИХФ.

- (XI) Если правило «Запроса Тренера» не применяется, Главные Судьи могут воспользоваться Видеопросмотром момента (или должны воспользоваться), касающегося блокировки Вратаря, по своему усмотрению.

→ **Правило 69.1. – Блокировка Вратаря.**

→ **Дополнительная информация см. Приложение V – Технические Требования**

← **Подробная Информации см. «Спортивный Регламент ИИХФ».**

37.4. ОТЧЕТЛИВЫЙ УДАР НОГОЙ

В игровых моментах, в которых шайба попадает в сетку ворот в результате «отчетливого удара ногой», взятие ворот не должно засчитываться (принятое решение «Нет гола»). «Отчетливый удар ногой», как причина Видеопросмотра – это такое движение, при котором видео ясно показывает, что атакующий Игрок намеренно направил шайбу ударом ноги или конька, и шайба впоследствии попадает в сетку ворот. Взятие ворот не может быть засчитано в игре, когда атакующий Игрок направляет шайбу своим коньком в сетку ворот (даже посредством последующего отскока от другого Игрока, за исключением от клюшки товарища по команде), используя «отчетливый удар ногой».

Взятие ворот также не может быть засчитано в игре, когда атакующий Игрок попадает по шайбе, ударяя ногой по любому снаряжению (по клюшке, перчатке, шлему и т.д.), включая удар по крюку своей собственной клюшки, в результате чего шайба пересекает линию ворот.

ОФИЦИАЛЬНАЯ КНИГА ПРАВИЛ ИИХФ 2022/2023 – РАЗДЕЛ 05

СУДЬИ

Взятие ворот, когда шайба отскакивает в ворота от конька атакующего Игрока, который не использует «отчетливое движение ногой», должно считаться «хорошим голом».

Шайба, направленная в ворота коньком атакующего Игрока, также считается «хорошим голом», если не видно «отчетливого удара ногой».

→ [Правило 49.2. – Удар Ногой / Взятие Ворот.](#)

37.5. ИГРА ПО ШАЙБЕ ВЫСОКОПОДНЯТОЙ КЛЮШКОЙ

Определяющим фактором для Видеопросмотра при игре по шайбе высокоподнятой клюшкой является место, где шайба соприкасается с клюшкой, по отношению к уровню перекладины ворот.

Если шайба соприкасается с частью клюшки, которая находится на уровне или ниже уровня перекладины ворот (несмотря на то, что какая-то другая часть клюшки находится выше уровня перекладины ворот), и попадает в ворота, взятие ворот должно быть засчитано.

→ [Правило 80.3. – Игра По Шайбе Высокоподнятой Клюшкой.](#)

37.6. ИСПОЛЬЗОВАНИЕ ВИДЕОПРОСМОТРА ДЛЯ ВЕРИФИКАЦИИ ВРЕМЕНИ НА ТАБЛО

Центр по Видеопросмотрам ИИХФ может использовать Видеопросмотр для установления правильного времени на табло.

«Запись» отсчета времени на табло обязательна на двух видеопотоках с расположенных над воротами камер и должна быть доступна ведущим телеведущим на как можно большем количестве дополнительных видеопотоков.

Любая потеря времени игры или штрафного времени из-за ложного вбрасывания, нарушения правил «вбрасывания» или шайбы, вышедшей из игры, должна быть восстановлена.

При необходимости можно проконсультироваться с Центром По Видеопросмотрам ИИХФ или напрямую связаться с Судьями на Льду и в Бригаде, чтобы убедиться, что любая потеря времени игры или штрафного времени из-за этих ситуаций должным образом восстановлена.

→ [Правило 76.8 – Процедура Вбрасывания / Верификация Времени,](#) → [Правило 85.7 – Шайба За Пределами Площадки / Верификация Времени.](#)

В случае возникновения каких-либо разногласий относительно времени этот вопрос должен быть переадресован на рассмотрение Центру По Видеопросмотрам ИИХФ для внесения ясности, и его решение будет являться окончательным. Судья Времени Игры должен оказать помощь в верификации времени игры с помощью дополнительного временного устройства (секундомер, одобренный ИИХФ). В случае, если Видеопросмотр показывает, что взятие ворот было произведено до остановки игры, Центр По Видеопросмотрам ИИХФ проинформирует Судью Времени Игры и Секретаря Игры о времени взятия ворот и промежутке игрового и штрафного (если оно отражается на табло) времени, необходимых для переустановки на табло.

→ [Правило 34.7. – Судья Времени Игры /Верификация Времени.](#)

ОФИЦИАЛЬНАЯ КНИГА ПРАВИЛ ИИХФ 2022/2023 – РАЗДЕЛ 05

СУДЬИ

37.7. СУДЬИ ЗА ВОРОТАМИ – ОТСУТСТВИЕ ВИДЕОПРОСМОТРА

В Чемпионатах ИИХФ, где не используется Видеопросмотр, должны быть назначены Судьи за Воротами.

За каждыми воротами (или в зоне, обозначенной и одобренной ИИХФ) должен находиться один Судья за Воротами, по возможности в надлежащих, безопасных местах, чтобы не было никакого вмешательства в их деятельность. Они не должны меняться воротами во время игры.

Судья за Воротам должен сигнализировать, как правило, с помощью включения красной лампы, решение о том, прошла ли шайба между стойками ворот и полностью ли пересекла линию ворот.

Единственное решение, которое должен принять Судья за Воротами, – это - действительно ли шайба попала в ворота, а не, как и когда она попала в ворота.

Лампа должна быть включена в течение пяти (5) секунд каждый раз, когда шайба попадает в ворота, независимо от обстоятельств. В обязанности Главного Судьи входит принятие окончательного решения.

← **Подробная Информации см. «Положения и Регламент по Информационным Технологям ИИХФ».**

ПРАВИЛО 38 ЗАПРОС ТРЕНЕРА**38.1. ОБЩИЕ ПОЛОЖЕНИЯ**

Механизм Видеопросмотра, приводимый в действие Запросом Тренера, может использоваться только в ситуациях «взятие ворот засчитывается (хороший гол) / взятие ворот не засчитывается (нет гола)» и охватывает узкий круг игровых моментов.

Во всех ситуациях, связанных с Запросом Тренера, первоначальное решение на льду будет изменено, если, и только в том случае, когда на основании видео доказательств можно будет сделать окончательное и неопровержимое заключение о том, что первоначальное решение на льду было явно неправильным.

Если по Видеопросмотру невозможно точно определить и/или есть какие-либо сомнения относительно того, было ли решение на льду правильным, первоначальное решение на льду будет подтверждено.

← **Подробная Информации см. «Положения и Регламент по Информационным Технологям ИИХФ».**

38.2. СИТУАЦИИ, ПОДЛЕЖАЩИЕ РАССМОТРЕНИЮ ПО ЗАПРОСУ ТРЕНЕРА

Команда может запросить Запрос Тренера только для рассмотрения следующих сценариев:

(I) Положение «Вне игры» - Игра, Приведшая ко Взятию Ворот

Игровая ситуация, которая приводит к решению на льду засчитать взятие ворот, когда защищающаяся Команда утверждает, что игра должна была быть остановлена из-за нарушения положения «Вне игры» атакующей Командой.

→ **Правило 83 – Положение Вне Игры.**

СУДЬИ

(II) Пропущенная Остановка Игры в Зоне Атаки, Приведшая ко Взятию Ворот

Игровая ситуация, которая приводит к решению на льду засчитать взятие ворот, когда защищающаяся Команда утверждает, что игра должна была быть остановлена по причине какого-либо игрового момента, происходящего в Зоне Атаки, которое должно было бы привести к остановке игры, вызванной действиями Игроков атакующей Команды, но этого не было сделано;

(III) Игровые Моменты, Связанные со Взятием Ворот и Возможной Помехой Вратарю («Блокировка Вратаря»)

Либо:

(1) Игра, которая приводит к решению на льду засчитать взятие ворот, когда защищающаяся Команда утверждает, что взятие ворот должно быть отменено из-за «Блокировки Вратаря»

→ [Правило 69.4 – Блокировка Вратаря/Помехи Вратарю.](#)

Или:

(2) Игра, которая приводит к решению на льду отменить взятие ворот несмотря на то, что шайба попала в ворота, когда Судьями на льду было определено, что атакующая Команда виновна в создании помехи Вратарю (блокировки Вратарю), а атакующая Команда выдвигает следующие претензии:

- Не было никакого фактического контакта любого рода, инициированного атакующим Игроком, с Вратарем;
- Атакующего Игрока толкнул или совершил против него нарушение правил защищающийся Игрок, что и привело к тому, что атакующий Игрок вступил в контакт с Вратарем; или
- Расположение атакующего Игрока в Площади Ворот не повлияло на способность Вратаря защищать свои ворота и, по сути, не оказало существенного влияния на игру.

38.3. ЗАПРОС ТРЕНЕРА, ИНИЦИИРОВАННЫЙ ЦЕНТРОМ ПО ВИДЕОПРОСМОТРАМ

В последнюю минуту игры в 3-м периоде и в любой момент в Дополнительном Периоде (Овертайме) Центр по Видеопросмотрам ИИХФ будет инициировать просмотр любого сценария, который в противном случае был бы предметом Запроса Тренера.

Центр По Видеопросмотрам ИИХФ будет по-прежнему отвечать за просмотр всех голов, подлежащих Видеопросмотру.

→ [Правило 37 – Видеопросмотр.](#)

В тех случаях, когда Запрос Тренера доступен при игровом моменте, связанном со взятием ворот, потенциально включающий положение «Вне Игры», «Пропущенную Остановку Игры в Зоне Атаки» или «Помеху Вратарю», Центр По Видеопросмотрам ИИХФ в качестве начального шага и в пределах допустимого должен определить, что шайба по правилам зашла в ворота, прежде чем игровой момент, будет подвергнут дальнейшему рассмотрению с помощью Запроса Тренера (или просмотр в последнюю минуту игры или в любой момент в Дополнительном Периоде (Овертайме), инициированный Центром По Видеопросмотрам ИИХФ).

СУДЬИ

38.4. ПРОЦЕСС ИНИЦИИРОВАНИЯ ЗАПРОСА ТРЕНЕРА

Все Запросы Тренера должны быть инициированы уведомлением, устно сообщенным Главному Судье до вбрасывания в центральной Точке Вбрасывания после взятия ворот или, в случае ситуации, связанной с отменой взятия ворот по причине создание помехи Вратарю (Блокировка Вратаря), до возобновления игры.

Команды не могут неоправданно затягивать возобновление игры, оценивая, стоит ли нет инициировать Запрос Тренера. Любая такая задержка или тактика задержки может привести к отказу в праве на Запрос и, по усмотрению Главного Судьи, также может привести к наложению Малого Скамеечного Штрафа за “Задержку Игры”.

→ [Правило 63 – Задержка Игры](#).

Чтобы ускорить процесс просмотра, Тренеры, инициирующие Запрос Тренера, должны предоставить Главному Судье с разумной конкретикой, как причину их Запроса Тренера (т. е. фактическое нарушение, о котором заявляется), так и приблизительное время на табло, когда произошло предполагаемое нарушение. Непредоставление этой информации с разумной конкретизацией может привести к отказу в праве на Запрос Тренера.

Только один Запрос Тренера на Команду за остановку будет разрешен.

38.5. ПРОЦЕСС РАССМОТРЕНИЯ ЗАПРОСА ТРЕНЕРА

Технический отдел ИИХФ в сотрудничестве с Организаторами установит на всех аренах необходимое технологическое оборудование (например, портативный планшет, телевизор или компьютерный монитор), которое позволит Судьям на Льду совместно с Центром По Видеопросмотрам ИИХФ просматривать видеоповторы игровых моментов, связанных с Запросом Тренера (или в последнюю минуту игры или в любой момент в Дополнительном Периоде (Овертайме) Центр По Видеопросмотрам требует инициировать просмотр).

Насколько это практично и возможно, видеоповторы для Судей на Льду будут аналогичными тем, которые будут использованы в Центре По Видеопросмотрам ИИХФ.

После того, как Запрос Тренера был инициирован (или, просмотр инициированный Центром По Видеопросмотрам ИИХФ на последней минуте игры и в любой момент в Дополнительном Периоде (Овертайме)), Центр По Видеопросмотрам ИИХФ должен немедленно установить контакт с Судьей (Судьями) на Льду, ответственным за принятое решение (или не принятое), используя гарнитуру, и спросить или обсудить с Судьей на Льду перед просмотром Судьей на Льду любого видео следующее:

- (I) Принятое решение Судьи на Льду; и
- (II) то, как Судья (Судьи) на Льду видел игровой момент.

Консультант По Видеопросмотру будет участвовать как в общении с Судьями на Льду через гарнитуру, так и в предоставлении информации Судьям на Льду (Главным и Линейным). Судьи на Льду несут ответственность за принятие окончательного решения.

ОФИЦИАЛЬНАЯ КНИГА ПРАВИЛ ИИХФ 2022/2023 – РАЗДЕЛ 05

СУДЬИ

Затем решение, принятое на льду, будет рассмотрено одновременно ответственным за его принятие Судьей (Судьями) на Льду на судейском столе и Консультантом По Видеопросмотру, как участника Центра По Видеопросмотрам ИИХФ, используя любые и все имеющиеся в их распоряжении повторы. После их совместного просмотра и консультаций Судьи на Льду (Главные и Линейные) должны будут принять решение и оставить в силе или изменить первоначальное принятое решение на льду. Как только решение принято, Главный Судья проинформирует Судью Штрафного Времени / Диктора Системы Оповещения Зрителей и сделает объявление на льду.

38.6. ПРАВО ИНИЦИИРОВАТЬ ЗАПРОС ТРЕНЕРА

Команды могут инициировать Запрос Тренера на соответствующие игровые моменты в любое время во время игры, за исключением последней минуты игры в основное время или в любое время в Дополнительном Периоде (Овертайме), в которых исключительное право инициировать просмотр любого сценария, который в противном случае был бы предметом Запроса Тренера, переходит к Центру По Видеопросмотрам ИИХФ.

38.7. РЕЗУЛЬТАТЫ ПОЛОЖИТЕЛЬНОГО РЕШЕНИЯ ПО ЗАПРОСУ ТРЕНЕРА

В тех случаях, когда Запрос Тренера был инициирован на «Положение «Вне Игры», Приведшее к Взятию Ворот» или «На Пропуск Остановки Игры в Зоне Атаки, Приведшее к Взятию Ворот» (либо Командой, либо Центром по Видеопросмотрам ИИХФ), и было принято решение о том, что принятое решение на льду о ВЗЯТИИ ВОРОТ должно быть изменено, взятие ворот будет отменено, и время на табло должно быть переустановлено на момент пропущенного нарушения, из-за которого игра должна была бы быть остановлена.

В таких случаях вбрасывание будет произведено в том месте, где оно должно было бы быть, при других обстоятельствах, связанных с правильной фиксацией нарушения. Если один или несколько штрафов (Малых или Больших) наложены в интервале между пропущенным нарушением и Видеопросмотром, который отменяет взятие ворот, то нарушившей правила Команде(ам) (и ответственного за это Игрока(ов)) все равно будет необходимо отбыть выявленный(е) и наложенный(е) штраф(ы), а время наложения штрафа(ов) должно быть зафиксировано на момент времени, когда игра должна была бы быть остановлена за пропущенное нарушение.

В случаях, когда Запрос был инициирован на принятое на льду решение, связанное со взятием ворот, где защищающаяся Команда утверждает, что взятие ворот должно быть не засчитано из-за Помехи Вратарю (Блокировка Вратаря), как описано в → **Правиле 69 – Блокировка Вратаря /Помехи Вратарю**, и было установлено, что принятое на льду решение должно быть изменено, взятие ворот будет не засчитано, и вбрасывание будет произведено в ближайшей Точке Вбрасывания в Нейтральной Зоне у Зоны Атаки.

ОФИЦИАЛЬНАЯ КНИГА ПРАВИЛ ИИХФ 2022/2023 – РАЗДЕЛ 05

СУДЬИ

Процесс Видеопросмотра этих игровых эпизодов, независимо от того, инициированы ли они Запросом Тренера или Центром По Видеопросмотрам на последней минуте игры или в любое время в Дополнительном Периоде (Овертайме), будет использоваться исключительно с целью изменения решения на льду, связанного со взятием ворот – он не будет использоваться для каких-либо других целей, в том числе, в частности, для наложения Малых или Больших Штрафов за помехи Вратарю (Блокировка Вратаря).

В тех случаях, когда Запрос был инициирован на решение на льду, связанное с отменой взятия ворот, несмотря на то, что шайба побывала в воротах, когда Судьями на льду было определено, что атакующий Игрок был виновен в создании помехи Вратарю (Блокировка Вратаря), и было установлено, что принятое на льду решение должно быть изменено, взятие ворот будет засчитано, и вбрасывание будет произведено в центральной Точке Вбрасывания в центре игровой площадки. Отмена и Наложение Штрафов После Видеопросмотра

→ **Правило 69 – Блокировка Вратаря/Помеха Вратарю.**

Если штраф за блокировку Вратаря был зафиксирован, а на основании Видеопросмотра было установлено, что атакующий Игрок не совершал такого действия, штраф за такое нарушение не должен быть наложен.

Все остальные штрафы, не связанные с блокировкой Вратаря, должны быть наложены и отбываться в обычном порядке. С другой стороны, никакие штрафы не могут быть наложены на основании Видеопросмотра.

38.8. РЕЗУЛЬТАТЫ ОТРИЦАТЕЛЬНОГО РЕШЕНИЯ ПО ЗАПРОСУ ТРЕНЕРА

Если Команда инициирует Запрос Тренера по любому из перечисленных выше сценариев в Правиле 38.2, и он не приводит к отмене первоначального решения на льду, на Команду, инициирующую Запрос, должен быть наложен Малый Скамеечный Штраф (2 минуты) за Задержку Игры.

Если Команда инициирует торой и каждый последующий Запрос Тренера по любому из перечисленных выше сценариев в Правиле 38.2, и он не приводит к отмене первоначального решения на льду, на Команду, инициирующую Запрос Тренера, должен быть наложен Двойной Малый Скамеечный Штраф (4 минуты) за Задержку Игры.

38.9. ДЕЙСТВУЮЩИЕ КРИТЕРИИ ДЛЯ ЗАПРОСА ТРЕНЕРА ПО ПОЛОЖЕНИЮ «ВНЕ ИГРЫ»

Критерием для изменения решения на льду в случае засчитанного взятия ворот является тот факт, что Судьи на Льду (Линейные Судьи), после просмотра любых и всех доступных повторов и проконсультировавшись с Центром По Видеопросмотрам ИИХФ, определяют, что один или несколько Игроков атакующей Команды находились в Зоне Атаки раньше чем шайба перед тем, как произошло взятие ворот, и что в результате игра должна была бы быть остановлена за нарушение положения «Вне игры». Если этот критерий соблюден, взятие ворот должно быть отменено.

ОФИЦИАЛЬНАЯ КНИГА ПРАВИЛ ИИХФ 2022/2023 – РАЗДЕЛ 05

СУДЬИ

Взятия ворот будут рассматриваться только на предмет потенциального нарушения положения «Вне игры», при условии, что шайба снова не выйдет из Зоны Атаки между моментом нарушения положения «Вне игры» и моментом взятия ворот.

38.10. ДЕЙСТВУЮЩИЕ КРИТЕРИИ ДЛЯ ЗАПРОСА ТРЕНЕРА НА ПРОПУСК ОСТАНОВКИ ИГРЫ В ЗОНЕ АТАКИ

Критерием для изменения решения на льду в случае присуждения взятия ворот является тот факт, что Судьи на Льду (Главные Судьи) после ознакомления с любыми и всеми имеющимися повторами и проконсультировавшись с Центром По Видеопросмотрам ИИХФ определили, что игра должна была быть остановлена, но не была остановлена в какой-то момент после того, как шайба вошла в Зону Атаки, но до того, как было произведено взятие ворот. Если этот критерий соблюден, взятие ворот должно быть отменено.

Потенциальные нарушения, которые потребовали бы остановки игры в Зоне Атаки, включают, но не могут быть ограничены: →**Правилем 79 – Пас Рукой**; →**Правилем 80 – Игра По Шайбе Высокоподнятой Ключкой**; и →**Правилем 85 – Шайба за Пределами Площадки**. Такие нарушения будут служить основанием для изменения решения на льду при взятии ворот только в том случае, если Видеопросмотр сможет окончательно установить, что остановка игры должна была произойти в Зоне Атаки, и была пропущена Судьей (Судьями) на льду.

Если спорное нарушение, о котором идет речь, было пропущенным штрафом, относящимся к решению Судьи(судей) на Льду или принятое по его (их) усмотрению на льду, такое нарушение не может привести к изменению решения на льду, связанного со взятием ворот, даже если после просмотра Судья (Судьи) на Льду принял (ли) бы другое решение.

Взятия ворот будут рассматриваться только на предмет потенциального пропущенного момента, связанного с остановкой игры в Зоне Атаки, если шайба снова не выйдет из Зоны Атаки в промежутке времени между моментом, связанным с потенциально пропущенным игровым событием, касающимся остановки игры в Зоне Атаки, и взятием ворот.

38.11. ДЕЙСТВУЮЩИЕ КРИТЕРИИ ДЛЯ ЗАПРОСА ТРЕНЕРА НА ВОЗМОЖНОЕ «СОЗДАНИЕ ПОМЕХ ВРАТАРЮ (БЛОКИРОВКА ВРАТАРЯ)»

Критерием для изменения решения на льду, связанного со взятием ворот, является тот факт, что Судьи на Льду (Главные Судьи), после просмотра любых и всех повторов и проконсультировавшись с Центром По Видеопросмотрам ИИХФ, определяют, что взятие ворот должно быть отменено из-за помехи, созданной Вратарю (Блокировки Вратаря), как описано в →**Правиле 69 – Блокировка Вратаря/Помехи Вратарю**. Если этот критерий соблюден, взятие ворот должно быть отменено.

Критерием для изменения решения на льду в случае отмены взятия ворот является тот факт, что Судьи на Льду (Главные Судьи), после просмотра любых и всех повторов и проконсультировавшись с Центром По Видеопросмотрам ИИХФ, определяют, что взятие ворот должно быть засчитано, потому что либо:

ОФИЦИАЛЬНАЯ КНИГА ПРАВИЛ ИИХФ 2022/2023 – РАЗДЕЛ 05

СУДЬИ

- (I) Не было никакого фактического контакта любого рода, инициированного атакующим Игроком, с Вратарем; или
- (II) Атакующего Игрока толкнул или совершил против него нарушение правил защищающийся Игрок, что и привело к тому, что атакующий Игрок вступил в контакт с Вратарем; или
- (III) Расположение атакующего Игрока в Площади Ворот не повлияло на способность Вратаря защищать свои ворота и, по сути, не оказало существенного влияния на игру; если этот критерий соблюден, взятие ворот будет засчитано.

ПРАВИЛО 39 ОСКОРБЛЕНИЕ СУДЕЙ

39.1. ОБЩИЕ ПОЛОЖЕНИЯ

Хоккеист, Тренер или неигровой Персонал Команды не должны оспаривать или протестовать против решения Судьи до, во время или после игры, на льду или вне его, а также в любом месте, находясь на арене и в прилегающих к ней помещениях.

Хоккеист, Тренер или неигровой Персонал Команды не должны демонстрировать «Неспортивное Поведение», включая, но не ограничиваясь, непристойными, нецензурными или оскорбительными выражениями или жестами, комментариями личного характера, направленными на унижение Судьи, или продолжать упорное оспаривание решения после того, как им было указано прекратить или после наложения штрафа за такое поведение. Примечание: Когда такое поведение направлено против кого-либо, кроме Судьи, → [Правило 75 – Неспортивное Поведение](#).

39.2. МАЛЫЙ ШТРАФ

Малый Штраф за «Неспортивное Поведение – Оскорбление Судей» должен быть наложен в соответствии с настоящим правилом за следующие нарушения:

- (I) Любой Игрок, который оспаривает или подвергает сомнению решение Судьи.
Любой идентифицируемый Игрок, который использует непристойные, нецензурные или оскорбительные выражения или жесты, направленные в отношении любого Судьи на Льду или вне его. Примечание: Дополнительный Дисциплинарный До Конца Игры Штраф за использование непристойных жестов, расовых оскорблений, насмешек или ремарок сексуального характера – см. → [Правило 39.5 – Дисциплинарный До Конца Игры Штраф](#).
- (II) Любой Игрок или Игроки, которые бьют по борту или стеклу своими клюшками или другими предметами в любое время или которые каким-либо образом выражают протест на решение Судьи. Если это делается для того, чтобы привлечь внимание Судей на Льду по уважительной причине (например, серьезная травма, болезнь и т.д.), то Главные Судьи должны проявить сдержанность.
- (III) Когда Капитан, Ассистент Капитана или любой другой Игрок, покидающий Скамейку Игроков, чтобы поставить под сомнение или опротестовать решение Судьи на Льду.

ОФИЦИАЛЬНАЯ КНИГА ПРАВИЛ ИИХФ 2022/2023 – РАЗДЕЛ 05

СУДЬИ

- (IV) Если Игрок стучит по борту или стеклу в знак протеста против решения Судей в Бригаде.
- (V) Если на оштрафованного Игрока налагается дополнительный штраф за «Неспортивное Поведение» до или после того, как он начинает отбывать свой первоначальный штраф (штрафы), дополнительный Малый Штраф добавляется к его оставшемуся времени и отбывается последовательно.
- (VI) Если оштрафованный Игрок не идет непосредственно на Скамейку Оштрафованных Игроков или в Раздевалку после указаний Судьи на Льду.

39.3. МАЛЫЙ СКАМЕЕЧНЫЙ ШТРАФ

Малый Скамеечный Штраф за «Неспортивное Поведение – Оскорбление судей» должен быть наложен в соответствии с этим правилом за следующие нарушения:

- (I) Любой Тренер или неигровой Персонал Команды, который в любое время бьет по борту или стеклу клюшкой или другим предметом, выражая протест на решение Судьи. Если это делается для того, чтобы привлечь внимание Судей на Льду по уважительной причине (например, серьезная травма, болезнь и т.д.), то Главные Судьи должны проявлять сдержанность.
- (II) Любой Игрок, Тренер или неигровой Персонал Команды, вмешивающийся каким-либо образом в действия любого Судьи, выполняющего свои обязанности, включая Главных Судей, Линейных Судей, Судьи Времени Игры или Судьи при оштрафованных игроках или Судей за Воротами.
- (III) Любой Игрок, Тренер или неигровой Персонал, злоупотребляющий техническими средствами (планшетом и т.д.) для оспаривания решений Судьи на Льду.

39.4. ДИСЦИПЛИНАРНЫЙ ШТРАФ

Дисциплинарные Штрафы за «Неспортивное Поведение – Оскорбление судей» должны быть наложены в соответствии с настоящим правилом за следующие нарушения:

- (I) Любой Игрок, который упорно продолжает использовать непристойные, нецензурные или оскорбительные выражения в отношении любого Судьи на Льду и вне ледовой поверхности, за которые на него уже был наложен Малый или Малый Скамеечный Штраф.
Примечание: Дисциплинарный До Конца Игры Штраф за использование непристойных жестов, расовых оскорблений, насмешек или ремарок сексуального характера. см. → [Правило 39.5 – Дисциплинарный До Конца Игры Штраф](#).
- (III) Любой Игрок, который намеренно выбивает или выбрасывает шайбу из зоны досягаемости Судьи, который ее подбирает.
- (III) Любой Игрок, который, получив Малый Штраф за «Неспортивное Поведение», продолжает оспаривать или подвергать сомнению решение Судьи.

ОФИЦИАЛЬНАЯ КНИГА ПРАВИЛ ИИХФ 2022/2023 – РАЗДЕЛ 05

СУДЬИ

- (IV) Любой Игрок или Игроки, которые бьют по борту или стеклу своими клюшками или другими предметами в любое время, выражая протест на решение Судьи, за которое на них уже был наложен Малый или Малый Скамеечный Штраф за «Неспортивное Поведение».
- (V) Любой Игрок или Игроки, которые, за исключением случаев, когда они занимают свои места на Скамейке Оштрафованных Игроков, входят или остаются в Площади Судьи, пока Судьи сообщают или консультируются с любым Судьей на льду, включая другого Главного Судью, Линейных Судей, Судью Времени Игры, Судью Штрафного Времени, Секретаря Игры или Диктора Системы Оповещения Зрителей.
- (VI) Дисциплинарный Штраф (или Дисциплинарный До Конца Игры Штраф по усмотрению Главного Судьи) должен быть наложен на любого Игрока, который намеренно выбрасывает какое-либо снаряжение за пределы игровой площадки. Когда это совершено в знак протеста на решение Судьи, Малый Штраф плюс Дисциплинарный До Конца Игры Штраф должны быть наложены - см. → [Правило 39.5 – Дисциплинарный До Конца Игры Штраф](#).
- (VII) Любой Игрок, которой ранее был оштрафован Малым Штрафом за «Неспортивное Поведение» за удар по бортам или стеклу в знак протеста на решение Судей в Бригаде.
- (VIII) Как правило, на участников, демонстрирующих такой тип поведения, налагается сначала Малый Штраф, затем Дисциплинарный Штраф и потом Дисциплинарный До Конца Игры Штраф, если они упорствуют в своем поведении.

39.5. ДИСЦИПЛИНАРНЫЙ ДО КОНЦА ИГРЫ ШТРАФ

Дисциплинарный До Конца Игры Штраф «Неспортивное Поведение – Оскорбление Судей» должен быть наложен в соответствии с настоящим правилом за следующие нарушения:

- (I) Любой Игрок, который после того, как на него был наложен Дисциплинарный Штраф, продолжает оспаривать или подвергать сомнению решение Судьи.
- (II) Когда Игрок, Тренер или неигровой Персонал Команды использует непристойные, нецензурные или оскорбительные выражения или жесты, направленные в адрес любого Судьи на Льду или в Бригаде или использует имя любого Судьи в сочетании с любыми громогласными высказываниями, за что ранее был уже наложен Малый Скамеечный Штраф (Правило 39.3 (ii)), на этого Тренера или неигровой Персонал Команды должны быть наложены Дисциплинарный До Конца Игры Штраф и о проступке сообщается Вышестоящим Инстанциям для принятия дальнейших мер. Если такой вид поведения имеет место после окончания игры, на льду или за пределами ледяной поверхности, Дисциплинарный До Конца Игры Штраф налагается без необходимости первоначального наложения Малого Скамеечного Штрафа.

ОФИЦИАЛЬНАЯ КНИГА ПРАВИЛ ИИХФ 2022/2023 – РАЗДЕЛ 05

СУДЬИ

- (III) На любого Игрока, который каким-либо образом намеренно применяет физическую силу в любой форме в отношении Судьи, когда такие действия могут привести к нанесению вреда Судье, физически унизить его, или сознательно применяет физическую силу к Судье исключительно с целью избавиться от такого Судьи во время или сразу после конфронтации, должен быть наложен Дисциплинарный До Конца Игры Штраф и будут применены меры, изложенные в → **Правиле 40 – Физическое Воздействие На Судью.**
- (IV) На любого Игрока, который расположившись на Скамейке Оштрафованных Игроков, покидает ее до истечения своего штрафного времени с целью оспаривания решения Судьи, должен быть наложен Дисциплинарный До Конца Игры Штраф. Это правило не заменяет собой никакого другого более сурового наказания, которое может быть назначено за выход со Скамейки Оштрафованных Игроков с целью начала или участия в конфронтации.
→ **Правило 70 – Оставление Скамейки Оштрафованных Игроков.**
- (V) Малый Штраф за «Неспортивное Поведение» плюс Дисциплинарный До Конца Игры Штраф должен быть наложен на Игрока, который бросает свою клюшку или любую ее часть, или какой-либо предмет снаряжения или предмет за пределы игровой площадки в знак протеста против решения Судьи.
- (VI) Любой Игрок, Тренер или неигровой Персонал Команды, который бросает или швыряет любое снаряжение или другой предмет в направлении Судьи, но не достигает и не попадает в него. Это действие может происходить как на льду, так и за пределами ледяной поверхности.
- (VII) Как правило, на участников, демонстрирующих такой тип поведения, налагается сначала Малый Штраф, затем Дисциплинарный Штраф и потом Дисциплинарный До Конца Игры Штраф, если они упорствуют в своем поведении.
- (VIII) Любой Игрок, Тренер или неигровой Персонал Команды плюющий, размазывающий кровь или использующий непристойные, нецензурные или оскорбительные выражения, использующий непристойные жесты, расовые оскорбления, насмешки или ремарки сексуального характера в адрес Судьи во время или после игры, на льду или за пределами ледяной поверхности и в любом месте, находясь на арене и в прилегающих к ней помещениях.

39.6. РАПОРТ

В обязанности всех Судей на Льду входит направить в Вышестоящие Инстанции рапорт с изложением всех подробностей, касающихся использования непристойных жестов, расовых оскорблений или насмешек, ремарок сексуального характера или выражений, совершенных любым Игроком, Тренером или неигровым Персоналом Команды. Если это будет сочтено целесообразным, Вышестоящие Инстанции могут применить дополнительные дисциплинарные меры по своему усмотрению.

→ **Правило 28 – Дополнительные Дисциплинарные Санкции.**

СУДЬИ

ПРАВИЛО 40 ФИЗИЧЕСКОЕ ВОЗДЕЙСТВИЕ НА СУДЬЮ

40.1. ДИСЦИПЛИНАРНЫЙ ДО КОНЦА ИГРЫ ШТРАФ

На любого Игрока, который каким-либо образом намеренно применяет физическую силу в любой форме в отношении Судьи, когда такие действия могут привести к нанесению вреда Судье, физически унижить его, или сознательно применяет физическую силу к Судье исключительно с целью избавиться от такого Судьи во время или сразу после конфронтации, должен быть наложен Дисциплинарный До Конца Игры Штраф.

← **Подробная Информация см. «Дисциплинарный Кодекс ИИХФ».**

40.2. ДОПОЛНИТЕЛЬНЫЕ ДИСЦИПЛИНАРНЫЕ МЕРЫ – ДИСКВАЛИФИКАЦИЯ – КАТЕГОРИЯ I

Любой Игрок, который умышленно бьет Судью и может привести к травме, или который умышленно применяет физическую силу любым способом против Судьи с намерением нанести травму, или который каким-либо образом пытается травмировать Судью.

При применении данного правила фраза «может привести к травме» означает любую физическую силу, о которой Игрок знал или должен был знать, что, применяя ее, вполне возможно нанесение травмы.

← **Подробная Информация см. «Дисциплинарный Кодекс ИИХФ».**

40.3. ДОПОЛНИТЕЛЬНЫЕ ДИСЦИПЛИНАРНЫЕ МЕРЫ – ДИСКВАЛИФИКАЦИЯ – КАТЕГОРИЯ II

Любой Игрок, который намеренно применяет физическую силу в отношении Судьи любым способом (за исключением действий, указанных в категории I) без намерения причинить травму, или который плюет в Судью.

← **Подробная Информация см. «Дисциплинарный Кодекс ИИХФ».**

40.4. ДОПОЛНИТЕЛЬНЫЕ ДИСЦИПЛИНАРНЫЕ МЕРЫ – ДИСКВАЛИФИКАЦИЯ – КАТЕГОРИЯ III

Любой Игрок, который своими действиями физически унижает Судью или физически угрожает Судье, бросая (но не ограничиваясь этим) клюшку или какой-либо предмет снаряжения или предмет в Судью или в направлении Судьи, производит бросок шайбы в Судью или в направлении Судьи, плюет, сморкается кровью в Судью или в направлении Судьи или кто намеренно применяет физическую силу к Судье исключительно с целью освободиться от такого Судьи во время или сразу после конфронтации.

← **Подробная Информация см. «Дисциплинарный Кодекс ИИХФ».**

40.5. ДОПОЛНИТЕЛЬНЫЕ ДИСЦИПЛИНАРНЫЕ МЕРЫ – ПРОЦЕСС ДИСКВАЛИФИКАЦИИ

Немедленно после окончания игры, в которой было наложен Дисциплинарный До Конца Игры Штраф, Главные Судьи должны, проконсультировавшись с Линейными Судьями, определить категорию нарушения. Они должны сделать устный и/или письменный отчет Вышестоящим Инстанциям немедленно после соответствующей игры. Соответствующий Игрок и Команда будут уведомлены Дисциплинарным Комитетом ИИХФ, и таким образом будет запущена соответствующая процедура.

← **Подробная Информация см. «Дисциплинарный Кодекс ИИХФ».**

СУДЬИ

40.6. ДОПОЛНИТЕЛЬНЫЕ ДИСЦИПЛИНАРНЫЕ МЕРЫ

В случае, если Игрок совершил более одного правонарушения в соответствии с настоящим правилом, в дополнение к штрафам, налагаемым в соответствии с этим правонарушением, его дело должно быть передано для дополнительного рассмотрения в Вышестоящие Инстанции для принятия Дополнительных Дисциплинарных Санкций.

← **Подробная Информация см. «Дисциплинарный Кодекс ИИХФ».**

40.7. ТРЕНЕР ИЛИ НЕИГРОВОЙ ПЕРСОНАЛ КОМАНДЫ

Любой Тренер или неигровой Персонал Команды, который удерживает или бьет Судью или совершает любое другое нарушение, предусмотренное в пункте 40.1, должен быть наказан Дисциплинарным до конца Игры Штрафом и направлен в Раздевалку. Об этом инциденте должно быть сообщено Вышестоящим Инстанциям для принятия дальнейших дисциплинарных мер.

← **Подробная Информация см. «Дисциплинарный Кодекс ИИХФ».**

40.8. ЗАЩИТА И БЕЗОПАСНОСТЬ

Все организаторы чемпионатов должны обеспечить надлежащую полицейскую или иную безопасность для всех Игроков, Вратарей и Официальных лиц в любое время.

Главный Судья (Судьи) должен (должны) сообщать Вышестоящим Инстанциям о любом нарушении безопасности, замеченной им (ими) или сообщенной ему (им) с подробными сведениями о таком нарушении.

← **Подробная Информация см. «Дисциплинарный Кодекс ИИХФ».**

Раздел 06

НАРУШЕНИЯ, СВЯЗАННЫЕ С ФИЗИЧЕСКИМ КОНТАКТОМ

НАРУШЕНИЯ, СВЯЗАННЫЕ С ФИЗИЧЕСКИМ КОНТАКТОМ

ПРАВИЛО 41 ТОЛЧОК СОПЕРНИКА НА БОРТ

41.1. ТОЛЧОК СОПЕРНИКА НА БОРТ

Штраф за толчок соперника на борт должен быть наложен на любого Игрока, который совершает физический контакт или толкает беззащитного соперника, заставляя соперника таким образом сильно или опасно удариться о борт или столкнуться с бортом.

Степень наказания, основанная на силе контакта с бортами, определяется по усмотрению Главного Судьи. Существует значительное количество вариантов при вынесении решения, связанных с применением этого правила Главными Судьями. Обязанностью Игрока, применяющего силовой прием, заключается в том, чтобы убедиться, что его соперник не находится в беззащитной позиции, а если это не так, он должен не применять силовой прием или минимизировать его.

Однако при определении того, можно ли было избежать такого контакта, должны быть приняты к сведению обстоятельства применения силового приема, включая и то, поставил ли соперник себя в уязвимое положение непосредственно перед или одновременно с применением силового приема, или же применение силового приема было неизбежно. Главные Судьи должны сбалансировано подходить к вынесению решения при применении этого правила.

Любой ненужный контакт с Игроком, играющим с шайбой в ситуации очевидного проброса или положения «Вне Игры», который приводит к тому, что Игрок ударяется о или сталкивается с бортом, классифицируется как толчок на борт и должен быть наказан как таковой. В других случаях, когда нет контакта с бортами, это следует рассматривать как Неправильную Атаку.

41.2. МАЛЫЙ ШТРАФ

Главный Судья должен, по своему усмотрению, налагать Малый Штраф, основанный на степени силы и воздействия с бортами, на Игрока, виновного в толчке соперника на борт.

41.3. БОЛЬШОЙ ШТРАФ

Главный Судья, по своему усмотрению, может наложить Большой Штраф на Игрока, виновного в толчке соперника на борт, в случае, когда он таким образом безответственно подвергает опасности атакованного им Игрока, и по мнению Главного Судьи, такой Игрок не будет достаточно наказан наложением на него Малого Штрафа. См. Правило 41.5, касающееся критериев наложения дополнительного Дисциплинарного До Конца Игры Штрафа.

41.4 МАТЧ – ШТРАФ

Главный Судья, по своему усмотрению, может наложить Матч-Штраф, если, по его мнению, Игрок безответственно подвергает опасности соперника, совершая толчок на борт. Такая оценка безответственной опасности должна основываться на тяжести нарушения, силе контакта, степени воздействия и связанной с этим общей демонстрации своего пренебрежения к предсказуемым последствиям своих действий.

НАРУШЕНИЯ, СВЯЗАННЫЕ С ФИЗИЧЕСКИМ КОНТАКТОМ

41.5. ДИСЦИПЛИНАРНЫЙ ДО КОНЦА ИГРЫ ШТРАФ

Когда в соответствии с этим правилом налагается Большой Штраф за толчок соперника на борт и, по мнению Главного Судьи, такое нарушение было сопряжено с возможностью нанесения травмы сопернику, Дисциплинарный До Конца Игры Штраф должен также быть наложен.

41.6. ДИСЦИПЛИНАРНЫЕ МЕРЫ

Если это будет сочтено целесообразным, Вышестоящие Инстанции могут применить дополнительные дисциплинарные санкции по своему усмотрению.

→ [Правило 28 – Дополнительные Дисциплинарные Санкции.](#)

ПРАВИЛО 42 НЕПРАВИЛЬНАЯ АТАКА СОПЕРНИКА

42.1. НЕПРАВИЛЬНАЯ АТАКА СОПЕРНИКА

Штраф должен быть наложен на Игрока, который въезжает, прыгает на соперника или неправильно атакует соперника любым способом.

Под неправильной атакой должны подразумеваться действия Игрока, который либо в прыжке атакует соперника, наращивает скорость, делая несколько шагов непосредственно перед совершением контакта, и/или преодолевает чрезмерное расстояние с единственной целью совершить такой контакт и/или с чрезмерной силой атакует соперника любым способом. Результатом неправильной атаки соперника может быть контакт с бортами, с каркасом ворот или на открытом льду.

Это правило заменяется всеми аналогичными действиями, касающимися атаки в область головы, за исключением тех, которые связаны с дракой. Штраф должен быть наложен на Игрока, который неправильно атакует Вратаря, находящегося в площади своих ворот.

Вратарь не нарушает правила честной игры только потому, что он находится за пределами Площади Ворот.

Соответствующий штраф должен быть наложен каждый раз, когда атакующий Игрок совершает необоснованный контакт с Вратарем.

Однако случайный контакт, по усмотрению Главного Судьи, будет разрешен, когда Вратарь находится в процессе игры в шайбу за пределами своей Площади Ворот, при условии, что атакующий Игрок приложил разумные усилия, чтобы избежать такого контакта.

42.2. МАЛЫЙ ШТРАФ

Главный Судья должен, по своему усмотрению, налагать Малый Штраф, основанный на степени силы и воздействия, на Игрока, виновного в неправильной атаке соперника.

НАРУШЕНИЯ, СВЯЗАННЫЕ С ФИЗИЧЕСКИМ КОНТАКТОМ

42.3. БОЛЬШОЙ ШТРАФ

Главный Судья, по своему усмотрению, может наложить Большой Штраф на Игрока, виновного в неправильной атаке соперника, в случае, когда он таким образом безответственно подвергает опасности атакованного им Игрока, и по мнению Главного Судьи, такой Игрок не будет достаточно наказан наложением на него Малого Штрафа. См. Правило 42.5, касающееся критериев наложения дополнительного Дисциплинарного До Конца Игры Штрафа.

42.4. МАТЧ – ШТРАФ

Главный Судья, по своему усмотрению, может наложить Матч-Штраф, если, по его мнению, Игрок безответственно подвергает опасности соперника, в результате неправильной атаки. Такая оценка безответственной опасности должна основываться на тяжести нарушения, силе контакта, степени воздействия и связанной с этим общей демонстрации своего пренебрежения к предсказуемым последствиям своих действий.

42.5. ДИСЦИПЛИНАРНЫЙ ДО КОНЦА ИГРЫ ШТРАФ

Когда в соответствии с этим правилом налагается Большой Штраф за неправильную атаку соперника, и, по мнению Главного Судьи, такое нарушение было сопряжено с возможностью нанесения травмы сопернику, Дисциплинарный До Конца Игры Штраф должен также быть наложен.

42.6. ДИСЦИПЛИНАРНЫЕ МЕРЫ

Если это будет сочтено целесообразным, Вышестоящие Инстанции могут применить дополнительные дисциплинарные санкции по своему усмотрению.

→ [Правило 28 – Дополнительные Дисциплинарные Санкции.](#)

ПРАВИЛО 43 АТАКА СЗАДИ

43.1. АТАКА СЗАДИ

Атака сзади – это силовой прием, примененный в отношении Игрока, находящегося в уязвимом положении, который не подозревает о предстоящей атаке, поэтому не имеет возможности обезопасить себя или защититься от силового приема. При этом контакт приходится в спину.

Игрок, который атакует соперника сзади в борт, в каркас ворот или на открытом льду любым способом (например, высокоподнятой клюшкой, толчком клюшкой и т.д.), должен быть наказан в соответствии с этим правилом.

Когда Игрок, против которого применяется силовой прием, намеренно поворачивается спиной к сопернику, оказываясь в уязвимом положении непосредственно перед силовым приемом, создавая условия для атаки сзади, то штраф за атаку сзади не должен быть наложен. Однако другие виды штрафов все равно могут быть наложены.

43.2. МАЛЫЙ ШТРАФ

Это нарушение считается серьезным и опасным, поэтому нет опции в наложении Малого Штрафа за «Атаку Сзади».

НАРУШЕНИЯ, СВЯЗАННЫЕ С ФИЗИЧЕСКИМ КОНТАКТОМ

43.3. БОЛЬШОЙ ШТРАФ

Главный Судья, по своему усмотрению, может наложить Большой Штраф на Игрока, виновного в атаке сзади соперника, в случае, когда он таким образом безответственно подвергает опасности атакованного им Игрока. См. Правило 43.5, касающееся критериев наложения дополнительного Дисциплинарного До Конца Игры Штрафа.

43.4. МАТЧ – ШТРАФ

Главный Судья, по своему усмотрению, может наложить Матч-Штраф, если, по его мнению, Игрок безответственно подвергает опасности соперника, в результате атаки сзади. Такая оценка безответственной опасности должна основываться на тяжести нарушения, силе контакта, степени воздействия и связанной с этим общей демонстрации своего пренебрежения к предсказуемым последствиям своих действий.

43.5. ДИСЦИПЛИНАРНЫЙ ДО КОНЦА ИГРЫ ШТРАФ

Дисциплинарный До Конца Игры Штраф должен быть наложен всякий раз, когда налагается Большой Штраф за Атаку Сзади.

43.6. ДИСЦИПЛИНАРНЫЕ МЕРЫ

Если это будет сочтено целесообразным, Вышестоящие Инстанции могут применить дополнительные дисциплинарные санкции по своему усмотрению.

→ [Правило 28 – Дополнительные Дисциплинарные Санкции.](#)

43.7 ШТРАФНОЙ БРОСОК

Данное правило описано в → [Правиле 24.8 – Нарушения.](#)

ПРАВИЛО 44 ОТСЕЧЕНИЕ

44.1. ОТСЕЧЕНИЕ

Отсечение или «низкий удар» – это способ расположения туловища поперек или ниже колен соперника с любого направления. Игрок не может проводить физическое воздействие в манере отсечение, а также низко располагать свое туловище для атаки в область колен или ниже колен соперника.

Незаконный «низкий удар» – это силовой прием, выполняемый Игроком, у которого один или оба конька могут быть или не быть на льду, с единственным его намерением произвести атаку соперника в область его коленей. Игрок не может низко располагать свое туловище, чтобы совершить атаку в область коленей соперника.

Игрок не может присесть на корточки рядом с бортом, чтобы избежать применение силового приема, заставляя соперника в результате кувыркаться через него.

44.2. МАЛЫЙ ШТРАФ

Главный Судья должен, по своему усмотрению, налагать Малый Штраф, основанный на степени силы и воздействия, на Игрока, виновного в применении отсечения к сопернику.

НАРУШЕНИЯ, СВЯЗАННЫЕ С ФИЗИЧЕСКИМ КОНТАКТОМ

44.3. БОЛЬШОЙ ШТРАФ

Главный Судья, по своему усмотрению, может наложить Большой Штраф на Игрока, виновного в применении отсечения Игроку соперника, в случае, когда он таким образом безответственно подвергает опасности атакованного им Игрока, и по мнению главного Судьи, такой Игрок не будет достаточно наказан наложением на него Малого Штрафа. См. Правило 44.5, касающееся критериев наложения дополнительного Дисциплинарного До Конца Игры Штрафа.

44.4. МАТЧ – ШТРАФ

Главный Судья, по своему усмотрению, может наложить Матч-Штраф, если, по его мнению, Игрок безответственно подвергает опасности соперника, в результате применения отсечения. Такая оценка безответственной опасности должна основываться на тяжести нарушения, силе контакта, степени воздействия и связанной с этим общей демонстрации своего пренебрежения к предсказуемым последствиям своих действий.

44.5. ДИСЦИПЛИНАРНЫЙ ДО КОНЦА ИГРЫ ШТРАФ

Дисциплинарный До Конца Игры Штраф должен быть наложен всякий раз, когда налагается Большой Штраф за отсечение.

44.6. ДИСЦИПЛИНАРНЫЕ МЕРЫ

Если это будет сочтено целесообразным, Вышестоящие Инстанции могут применить дополнительные дисциплинарные санкции по своему усмотрению.

→ [Правило 28 – Дополнительные Дисциплинарные Санкции.](#)

ПРАВИЛО 45 УДАР СОПЕРНИКА ЛОКТЕМ

45.1. УДАР СОПЕРНИКА ЛОКТЕМ

Под ударом локтем понимается использование вытянутого локтя для нанесения удара /атаки соперника, что в некоторой степени может или не может привести к травме соперника.

45.2. МАЛЫЙ ШТРАФ

Главный Судья должен, по своему усмотрению, налагать Малый Штраф, основанный на степени силы и воздействия, на Игрока, виновного в ударе соперника локтем.

45.3. БОЛЬШОЙ ШТРАФ

Главный Судья, по своему усмотрению, может наложить Большой Штраф на Игрока, виновного в ударе соперника локтем, в случае, когда он таким образом безответственно подвергает опасности атакованного им Игрока, и по мнению Главного Судьи, такой Игрок не будет достаточно наказан наложением на него Малого Штрафа. См. Правило 45.5, касающееся критериев наложения дополнительного Дисциплинарного До Конца Игры Штрафа.

НАРУШЕНИЯ, СВЯЗАННЫЕ С ФИЗИЧЕСКИМ КОНТАКТОМ

45.4. МАТЧ – ШТРАФ

Главный Судья, по своему усмотрению, может наложить Матч-Штраф, если, по его мнению, Игрок безответственно подвергает опасности соперника, в результате удара локтем. Такая оценка безответственной опасности должна основываться на тяжести нарушения, силы контакта, степени воздействия и связанной с этим, общей демонстрацией своего пренебрежения к предсказуемым последствиям своих действий.

45.5. ДИСЦИПЛИНАРНЫЙ ДО КОНЦА ИГРЫ ШТРАФ

Когда в соответствии с этим правилом налагается Большой Штраф за удар соперника локтем, и, по мнению Главного Судьи, такое нарушение было сопряжено с возможностью нанесения травмы сопернику, Дисциплинарный До Конца Игры Штраф должен также быть наложен.

45.6. ДИСЦИПЛИНАРНЫЕ МЕРЫ

Если это будет сочтено целесообразным, Вышестоящие Инстанции могут применить дополнительные дисциплинарные санкции по своему усмотрению.

→ **Правило 28 – Дополнительные Дисциплинарные Санкции.**

ПРАВИЛО 46 ДРАКА

46.1. ДРАКА /ДЕРУЩИЙСЯ – ЖЕЛАНИЕ ПОДРАТЬСЯ И ПРОДОЛЖИТЬ ДРАКУ

«Драка» не является частью философии международного хоккея.

Игроки, которые желают участвовать в потасовке / драке, так называемые «добровольные участники», должны быть соответственно наказаны Главным (Главными) Судьей (Судьями) и могут быть удалены из игры. К ним могут быть применены дополнительные дисциплинарные санкции.

«Драка» считается произошедшей, когда по крайней мере один (1) Игрок бьет или пытается ударить соперника несколько раз или когда два (2) Игрока борются в схватке таким образом, что это затрудняет вмешательство Линейных Судей и разъединение борющихся.

На любого Игрока, который участвует в продолжении или попытке продолжить «драку» или «конфронтацию» после того, как Главный Судья приказал ему остановиться, или который оказывает сопротивление Линейному Судье в выполнении его обязанностей, по усмотрению Главного Судьи, должен быть наложен, по крайней мере, Большой Штраф («Драка») плюс Дисциплинарный До Конца Игры Штраф (ДКШ) в дополнение к любым дополнительным наложенным штрафам.

Главным Судьям предоставляется очень широкий выбор в штрафах, которые они могут налагать в соответствии с этим правилом. Это сделано специально, чтобы позволить им определить и различить степень ответственности участников за участие в драке, либо за начало «драки», либо за желание в ее продолжении. Предоставленная свобода выбора должна применяться рационально.

НАРУШЕНИЯ, СВЯЗАННЫЕ С ФИЗИЧЕСКИМ КОНТАКТОМ

Игроки, Тренеры или Персонал Команды, покидающие Скамейки Игроков или Скамейки Оштрафованных Игроков.

→Правило 70 – Оставление Скамеек Игроков или Скамеек Оштрафованных Игроков.

46.2. КОНФРОНТАЦИЯ

«Конфронтация» – это ситуация, в которой участвуют два (2) Игрока, один (1) из которых должен, по крайней мере, быть оштрафован.

46.3. ПОДСТРЕКАТЕЛЬ / ИНИЦИАТОР

«Подстрекателем / Инициатором» в конфронтации будет считаться Игрок, который своими действиями или поведением демонстрирует любой или несколько критериев: пройденное расстояние; сбрасывает первым перчатки; первым наносит удар; демонстрирует угрожающий вид или позу; словесно подстрекает или угрожает; своим поведением выражает отместку за предыдущий игровой инцидент; демонстрирует очевидное возмездие за предыдущий инцидент в игре.

На Игрока, который считается «Подстрекателем / Инициатором» «конфронтации», должен быть наложен Малый Штраф (Подстрекатель / Инициатор) плюс Большой Штраф («Драка») и Дисциплинарный До Конца Игры Штраф (2'+5'+ДКШ).

На Игрока, который считается одновременно и «Подстрекателем / Инициатором», и «Агрессором» в «конфронтации», должен быть наложен Малый Штраф («Подстрекатель / Инициатор») плюс Малый Штраф («Агрессор») плюс Большой Штраф («Драка») и Дисциплинарный До Конца Игры Штраф (2'+2'+5'+ДКШ).

46.4. АГРЕССОР

«Агрессором» в конфронтации будет считаться Игрок, который продолжает наносить удары в попытке наказать соперника, находящегося в беззащитной позиции или являющегося «пассивным участником боя» («не желающим драться»).

Игрок должен считаться «Агрессором», когда он явно выиграл «бой», но он продолжает совершать и наносить удары в очередной попытке наказать и/или травмировать соперника, который больше не в состоянии защитить себя.

На Игрока, который считается «Агрессором» конфликта, должен быть наложен Малый Штраф («Агрессор») плюс Большой Штраф («Драка») и Дисциплинарный до конца игры Штраф (2'+5'+ДКШ).

Игрок, который считается «Агрессором Конфронтации», будет за это зарегистрирован как «Агрессор» конфронтации с целью дисквалификации – см. Правило 28 Дополнительные Дисциплинарные Санкции.

НАРУШЕНИЯ, СВЯЗАННЫЕ С ФИЗИЧЕСКИМ КОНТАКТОМ

На Игрока, который считается одновременно и «Агрессором», и «Подстрекателем/Инициатором» конфронтации, должен быть наложен Малый Штраф («Агрессор») плюс Малый Штраф («Подстрекатель/Инициатор») плюс Большой Штраф («Драка») и Дисциплинарный До Конца Игры Штраф (2'+2'+5'+ДКШ).

46.5. ОПАСНЫЙ УДАР – НОКАУТИРУЮЩИЙ УДАР

Любой Игрок, использующий перевязочную ленту или любой другой материал на своих руках (ниже запястья), и который наносит рассечения или травмы сопернику во время конфронтации, будет оштрафован Матч-Штрафом в дополнение к любым другим штрафам, наложенным, в том числе за «драку» в соответствии с этим правилом.

Матч-Штраф должен быть наложен на Игрока, который бьет ничего не подозревающего или «пассивного участника боя» («не желающего драться») соперника» (т. е. «нокаутирующий удар») и который может нанести травму.

46.6. ЗАЩИЩАЮЩИЙСЯ – «НЕВОЛЬНЫЙ УЧАСТНИК БОЯ»

Игрок, который «защищает» себя с помощью «нескольких ударов» против Агрессора, Подстрекателя / Инициатора или бойца, должен рассматриваться как «невольный участник боя». Этот Игрок не хочет продолжать или продлевать «бой» или «позволять драке выходить из-под контроля» – Главным Судьям ясно, что этот Игрок не хочет «драться».

На Игрока, который дает сдачи после того, как его ударили, будет наложен, по крайней мере, Малый Штраф («Грубость») или Большой Штраф («Драка», без наложения Дисциплинарного До Конца Игры Штрафа), если критерии «ответной драки» несколькими ударами не будут выполнены.

46.7. ТРЕТИЙ ИГРОК

Дисциплинарный До Конца Игры Штраф, по усмотрению Главного Судьи, должен быть наложен на любого Игрока, который первым вмешивается («третий Игрок») в уже идущую конфронтацию, за исключением случаев, когда Дисциплинарный до Конца Игры Штраф и Матч-Штраф был наложен в начале конфронтации. Этот штраф является дополнением к любым другим штрафам, наложенным в результате одного и того же инцидента.

Это правило также применяется к последующим Игрокам, которые решили вмешаться в ту же или другие «конфронтации» во время одной и той же остановки игры. Как правило, это правило применяется, когда происходит «драка».

46.8. ИЗОЛИРОВАНИЕ ЗОНЫ ДРАКИ

Когда происходит «драка», все Игроки, не участвующие в ней, должны немедленно отправиться в зону своих Скамеек Игроков, а в случае, если конфронтация происходит на Скамейке Игроков, Игроки на льду из этой Команды должны отправиться в свою Зону Защиты.

Вратари должны оставаться в своей Площади Ворот, за исключением случаев, когда конфронтация происходит в непосредственной близости от Площади Ворот, и в этом случае, должны подчиняться указаниям Главного Судьи.

Несоблюдение этого требования может привести к штрафам, наложенным за их нахождение рядом с дракой, а также к Дисциплинарным Мерам.

ОФИЦИАЛЬНАЯ КНИГА ПРАВИЛ ИИХФ 2022/2023 – РАЗДЕЛ 06

НАРУШЕНИЯ, СВЯЗАННЫЕ С ФИЗИЧЕСКИМ КОНТАКТОМ

46.9. ДРАКА В ПЕРЕРЫВАХ ИГРЫ

Любые Команды, Игроки которых участвуют в конфронтации кроме как во время игры, в дополнение к любым другим соответствующим штрафам, которые могут быть наложены на участвующих Игроков, будут подвержены Дополнительным Дисциплинарным Санкциям или наказаны иным образом.

На Игроков, участвующих в драке кроме как во время игры, должен быть наложен Большой Штраф («Драка») и Дисциплинарный До Конца Игры Штраф (5'+ДКШ). «Агрессор» и/или «Подстрекатель / Инициатор» должны быть оштрафованы в соответствии с Правилom 46.3 и/или Правилom 46.4. О случаях конфронтации, происходящей после окончания периода или игры, и о таких конфликтах Судьями должно быть сообщено Вышестоящим Инстанциям для принятия дальнейших Дополнительных Дисциплинарных Санкций.

Если Игроки выходят на лед со своих Скамеек Игроков после окончания периода и до начала конфронтации, они не должны быть наказаны, если они остаются поблизости от своих Скамеек, и при условии, что они не участвуют в конфронтации.

46.10. ДРАКА ДО ВБРАСЫВАНИЯ ШАЙБЫ

За исключением случаев, когда это происходит до начала игры или какого-либо периода, драка, которая происходит до вбрасывания шайбы в ходе обычного вбрасывания, должна быть наказана так, как если бы она произошла в обычное игровое время. см. Правило 46.9 – Драка.

Если, по мнению Главного Судьи, в конце игры одной или обеими Командами были внесены конкретные изменения в составах Команд, и возникает конфронтация, необходимо наложить соответствующие штрафы и об инциденте необходимо сообщить Вышестоящим Инстанциям немедленно после игры для рассмотрения и возможного применения Дополнительных Дисциплинарных Санкций.

46.11. ДРАКА ЗА ПРЕДЕЛАМИ ИГРОВОЙ ПОВЕРХНОСТИ

Дисциплинарный До Конца Игры Штраф должен быть наложен на любого Игрока, участвующего в драке «за пределами игровой поверхности» с другим Игроком, который также находится «за пределами игровой поверхности».

Эти штрафы являются дополнением к любым другим наложенным штрафам, включая Большой Штраф (Драка).

Всякий раз, когда Тренер или другой неигровой Персонал Команды становится вовлеченным в конфронтацию с соперничающим Игроком, Тренером или другим неигровым Персоналом Команды на льду или вне его, они должны быть наказаны Дисциплинарным До Конца Игры Штрафом и должны уйти в Раздевалку. Об этом инциденте должно быть сообщено Вышестоящим Инстанциям для наложения Дополнительных Дисциплинарных Санкций.

НАРУШЕНИЯ, СВЯЗАННЫЕ С ФИЗИЧЕСКИМ КОНТАКТОМ

46.12. ШЛЕМЫ

Ни один Игрок не может снять свой шлем до вовлечения в драку. Если Игрок это сделает, на него должен быть наложен Малый Штраф за Неспортивное Поведение. Шлемы, которые слетают в ходе и в результате конфронтации, не приведут к наложению штрафа ни на одного из Игроков.

46.13. СВИТЕРА

На Игрока, который умышленно снимает свой свитер до участия в конфронтации или который явно носит свитер, который был изменен и не соответствует →**Правилу 9 – Форма**, должен быть наложен Малый Штраф за Неспортивное Поведение и Дисциплинарный До Конца Игры Штраф.

Эти штрафы налагаются в дополнение к другим штрафам, которые должны быть наложены на участников конфронтации.

Если конфронтация вообще не состоялась, Игрок должен быть наказан Малым Штрафом за Неспортивное Поведение и десятиминутным (10') Дисциплинарным Штрафом за умышленное снятие своей майки.

ПРАВИЛО 47 УДАР ГОЛОВОЙ

47.1. УДАР ГОЛОВОЙ

Удар головой представляет собой действие Игрока, совершающего умышленный контакт или пытающегося совершить контакт с соперником, с помощью удара своей головой и/или шлемом, независимо от того, произошел контакт или нет.

47.2. ДВОЙНОЙ МАЛЫЙ ШТРАФ

Главный Судья, по своему усмотрению, должен наложить Двойной Малый Штраф на любого Игрока, который попытается ударить головой соперника.

47.3. БОЛЬШОЙ ШТРАФ

Главный Судья, по своему усмотрению, должен наложить Большой Штраф на Игрока, виновного в ударе головой соперника.

См. Правило 47.5, касающееся наложения дополнительного Дисциплинарного До Конца Игры Штрафа.

47.4. МАТЧ-ШТРАФ

Главный Судья, по своему усмотрению, может наложить Матч-Штраф, если, по его мнению, Игрок безответственно подвергает опасности соперника, совершая удар головой. Такая оценка безответственной опасности должна основываться на тяжести нарушения, силе контакта, степени воздействия и связанной с этим, общей демонстрацией своего пренебрежения к предсказуемым последствиям своих действий.

47.5. ДИСЦИПЛИНАРНЫЙ ДО КОНЦА ИГРЫ ШТРАФ

Дисциплинарный До Конца Игры Штраф должен быть наложен всякий раз, когда налагается Большой Штраф за удар головой.

НАРУШЕНИЯ, СВЯЗАННЫЕ С ФИЗИЧЕСКИМ КОНТАКТОМ

47.6. ДИСЦИПЛИНАРНЫЕ МЕРЫ

Если это будет сочтено целесообразным, Вышестоящие Инстанции могут применить Дополнительные Дисциплинарные Санкции по своему усмотрению.

→ [Правило 28 – Дополнительные Дисциплинарные Санкции.](#)

ПРАВИЛО 48 НЕЗАКОННЫЙ УДАР В ГОЛОВУ ИЛИ ШЕЮ

48.1. НЕЗАКОННЫЙ УДАР В ГОЛОВУ ИЛИ ШЕЮ

Не существует такого понятия как «правильная атака в голову или шею». Игрок, совершающий силовой прием, обязан избегать применения силового приема в голову или шею соперника.

Силовой прием, приводящий к соприкосновению с головой соперника, где голова была основной точкой соприкосновения, и такого контакта с головой можно было бы избежать, не допускается. Это правило отменяет все аналогичные действия, касающиеся применение силового приема в голову и шею.

Когда Игрок катится с поднятой головой, независимо от того, владеет ли он шайбой или нет, и может в какой-либо мере предвидеть предстоящий контакт, соперник не имеет права атаковать его в голову или шею.

Игрок, который совершает силовой прием туловищем в отношении соперника, который катится с шайбой с опущенной вниз своей головой в направлении Игрока, проводящего силовой прием, и не использует при этом поступательное движение вверх или не вытягивает свое тело вверх в отношении соперника, не должен быть наказан за «незаконный удар в голову».

Штраф за незаконный удар в голову или шею будет наложен, если один из нижеперечисленных факторов, будет иметь место, когда игрок совершает силовой прием в отношении соперника:

- (I) Игрок, который направляет силовой прием любого рода, любой частью своего тела или снаряжения в голову или шею Игрока соперника или направляет или толкает голову Игрока соперника в защитное стекло или борт, используя любую часть верхней половины своего тела.
- (II) Игрок, который выставляет и направляет любую часть верхней половины своего тела, чтобы совершить контакт с головой или шеей соперника.
- (III) Игрок, который выставляет вперед или в сторону свое туловище, чтобы дотянуться до соперника, или использует любую часть верхней половины тела, чтобы совершить контакт с головой или шеей соперника.
- (IV) Игрок, который прыгает (отрывая коньки ото льда), чтобы нанести удар в голову или шею соперника.

При определении того, можно ли было избежать контакта с головой соперника, должны учитываться обстоятельства выполнения силового приема, в том числе следующие:

НАРУШЕНИЯ, СВЯЗАННЫЕ С ФИЗИЧЕСКИМ КОНТАКТОМ

- (V) Пытался ли Игрок совершить силовой прием прямо в корпус соперника, и голова не была целью, как результат неправильного выбора времени, плохого угла подхода или ненужного вытягивания туловища вперед или в сторону. Была ли основная сила удара изначально направлена в область тела, а затем контакт скользит вверх к голове или шее.
- (VI) Поставил ли соперник себя в уязвимое положение, приняв позу, которая сделала неизбежным контакт головы с полноценным силовым приемом.
- (VII) Существенно ли соперник изменил положение своего тела или головы непосредственно перед или одновременно с силовым приемом таким образом, чтобы это существенно способствовало контакту с головой.

48.2. МАЛЫЙ ШТРАФ

Главный Судья должен, по своему усмотрению, налагать Малый Штраф, на Игрока совершающего незаконный удар в голову или шею соперника.

48.3. БОЛЬШОЙ ШТРАФ

Нет положения о наложении Большого штрафа в этом правиле.

48.4. ДИСЦИПЛИНАРНЫЙ ДО КОНЦА ИГРЫ ШТРАФ

Нет положения о наложении Дисциплинарного До Конца Игры Штрафа в этом правиле.

48.5. МАТЧ – ШТРАФ

Главный Судья, по своему усмотрению, может наложить Матч-Штраф, если, по его мнению, Игрок безответственно подвергает опасности соперника, совершая незаконный удар в голову и шею. Такая оценка безответственной опасности должна основываться на тяжести нарушения, силы контакта, степени воздействия и связанной с этим, общей демонстрацией своего пренебрежения к предсказуемым последствиям своих действий.

48.6. ДИСЦИПЛИНАРНЫЕ МЕРЫ

Если это будет сочтено целесообразным, Вышестоящие Инстанции могут применить Дополнительные Дисциплинарные Санкции по своему усмотрению.

→ [Правило 28 – Дополнительные Дисциплинарные Санкции.](#)

ПРАВИЛО 49 УДАР НОГОЙ

49.1. УДАР НОГОЙ

Действие Игрока, намеренно использующего свой конек (коньки) с ударным движением, чтобы продвинуть шайбу или совершить контакт с соперником.

49.2. ВЗЯТИЕ ВОРОТ

Удары по шайбе ногой разрешены во всех зонах. Взятие ворот не может быть произведено атакующим Игроком, который использует «отчетливый удар ногой», чтобы направить шайбу в ворота своим коньком / ногой.

ОФИЦИАЛЬНАЯ КНИГА ПРАВИЛ ИИХФ 2022/2023 – РАЗДЕЛ 06

НАРУШЕНИЯ, СВЯЗАННЫЕ С ФИЗИЧЕСКИМ КОНТАКТОМ

Взятие ворот не может быть произведено атакующим Игроком, который «бьет» по шайбе ногой, вследствие чего шайба отскакивает в ворота от любого Хоккеиста или Судьи.

Шайба, которая отскакивает в ворота от конька атакующего Игрока, который не использует «отчетливый удар ногой», является законным взятием ворот.

Шайба, «направленная» в ворота коньком атакующего Игрока, должна считаться правильным взятием ворот, если нет признаков «отчетливого удара ногой».

Следующие положения должны прояснить решения, связанные с отскоком шайбы после удара по ней ногой и попаданием шайбы в ворота:

- (I) Шайба, отскочившая в ворота от тела любого Игрока любой Команды (включая Вратаря) после удара по ней ногой, не должна быть засчитана в качестве взятия ворот («Нет гола»).
- (II) Шайба, отскочившая в ворота от клюшки любого Игрока (за исключением клюшки Вратаря) после удара по шайбе ногой, должна быть засчитана в качестве взятия ворот («Хороший гол»).
- (III) Взятие ворот будет засчитано, когда атакующий Игрок бьет по шайбе ногой, и шайба отскакивает от его собственной клюшки, а затем в ворота.
- (IV) Взятие ворот будет засчитано, когда шайба попадает в ворота после отскока от конька атакующего Игрока или отскока от его конька, когда он находится в «процессе остановки».

Взятие ворот не может быть засчитано атакующему Игроку, который ударяет ногой по любому снаряжению (по клюшке, перчатке, шлему и т.д.) в направлении шайбы, в том числе ударяет ногой по крюку своей собственной клюшки, заставляя шайбу пересечь линию ворот.

49.3. МАТЧ - ШТРАФ

Главный Судья по своему усмотрению должен наложить Матч - штраф, если, по его мнению, Игрок бьет ногой или пытается ударить ногой Игрока соперника. Следствием этого нарушения является наложение Матч-Штрафа в любом случае, когда удар ногой определен, даже если нет контакта.

49.4. ДИСЦИПЛИНАРНЫЕ МЕРЫ

Если это будет сочтено целесообразным, Вышестоящие Инстанции могут применить Дополнительные Дисциплинарные Санкции по своему усмотрению.

→ [Правило 28 – Дополнительные Дисциплинарные Санкции.](#)

ПРАВИЛО 50 УДАР КОЛЕНОМ

50.1. УДАР КОЛЕНОМ

Удар Коленом – это действие Игрока, перемещающегося с выставленным вперед своим коленом, а в некоторых случаях вытягивающего вперед ногу, для осуществления контакта со своим соперником.

НАРУШЕНИЯ, СВЯЗАННЫЕ С ФИЗИЧЕСКИМ КОНТАКТОМ

50.2. МАЛЫЙ ШТРАФ

Главный Судья должен, по своему усмотрению, налагать Малый Штраф, основанный на степени тяжести нарушения, на Игрока, виновного в ударе соперника коленом.

50.3. БОЛЬШОЙ ШТРАФ

Главный Судья, по своему усмотрению, может наложить Большой Штраф на Игрока, виновного в ударе соперника коленом, в случае, когда он таким образом безответственно подвергает опасности атакующего им Игрока, и по мнению главного Судьи, такой Игрок не будет достаточно наказан наложением на него Малого штрафа. См. Правило 50.5, касающееся наложение дополнительного Дисциплинарного До Конца Игры Штрафа.

50.4. МАТЧ – ШТРАФ

Главный Судья, по своему усмотрению, может наложить Матч-Штраф, если, по его мнению, Игрок безответственно подвергает опасности соперника, совершая удар коленом. Такая оценка безответственной опасности должна основываться на тяжести нарушения, силе контакта, степени воздействия и связанной с этим, общей демонстрацией своего пренебрежения к предсказуемым последствиям своих действий.

50.5. ДИСЦИПЛИНАРНЫЙ ДО КОНЦА ИГРЫ ШТРАФ

Дисциплинарный До Конца Игры Штраф должен быть наложен всякий раз, когда налагается Большой Штраф за удар коленом.

50.6 ДИСЦИПЛИНАРНЫЕ МЕРЫ

Если это будет сочтено целесообразным, Вышестоящие Инстанции могут применить Дополнительные Дисциплинарные Санкции по своему усмотрению.

→ [Правило 28 – Дополнительные Дисциплинарные Санкции.](#)

ПРАВИЛО 51 ГРУБОСТЬ

51.1. ГРУБОСТЬ

Грубость – это удар кулаком или размашистый удар в перчатке или без нее, обычно направленный в голову или лицо соперника, или это действие, когда Игрок намеренно снимает шлем соперника во время игры.

Грубость – это незначительная конфронтация, которая не заслуживает наложение Большого Штрафа ни на одного из участников.

51.2. МАЛЫЙ ШТРАФ

Главный Судья должен, по своему усмотрению, наложить Малый Штраф на Игрока, который бьет соперника своей рукой или кулаком, или если Игрок намеренно снимает шлем соперника во время игры.

→ [Правило 9.6 – Шлем.](#)

Игрок, который упорствует в продолжении своего участия в незначительной конфронтации, подпадает под действие правил «Драка».

→ [Правило 46 – Драка.](#)

НАРУШЕНИЯ, СВЯЗАННЫЕ С ФИЗИЧЕСКИМ КОНТАКТОМ

51.3. МАТЧ – ШТРАФ

Главный Судья, по своему усмотрению, может наложить Матч-Штраф на Вратаря, который использует свой блин, чтобы ударить соперника, и это действие, скорее всего, может привести к травме соперника.

51.4. ДИСЦИПЛИНАРНЫЕ МЕРЫ

Если это будет сочтено целесообразным, Вышестоящие Инстанции могут применить Дополнительные Дисциплинарные Санкции по своему усмотрению.

→ [Правило 28 – Дополнительные Дисциплинарные Санкции.](#)

ПРАВИЛО 52 ПОДСЕЧКА

52.1. ПОДСЕЧКА

«Подсечка» – это действие Игрока, использующего свою ногу или стопу, чтобы сбить соперника с ног или выбить из-под него ноги, или который тянет верхнюю часть туловища соперника назад рукой или локтем и одновременно движением своей ноги вперед выбивает из-под него ноги или сбивает соперника с ног, заставляя его с силой падать на лед.

52.2. МАТЧ – ШТРАФ

Судья должен, по своему усмотрению, наложить Матч-Штраф, если Игрок виновен в совершении подсечки в отношении Игрока соперника.

52.3. ДИСЦИПЛИНАРНЫЕ МЕРЫ

Если это будет сочтено целесообразным, Вышестоящие Инстанции могут применить Дополнительные Дисциплинарные Санкции по своему усмотрению.

→ [Правило 28 – Дополнительные Дисциплинарные Санкции.](#)

ПРАВИЛО 53 БРОСАНИЕ СНАРЯЖЕНИЯ

53.1. БРОСАНИЕ СНАРЯЖЕНИЯ

Игрок не должен бросать клюшку или любой другой предмет в любой зоне. Игрок, потерявший или сломавший клюшку, может получить клюшку только на своей Скамейке Игроков или ему ее может вручить партнер по Команде на льду. → [Правило 10 - Клюшки.](#)

53.2. МАЛЫЙ ШТРАФ

Малый Штраф должен быть наложен:

- (I) За бросок клюшки любым Игроком на льду, который бросает свою клюшку или любую ее часть или любой другой предмет в направлении шайбы или соперника в любой зоне, за исключением случаев, когда за такое действие должен быть назначен «Штрафной Бросок» (Правило 53.7) или Присуждено Взятие Ворот (Правило 53.8);
- (II) За бросок клюшки, когда защищающийся Игрок откидывает или бросает клюшку или любой другой предмет в зоне защиты, но не в шайбу или в Игрока с шайбой;

НАРУШЕНИЯ, СВЯЗАННЫЕ С ФИЗИЧЕСКИМ КОНТАКТОМ

- (III)** За «создание помех» (Блокировка), когда Игрок перемещает клюшку, которая не сломана, и она создает помехи Игроку соперника (за исключением случаев, когда присуждается «Штрафной Бросок» Правило 53.7 или Присуждается Взятие Ворот – Правило 53.8), или когда Игроку, в результате потерявшему указанную клюшку, мешают ее подобрать;
Штраф не будет наложен, если перемещение не сломанной клюшки не мешает игре, или Игрок соперника не пытается ее подобрать.
Если Игрок освобождается от сломанных частей клюшки или какого-либо другого предмета, направляя их по льду или отбрасывая их в сторону на ледовой поверхности (а не через борта) таким образом, чтобы не создавать помех игре или Игроку (Игрокам) соперника, то штраф за эти действия не будет наложен
- (IV)** За «Неспортивное Поведение», когда Игрок бросает свою клюшку или любую ее часть или любой другой предмет или какой-либо предмет снаряжения за пределы игровой площадки в знак протеста на решение Судьи. См. Правило 53.5, касающееся критериев наложения дополнительного Дисциплинарного До Конца Игры Штрафа.

53.3. МАЛЫЙ СКАМЕЕЧНЫЙ ШТРАФ

Если какой-либо неидентифицированный Игрок, Тренер или неигровой Персонал Команды на Скамейке Игроков или Скамейке Оштрафованных Игроков бросит что-либо на лед во время игры или во время остановки игры, на них должен быть наложен Малый Скамеечный Штраф за «Неспортивное Поведение».

→ [Правило 75 – Неспортивное Поведение](#).

53.4. ДИСЦИПЛИНАРНЫЙ ШТРАФ

Дисциплинарный штраф должен быть наложен на Игрока, который «непреднамеренно» или «случайно» бросает свою клюшку или любую ее часть или любой другой предмет или какую-либо часть снаряжения за пределы игровой площадки.

53.5. ДИСЦИПЛИНАРНЫЙ ДО КОНЦА ИГРЫ ШТРАФ

Дисциплинарный До Конца Игры Штраф должен быть наложен на Игрока, который намеренно бросает свою клюшку или любую ее часть или любой другой предмет или какую-либо часть снаряжения за пределы игровой площадки.

Если нарушение совершено в знак протеста против решения Судьи, Малый Штраф за «Неспортивное Поведение» (Правило 53.2 (iv)) плюс Дисциплинарный До Конца Игры Штраф должен быть наложен на нарушившего правило Игрока.

53.6. МАТЧ – ШТРАФ

Главный Судья, по своему усмотрению, может наложить Матч-Штраф, если действие Игрока, заключающееся в бросании клюшки или любого другого предмета или какого-либо предмета снаряжения в соперника, Тренера или неигровой Персонал Команды, может привести к травме соперника.

Примечание: Такая оценка создания угрозы своими безответственными действиями должна основываться на тяжести нарушения и связанной с этим, общей демонстрацией своего пренебрежения к предсказуемым последствиям своих действий.

НАРУШЕНИЯ, СВЯЗАННЫЕ С ФИЗИЧЕСКИМ КОНТАКТОМ

53.7. ШТРАФНОЙ БРОСОК

Данное правило описано в → [Правиле 24.8 – Нарушения](#).

53.8. ПРИСУЖДЕНИЕ ВЗЯТИЯ ВОРОТ

В случае, когда Вратарь был убран со льда, а участник защищающейся Команды, включая Тренера или любого сотрудника неигрового Персонала Команды, бросает или швыряет любую часть клюшки или любой другой предмет или какую либо часть снаряжения в шайбу или в Игрока с шайбой в Нейтральной Зоне или в своей Зоне Защиты, тем самым лишая Игрока с шайбой возможности произвести точный бросок по пустым воротам, должно быть присуждено взятие ворот атакующей Команде.

При применении этого правила пустые ворота определяются как те, из которых был убран Вратарь для замены на дополнительного атакующего Игрока. Вратарь считается покинувшим лед, как только заменяющий Игрок вышел на игровую поверхность.

53.9. ДИСЦИПЛИНАРНЫЕ МЕРЫ

Если это будет сочтено целесообразным, Вышестоящие Инстанции могут применить Дополнительные Дисциплинарные Санкции по своему усмотрению.

→ [Правило 28 – Дополнительные Дисциплинарные Санкции](#).

Раздел 07

СДЕРЖИВАЮЩИЕ НАРУШЕНИЯ

СДЕРЖИВАЮЩИЕ НАРУШЕНИЯ

ПРАВИЛО 54 ЗАДЕРЖКА СОПЕРНИКА

54.1. ЗАДЕРЖКА СОПЕРНИКА

Любое действие Игрока, которое сдерживает или препятствует продвижению соперника, независимо от того, владеет ли он шайбой или нет.

54.2. МАЛЫЙ ШТРАФ

Малый Штраф должен быть наложен на Игрока, который удерживает соперника своими руками, предплечьем или ногами.

Игроку разрешается использовать свое предплечье в силовом движении, сдерживая соперника, при условии, что он сохраняет свое положение тела и при этом он не использует свои руки в сдерживающей манере.

Игроку не разрешается держать клюшку соперника. Малый Штраф должен быть наложен на Игрока, который держит клюшку соперника (объявляется как «За задержку клюшки соперника»). Игроку разрешается защищать себя, обороняясь от клюшки соперника. Но он должен немедленно отпустить клюшку и позволить Игроку возобновить нормальную игру.

54.3. ШТРАФНОЙ БРОСОК

Данное правило описано в → [Правиле 24.8 – Нарушения](#).

54.4. ПРИСУЖДЕНИЕ ВЗЯТИЯ ВОРОТ

Данное правило описано в → [Правиле 25.0 – Присуждение Взятия Ворот](#).

ПРАВИЛО 55 ЗАДЕРЖКА КЛЮШКОЙ

55.1. ЗАДЕРЖКА КЛЮШКОЙ

Задержка клюшкой – это способ использования клюшки таким образом, чтобы Игрок мог сдерживать соперника. Если клюшка используется против рук соперника / или рядом с руками соперника, то за такое действие должен быть наложен штраф за задержку клюшкой. Когда Игрок атакует соперника таким образом, что есть только контакт клюшки по клюшке, такое действие не должно быть наказано как задержка клюшкой.

55.2. МАЛЫЙ ШТРАФ

Малый Штраф должен быть наложен на Игрока, который препятствует движению соперника, задерживая его своей клюшкой.

Малый Штраф за задержку соперника клюшкой должен быть наложен на любого Игрока, который использует черенок клюшки выше верхней руки, удерживающей клюшку, чтобы удержать или задержать соперника.

55.3. БОЛЬШОЙ ШТРАФ

Главный Судья, по своему усмотрению, может наложить Большой Штраф на Игрока, виновного в задержке соперника клюшкой, в случае, когда он таким образом безответственно подвергает опасности атакованного им Игрока, и, по мнению Главного Судьи, такой Игрок не будет достаточно наказан наложением на него Малого штрафа.

См. Правило 55.4, касающееся критериев наложения дополнительного Дисциплинарного До Конца Игры Штрафа.

СДЕРЖИВАЮЩИЕ НАРУШЕНИЯ

55.4. ДИСЦИПЛИНАРНЫЙ ДО КОНЦА ИГРЫ ШТРАФ

Дисциплинарный До Конца Игры Штраф должен быть наложен всякий раз когда налагается Большой штраф за задержку игрока клюшкой.

55.5. ШТРАФНОЙ БРОСОК

Данное правило описано в → [Правиле 54.3 – «Штрафной Бросок»](#).

55.6. ПРИСУЖДЕНИЕ ВЗЯТИЯ ВОРОТ

Данное правило описано в → [Правиле 54.4 – Присуждение Взятия Ворот](#).

55.7. ДИСЦИПЛИНАРНЫЕ МЕРЫ

Если это будет сочтено целесообразным, Вышестоящие Инстанции могут применить Дополнительные Дисциплинарные Санкции по своему усмотрению.

→ [Правило 28 – Дополнительные Дисциплинарные Санкции](#).

ПРАВИЛО 56 БЛОКИРОВКА

56.1. БЛОКИРОВКА

«Блокировкой» будут считаться действия Игрока, который мешает или препятствует, «не владеющему шайбой», сопернику катиться, принимать передачу или свободно передвигаться по льду.

«Поздний силовой прием» представляет собой безответственные действия Игрока, подвергающего опасности соперника, который больше «не контролирует шайбу или не владеет» ею.

Против любого Игрока, находящегося в процессе «освобождения» от шайбы или «потери контроля или владения шайбой», может быть применен силовой прием при условии, что атакующий его Игрок находится в непосредственной близости от Игрока с шайбой.

Строгий стандарт в отношении действий, связанных с блокировкой, должен соблюдаться по всей площади игровой поверхности.

Положение Тела «Положение тела» – это расположение Игрока, катящегося впереди или рядом со своим соперником,двигающимся в том же направлении. Игрок, который находится позади соперника, у которого нет шайбы, не может использовать свою клюшку, тело или свободную руку, чтобы сдержать соперника, а должен катиться, чтобы получить или восстановить свое «правильное положение» для совершения атаки. Игрок имеет право занимать позицию на льду, на котором он стоит (положение тела), и от него не требуется делать никаких движений, чтобы позволить сопернику проехать. Игрок может «преградить путь» сопернику при условии, что он находится перед ним и движется с ним в том же направлении. Перемещение в боковом направлении и без сохранения расположения своего тела, с последующим совершением контакта с соперником без шайбы, не допускается и будет наказываться, как за Блокировку.

СДЕРЖИВАЮЩИЕ НАРУШЕНИЯ

Игрок всегда имеет право использовать положение своего тела, чтобы удлинить путь соперника к шайбе, при условии, что он не использует для этого свою клюшку (чтобы «увеличить себя в объеме» и, следовательно, значительно увеличить расстояние, которое должен пройти его соперник, чтобы добраться туда, куда он следует); не пользуется своей «свободной рукой», и не использует преимущество расположения своего тела для совершения незаконного силового приема.

Владение шайбой: Последний Игрок, коснувшийся шайбы, кроме Вратаря, будет считаться Игроком, «владеющим шайбой».

Игрок, считающийся «владеющим шайбой», может быть атакован на законных основаниях, при условии, что силовой прием производится немедленно после потери им владения шайбой, а его соперник все еще находится в пределах «объективно разумного расстояния» для совершения такого силового приема см. Правило 56.4 – Блокировка.

Сдерживание: Действия Игрока, который находится в позиции, не позволяющей ему возможности использовать «положение своего тела», и вместо этого он использует незаконные способы (например, задержку клюшкой, задержку руками, совершает подножку клюшкой или использует другие способы), чтобы помешать продвижению сопернику, который не владеет шайбой. Незаконные способы – это действия, которые позволяют Игроку «устанавливать, поддерживать или восстанавливать свое «положение тела», но не за счет катания на коньках.

Провокация: «Провокация» – это действие Игрока, который совершает контакт с соперником, который «не владеет шайбой» и не подозревает о предстоящем контакте/силовом приеме.

Игрок, который осознает о предстоящем силовом приеме, «не являющимся законной борьбой за шайбу», не может быть подвергнут блокировке со стороны Игрока, которые «провоцируют» его.

Игрок, «провоцирующий» соперника – это один из тех, кто движется наперерез сопернику, изначально находясь в позиции, не дающей ему возможности использовать «положение своего тела», тем самым исключая соперника из игры. Когда это происходит, должен быть наложен штраф за блокировку.

Свободная рука: Когда «свободная рука» используется для задержки, притягивания, дерганья, захвата или физического удержания соперника от свободного передвижения, то за такие действия должен быть наложен штраф за задержку соперника. «Свободная рука» может быть использована Игроком для того, чтобы «отодвинуть от себя» соперника или его клюшку, но не может быть использована для задержки клюшки и тела соперника.

СДЕРЖИВАЮЩИЕ НАРУШЕНИЯ

Клюшка: На Игрока, который находится в позиции, не дающей ему возможности использовать «положение своего тела» против соперника, и который использует свою клюшку (либо крюк, либо черенок, включая конец черенка клюшки), чтобы помешать или воспрепятствовать своему сопернику свободно перемещаться по льду, должен быть наложен штраф за задержку клюшкой.

→ **Правило 55 – Задержка Клюшкой.**

56.2. МАЛЫЙ ШТРАФ

Малый Штраф за блокировку должен быть наложен:

- (I) На Игрока, который мешает или препятствует перемещениям соперника, который не «владеет» шайбой;
- (II) На Игрока, который сдерживает соперника, пытающегося двигаться за Игроком противоположной Команды;
- (III) На любого Игрока, который намеренно совершает силовой прием против соперника, включая Вратаря, который «не или больше не считается» владеющим шайбой («Поздний Силовой Прием»);
- (IV) На Игрока, который заставляет соперника, который не «владеет» шайбой, вынуждено попасть в положении «вне игры», что приводит к остановке игры. Если это действие вызывает отложенное положение «вне игры» (а не обязательную остановку игры), то применение штрафа за «блокировку» зависит от решения Главного Судьи;
- (V) На Игрока, который намеренно «выбивает» клюшку из рук соперника или мешает Игроку, который уронил свою клюшку или любой другой предмет снаряжения, вернуть их себе заново;
- (VI) На Игрока, который «отбрасывает или бросает» любую потерянную или сломанную клюшку, незаконную шайбу или другой какой-либо мусор на льду в сторону Игрока соперника с шайбой, таким образом, что это может отвлечь его внимание.
→ **Правило 53 – Бросание Снаряжения.**
- (VII) На любого идентифицируемого Игрока на Скамейке Игроков или на Скамейке Оштрафованных Игроков, который с помощью своей клюшки или своего тела препятствует движению шайбы или любого соперника на льду во время игры;
- (VIII) На любого Игрока, который собираясь выйти на лед, играет с шайбой, когда один или оба его конька все еще находятся на Скамейке Игроков или Скамейке Оштрафованных Игроков.

СДЕРЖИВАЮЩИЕ НАРУШЕНИЯ

Штраф в соответствии с правилами игры должен быть наложен, когда Игрок на Скамейке Игроков или Скамейке Оштрафованных Игроков вступает в контакт с соперником на льду во время остановки игры. Вовлеченный(е) Игрок(и) могут быть подвергнуты дополнительным санкциям в зависимости от обстоятельств.

→ **Правило 28 – Дополнительные Дисциплинарные Санкции.**

56.3. МАЛЫЙ СКАМЕЕЧНЫЙ ШТРАФ

Малый Скамеечный Штраф должен быть наложен, когда неидентифицируемый Игрок на Скамейке Игроков или Скамейке Оштрафованных Игроков, или любой Тренер или неигровой Персонал Команды с помощью своей клюшки или своего тела мешает движениям шайбы или любого соперника на льду во время игры.

56.4. БОЛЬШОЙ ШТРАФ

Главный Судья, по своему усмотрению, может наложить Большой Штраф на Игрока, виновного в блокировке соперника в случае, когда он таким образом безответственно подвергает опасности атакующего им Игрока, и по мнению Главного Судьи, такой Игрок не будет достаточно наказан наложением на него Малого штрафа. См. Правило 56.6, касающееся критериев наложения дополнительного Дисциплинарного До Конца Игры Штрафа.

56.5. МАТЧ - ШТРАФ

Главный Судья, по своему усмотрению, может наложить Матч-Штраф, если, по его мнению, Игрок безответственно подвергает опасности соперника, посредством блокировки или в результате «позднего силового приема». Такая оценка безответственной опасности должна основываться на тяжести нарушения, чрезмерной силе контакта, степени воздействия и связанной с этим, общей демонстрацией своего пренебрежения к предсказуемым последствиям своих действий.

56.6. ДИСЦИПЛИНАРНЫЙ ДО КОНЦА ИГРЫ ШТРАФ

Когда в соответствии с этим правилом налагается Большой Штраф за блокировку соперника или «поздний силовой прием», и, по мнению Главного Судьи, такое нарушение было сопряжено с возможностью нанесения травмы сопернику, Дисциплинарный До Конца Игры Штраф должен также быть наложен.

56.7. ШТРАФНОЙ БРОСОК

Если Игроку, контролирующему шайбу в Нейтральной Зоне или в Зоне Атаки и не имеющему соперника, которого необходимо обыграть, кроме Вратаря, мешает клюшка или любая часть ее или любой другой предмет или какой-либо предмет снаряжения, брошенный или направленный любым участником защищающейся Команды, включая Тренера или любого сотрудника неигрового Персонала Команды, Главный Судья должен назначить выполнение «Штрафного Броска» Команде, не нарушившей правила.

Если Тренер или неигровой Персонал Команды виновны в таком поступке, они должны быть наказаны Дисциплинарным До Конца Игры Штрафом, и им должно быть приказано уйти в Раздевалку. Об инциденте должно быть сообщено Вышестоящим Инстанциям для возможного применения к ним дополнительных дисциплинарных мер.

СДЕРЖИВАЮЩИЕ НАРУШЕНИЯ

56.8. ПРИСУЖДЕНИЕ ВЗЯТИЯ ВОРОТ

В случае, когда Вратарь был убран со льда, а любой участник его Команды (включая Вратаря) незаконно находящийся на льду, включая Тренера или любого сотрудника неигрового Персонала Команды, мешает с использованием своего тела, клюшки или любого другой предмета или какой-либо части снаряжения движению шайбы или Игрока соперника в Нейтральной Зоне или в Зоне Защиты, Главный Судья должен немедленно засчитать взятие ворот не нарушившей правило Команде.

Если Тренер или неигровой Персонал Команды виновны в таком поступке они должны быть наказаны Дисциплинарным До Конца Игры Штрафом, и им должно быть приказано уйти в Раздевалку. Об инциденте должно быть сообщено Вышестоящим Инстанциям для возможного применения к ним дополнительных дисциплинарных мер.

56.9. ДИСЦИПЛИНАРНЫЕ МЕРЫ

Если это будет сочтено целесообразным, Вышестоящие Инстанции могут применить Дополнительные Дисциплинарные Санкции по своему усмотрению.

→ **Правило 28 – Дополнительные Дисциплинарные Санкции.**

56.10. ВМЕШАТЕЛЬСТВО ЗРИТЕЛЕЙ

О любом случае вмешательства зрителей должно быть доложено Судьями на Льду Вышестоящим Инстанциям.

- (I) В случае, если зрители бросают предметы на лед, создающие опасность в продолжении игры, Судьи на Льду должны остановить игру, и последующее вбрасывание будет произведено в ближайшей Точке Вбрасывания к месту, где была остановлена игра.
- (II) В случае задержки Игрока или вмешательства в его действия со стороны зрителя игра будет остановлена.
Если Команда Игрока, которому помешали, владеет шайбой, игра будет продолжена до смены владения шайбой.

ПРАВИЛО 57 ПОДНОЖКА

57.1. ПОДНОЖКА

Игрок не должен помещать клюшку или какую-либо часть своего тела таким образом, чтобы соперник споткнулся или упал.

Случайные подножки, которые происходят одновременно с завершением игрового эпизода, не будут наказываться.

Случайные подножки, происходящие одновременно с остановкой игры или после нее, не будут наказываться.

57.2. МАЛЫЙ ШТРАФ

Главный Судья должен, по своему усмотрению, налагать Малый Штраф, основанный на степени тяжести нарушения, на любого Игрока, который помещает свою клюшку или любую часть своего тела таким образом, чтобы его соперник споткнулся или упал.

СДЕРЖИВАЮЩИЕ НАРУШЕНИЯ

57.3. БОЛЬШОЙ ШТРАФ

Главный Судья, по своему усмотрению, может наложить Большой Штраф на Игрока, виновного в совершении подножки сопернику, в случае, когда он таким образом безответственно подвергает опасности атакованного им Игрока, и по мнению Главного Судьи, такой Игрок не будет достаточно наказан наложением на него Малого штрафа.

См. Правило 57.5, касающееся критериев наложения дополнительного Дисциплинарного До Конца Игры Штрафа.

57.4. МАТЧ – ШТРАФ

Главный Судья должен, по своему усмотрению, наложить Матч-Штраф, если, по его мнению, действия Игрока могли привести к травме соперника в результате применения подножки.

Примечание: Если Судья классифицирует совершенное нарушение как серьезное и тяжелое, основываясь на чрезмерной силе контакта, степени воздействия и безответственным действием, связанном с опасностью для соперника, он должен наложить Матч-Штраф.

Матч-Штраф может быть наложен основываясь на выше приведенных оценках совершения нарушения, даже если нарушение не привело к травме.

57.5. ДИСЦИПЛИНАРНЫЙ ДО КОНЦА ИГРЫ ШТРАФ

Когда в соответствии с этим правилом налагается Большой Штраф за подножку, и, по мнению Главного Судьи, такое нарушение было сопряжено с возможностью нанесения травмы сопернику, Дисциплинарный До Конца Игры Штраф должен также быть наложен.

57.6. ШТРАФНОЙ БРОСОК

Данное правило описано в → [Правиле 24.8 – Нарушения](#).

57.7. ПРИСУЖДЕНИЕ ВЗЯТИЯ ВОРОТ

Данное правило описано в → [Правиле 25.0 – Присуждение Взятия Ворот](#).

Раздел 08

НАРУШЕНИЯ С ИСПОЛЬЗОВАНИЕМ КЛЮШКИ

НАРУШЕНИЯ С ИСПОЛЬЗОВАНИЕМ КЛЮШКИ

ПРАВИЛО 58 УДАР КОНЦОМ КЛЮШКИ

58.1. УДАР КОНЦОМ КЛЮШКИ

Действие, при котором Игрок использует черенок клюшки над верхней частью руки для удара соперника любым способом или внезапно совершить тычок или попытаться внезапно нанести тычок Игроку соперника этой частью клюшки, независимо от того, совершен контакт или нет.

58.2. ДВОЙНОЙ МАЛЫЙ ШТРАФ

Главный Судья должен, по своему усмотрению, наложить Двойной Малый Штраф на любого Игрока, который попытается ударить соперника концом клюшки.

58.3. БОЛЬШОЙ ШТРАФ

Главный Судья, должен по своему усмотрению, наложить Большой Штраф на Игрока, совершающего удар концом клюшки соперника. См. Правило 58.5, касающееся критериев наложения дополнительного Дисциплинарного До Конца Игры Штрафа.

58.4. МАТЧ – ШТРАФ

Главный Судья, по своему усмотрению, может наложить Матч-Штраф, если, по его мнению, Игрок безответственно подвергает опасности соперника, ударом концом клюшки. Такая оценка безответственной опасности должна основываться на тяжести нарушения, чрезмерной силе контакта, степени воздействия и связанной с этим, общей демонстрацией своего пренебрежения к предсказуемым последствиям своих действий.

58.5. ДИСЦИПЛИНАРНЫЙ ДО КОНЦА ИГРЫ ШТРАФ

Дисциплинарный До Конца Игры Штраф должен быть наложен всякий раз, когда накладывается Большой Штраф за удар концом клюшки.

58.6. ДИСЦИПЛИНАРНЫЕ МЕРЫ

Если это будет сочтено целесообразным, Вышестоящие Инстанции могут применить Дополнительные Дисциплинарные Санкции по своему усмотрению.

→ [Правило 28 – Дополнительные Дисциплинарные Санкции.](#)

ПРАВИЛО 59 ТОЛЧОК СОПЕРНИКА КЛЮШКОЙ

59.1. ТОЛЧОК СОПЕРНИКА КЛЮШКОЙ

Действие с использованием черенка клюшки между двух рук для силового удара соперника.

59.2. МАЛЫЙ ШТРАФ

Главный Судья должен, по своему усмотрению, наложить Малый Штраф, основываясь на степени воздействия и силе толчка, на Игрока, виновного в толчке соперника клюшкой.

НАРУШЕНИЯ С ИСПОЛЬЗОВАНИЕМ КЛЮШКИ

59.3. БОЛЬШОЙ ШТРАФ

Главный Судья, по своему усмотрению, может наложить Большой Штраф на Игрока, виновного в толчке соперника клюшкой, в случае, когда он таким образом безответственно подвергает опасности атакованного им Игрока, и по мнению Главного Судьи такой Игрок не будет достаточно наказан наложением на него Малого штрафа.

См. Правило 59.5, касающееся критериев наложения дополнительного Дисциплинарного До Конца Игры Штрафа.

59.4. МАТЧ – ШТРАФ

Главный Судья, по своему усмотрению, может наложить Матч-Штраф, если, по его мнению, Игрок безответственно подвергает опасности соперника толчком клюшки. Такая оценка безответственной опасности должна основываться на тяжести нарушения, чрезмерной силе контакта, степени воздействия и связанной с этим, общей демонстрацией своего пренебрежения к предсказуемым последствиям своих действий.

59.5. ДИСЦИПЛИНАРНЫЙ ДО КОНЦА ИГРЫ ШТРАФ

Дисциплинарный До Конца Игры Штраф должен быть наложен всякий раз, когда накладывается Большой Штраф за толчок соперника клюшкой.

59.6. ДИСЦИПЛИНАРНЫЕ МЕРЫ

Если это будет сочтено целесообразным, Вышестоящие Инстанции могут применить Дополнительные Дисциплинарные Санкции по своему усмотрению.

→ [Правило 28 – Дополнительные Дисциплинарные Санкции.](#)

59.7. ШТРАФНОЙ БРОСОК

Данное правило описано в → [Правиле 24.8 – Нарушения.](#)

ПРАВИЛО 60 ИГРА ВЫСОКОПОДНЯТОЙ КЛЮШКОЙ

60.1. ИГРА ВЫСОКОПОДНЯТОЙ КЛЮШКОЙ

«Высокоподнятая клюшка» – это клюшка, которую проносят выше уровня плеч соперника. Игроки должны контролировать и отвечать за действия своей клюшкой. Тем не менее, Игроку разрешается «случайный контакт» с соперником, если действие совершается как обычный «замах или продолжение движения вперед» при выполнении броска или «случайный контакт» с противоположным центром, который наклоняется во время проведения вбрасывания. Агрессивный замах на отскакивающую шайбу не будет считаться нормальным «замахом или продолжением вперед движением», и любой контакт с соперником выше уровня плеч будет соответственно наказан.

→ [Правило 80 – Игра По Шайбе Высокоподнятой Ключкой.](#)

60.2. МАЛЫЙ ШТРАФ

Любой контакт, совершенный клюшкой в отношении выше плеч соперника запрещен, и Малый Штраф должен быть наложен.

НАРУШЕНИЯ С ИСПОЛЬЗОВАНИЕМ КЛЮШКИ

60.3. ДВОЙНОЙ МАЛЫЙ ШТРАФ

Если Игрок проносит или держит какую-либо часть своей клюшки выше плеч соперника и совершает контакт с его шеей, лицом или головой таким образом, что «приводит к травме», в виде появления крови или еще чего-то, Главный Судья должен наложить Двойной Малый Штраф.

Главные Судьи, принимая это решение, должны иметь возможность (но не обязаны) просмотреть видеоповтор игрового момента с целью подтверждения (или нет) их первоначального решения на льду, и, в частности, того, действительно ли клюшка, вызвавшая очевидную травму, была клюшкой Игрока, подвергающегося наказанию.

→ **Правило 18.4 – Видеопросмотр На Льду о Наложении Двойного Малого Штрафа За Игру Высокоподнятой Ключкой.**

60.4. МАТЧ – ШТРАФ

Главный Судья, по своему усмотрению, может наложить Матч-Штраф, если, по его мнению, Игрок безответственно подвергает опасности соперника, играя высокоподнятой клюшкой. Такая оценка безответственной опасности должна основываться на тяжести нарушения, чрезмерной силе контакта, степени воздействия и связанной с этим, общей демонстрацией своего пренебрежения к предсказуемым последствиям своих действий.

60.5. ДИСЦИПЛИНАРНЫЕ МЕРЫ

Если это будет сочтено целесообразным, Вышестоящие Инстанции могут применить Дополнительные Дисциплинарные Санкции по своему усмотрению.

→ **Правило 28 – Дополнительные Дисциплинарные Санкции.**

ПРАВИЛО 61 УДАР КЛЮШКОЙ

61.1. УДАР КЛЮШКОЙ

Удар клюшкой – это действие Игрока, замахивающегося своей клюшкой на соперника, независимо от того, произошел контакт или нет. «Неагрессивный» контакт клюшки с шортами или передней частью щитков Игрока не должен наказываться как удар клюшкой. За любой сильный или мощный удар клюшкой по телу соперника, клюшке соперника или по рукам соперника или рядом с ними, который, по мнению Главного Судьи, не является попыткой сыграть в шайбу, должен быть наложен штраф за удар клюшкой.

61.2. МАЛЫЙ ШТРАФ

Главный Судья должен, по своему усмотрению, наложить Малый Штраф, основываясь на степени воздействия и силе, на Игрока, виновного в ударе соперника клюшкой.

61.3. БОЛЬШОЙ ШТРАФ

Главный Судья, по своему усмотрению, может наложить Большой Штраф на Игрока, виновного в ударе соперника клюшкой, в случае, когда он таким образом безответственно подвергает опасности атакующего им Игрока, и по мнению Главного Судьи, такой Игрок не будет достаточно наказан наложением на него Малого Штрафа. См. Правило 61.5, касающееся критериев наложения дополнительного Дисциплинарного До Конца Игры Штрафа.

НАРУШЕНИЯ С ИСПОЛЬЗОВАНИЕМ КЛЮШКИ

61.4. МАТЧ - ШТРАФ

Главный Судья, по своему усмотрению, может наложить Матч-Штраф, если, по его мнению, Игрок безответственно подвергает опасности соперника, совершая удар соперника клюшкой. Такая оценка безответственной опасности должна основываться на тяжести нарушения, чрезмерной силе контакта, степени воздействия и связанной с этим, общей демонстрацией своего пренебрежения к предсказуемым последствиям своих действий.

61.5. ДИСЦИПЛИНАРНЫЙ ДО КОНЦА ИГРЫ ШТРАФ

Дисциплинарный До Конца Игры Штраф должен быть наложен всякий раз, когда накладывается Большой Штраф за удар клюшкой.

61.6. ШТРАФНОЙ БРОСОК

Это правило аналогично описано в → [Правиле 54.3 – «Штрафной Бросок»](#).

61.7. ПРИСУЖДЕНИЕ ВЗЯТИЯ ВОРОТ

Это правило аналогично описано в → [Правиле 25 – Присуждение Взятия Ворот](#).

61.8. ДИСЦИПЛИНАРНЫЕ МЕРЫ

Если это будет сочтено целесообразным, Вышестоящие Инстанции могут применить Дополнительные Дисциплинарные Санкции по своему усмотрению.

→ [Правило 28 – Дополнительные Дисциплинарные Санкции](#).

ПРАВИЛО 62 КОЛЮЩИЙ УДАР

62.1. КОЛЮЩИЙ УДАР

Колющий удар подразумевает – пырнуть соперника острием / носком крюка клюшки, независимо от того, был ли совершен контакт или нет.

62.2. ДВОЙНОЙ МАЛЫЙ ШТРАФ

Главный Судья должен, по своему усмотрению, должен наложить Двойной Малый Штраф на любого Игрока, который пытается нанести колющий удар сопернику.

62.3. БОЛЬШОЙ ШТРАФ

Главный Судья, по своему усмотрению, должен наложить Большой Штраф на Игрока, который наносит колющий удар сопернику. См. Правило 62.5, касающееся критериев наложения дополнительного Дисциплинарного До Конца Игры Штрафа.

62.4. МАТЧ – ШТРАФ

Главный Судья, по своему усмотрению, может наложить Матч-Штраф, если, по его мнению, Игрок безответственно подвергает опасности соперника, нанося колющий удар сопернику. Такая оценка безответственной опасности должна основываться на тяжести нарушения, чрезмерной силе контакта, степени воздействия и связанной с этим, общей демонстрацией своего пренебрежения к предсказуемым последствиям своих действий.

62.5. ДИСЦИПЛИНАРНЫЙ ДО КОНЦА ИГРЫ ШТРАФ

Дисциплинарный До Конца Игры Штраф должен быть наложен всякий раз, когда накладывается Большой Штраф за колющий удар.

НАРУШЕНИЯ С ИСПОЛЬЗОВАНИЕМ КЛЮШКИ

62.6. ДИСЦИПЛИНАРНЫЕ МЕРЫ

Если это будет сочтено целесообразным, Вышестоящие Инстанции могут применить Дополнительные Дисциплинарные Санкции по своему усмотрению.

→ [Правило 28 – Дополнительные Дисциплинарные Санкции.](#)

Раздел 09

ДРУГИЕ НАРУШЕНИЯ

ДРУГИЕ НАРУШЕНИЯ

ПРАВИЛО 63 ЗАДЕРЖКА ИГРЫ

63.1. ЗАДЕРЖКА ИГРЫ

Игрок или Команда могут быть оштрафованы, если, по мнению Главного Судьи, они каким-либо образом задерживают игру.

63.2. МАЛЫЙ ШТРАФ

Малый Штраф за Задержку игры должен быть наложен:

- (I) На любого Игрока, включая Вратаря, который удерживает, «прижимает» или играет шайбой своей клюшкой, коньками или телом таким образом, чтобы намеренно вызвать остановку игры. Что касается Вратаря, то это правило применяется за пределами его Площади Ворот;
- (II) На любого Игрока, который намеренно бросает или отбивает (используя свою руку или клюшку) шайбу за пределы игровой площадки (из любого места на поверхности льда) во время игры или после остановки игры;
- (III) На любого Игрока, который бросает или отбивает (используя свою руку или клюшку) шайбу непосредственно (без отскока) за пределы игровой площадки из своей Зоны Защиты, за исключением случаев, когда нет защитного стекла.
Определяющим фактором является положение шайбы, когда она была брошена или отбита Игроком-нарушителем. Если контакт с шайбой происходит в то время, когда шайба находится в Зоне Защиты, и впоследствии выходит из игры, должен быть наложен Малый Штраф. Если шайба будет выброшена через защитное стекло за Скамейкой Игроков, будет наложен Малый Штраф.
Примечание: Когда шайба выброшена на Скамейку Игроков, штраф не применяется. Когда шайба выходит за пределы игровой площадки непосредственно после вбрасывания, штраф не должен быть наложен;
- (IV) На любого Игрока, который задерживает игру, намеренно смещая стойку ворот с ее нормального положения. Главный Судья должен немедленно остановить игру, когда Команда-нарушитель получит «контроль» над шайбой.
Примечание: Если Игрок намеренно сдвигает стойку ворот с ее обычного положения, когда у соперника есть неминуемая возможность произвести взятие ворот в пустые ворота, Главный Судья может засчитать взятие ворот;
См. → [Правило 63.7 – Присуждение Взятия Ворот.](#)
- (V) На Игрока, не являющегося Вратарем, который намеренно падает или подгребает шайбу под свое тело; Примечание: Любой Игрок, который падает на колени, чтобы заблокировать бросок, не должен быть оштрафован, если шайба проходит под ним или застряла в его одежде или снаряжении, но любое использование рук, чтобы вывести шайбу из игры, должно быть немедленно наказано;

ДРУГИЕ НАРУШЕНИЯ

- (VI) На Вратаря, который «выбегает» из своей Площади Ворот в попытке опередить атакующего Игрока в борьбе за шайбу, и вместо того, чтобы играть с шайбой прыгает на шайбу, вызывая остановку игры; Примечание: Если Вратарь покидает площадь своих ворот, чтобы «срезать угол» при броске и после того, как он сделал сейв, накрывает шайбу, это будет считаться законным действием.
- (VII) На Вратаря, который, находясь в своей собственной Площади Ворот, намеренно падает или подгребают шайбу под свое тело или который удерживает или помещает шайбу на любую часть каркаса ворот таким образом, чтобы вызвать остановку игры, за исключением, если только Вратаря на самом деле атаковал соперник;
- (VIII) На Вратаря, который играет шайбой за пределами ограниченной зоны игры Вратаря. Определяющим фактором является положение шайбы. Примечание: Малый Штраф не будет наложен, когда Вратарь играет шайбой, сохраняя контакт конька с площадью ворот.
- (IX) За приведение в порядок униформы, снаряжения, коньков или клюшек. Примечание: Штраф не должен быть наложен, когда бутылка с водой доставляется Вратарю, однако это должно быть осуществлено во время тайм-аутов, но, если, по мнению Главного Судьи, это делается для преднамеренной задержки игры, Малый Штраф может быть наложен.
- (X) Не допускается задержка в ремонте или подгонке снаряжения Вратаря. Если требуется внести коррективы, Вратарь должен покинуть лед, и его место должен немедленно занять запасной Вратарь. За нарушение этого правила на Вратаря должен быть наложен Малый Штраф.

63.3. МАЛЫЙ СКАМЕЕЧНЫЙ ШТРАФ

Малый Скамеечный Штраф должен быть наложен на любую Команду, которая после предупреждения Главного Судьи, вынесенного ее Капитану или Ассистенту Капитана, о том, чтобы поместить правильное количество Игроков на лед и начать игру, не выполняет указания Главного Судьи и тем самым вызывает любую задержку, производя дополнительные замены (включая, но не ограничиваясь, постоянной заменой Вратарей с целью затягивания или задержки игры), продолжая неправильно располагать своих Игроков на вбрасывании или любым другим способом.

63.4. ЗАДЕРЖАННЫЙ СВИСТОК

Когда ворота случайно сдвигаются атакующим Игроком, а обороняющаяся Команда контролирует шайбу и выходит из своей зоны, игра должна продолжаться до тех пор, пока Команда, не нарушившая правила, не потеряет контроль над шайбой.

Последующее вбрасывание будет произведено в Точке Вбрасывания ближайшей к месту, где была остановлена игра, если только оно не находится в Зоне Защиты Команды, не нарушившей правила, то последующее вбрасывание должно быть произведено на Точке Вбрасывания у Синей Линии зоны защиты Команды не нарушившей правила, в Нейтральной Зоне.

ДРУГИЕ НАРУШЕНИЯ

Возможно, что взятие ворот будет произведено в одном конце Игровой Площадки, в то время как, ворота на другом конце будут сдвинуты, при условии, что произошло взятие ворот Команды, ответственной за сдвиг ворот на другом конце Игровой Площадки.

63.5. ПРЕДМЕТЫ БРОШЕННЫЕ НА ЛЕД

Не применяется на Чемпионатах ИИХФ. В случае, если на лед будут брошены предметы, которые мешают проведению игры, Главный Судья должен дать свисток и остановить игру, а шайба должна быть вброшена в Точке Вбрасывания, ближайшем к месту, где была остановлена игра.

63.6. ШТРАФНОЙ БРОСОК

Если по причине недостаточного времени в основное время игры или по причине уже наложенных штрафов, Малый Штраф, наложенный на Игрока за умышленный сдвиг стойки своих собственных ворот, не может быть полностью отсужен в течение основного игрового времени или в любое время в Дополнительном Периоде (Овертайме), должен быть назначен «Штрафной Бросок» в ворота Команды-нарушителя.

Ни одному защищающемуся Игроку, кроме Вратаря, не будет разрешено падать на шайбу, удерживать шайбу, поднимать шайбу или накрывать шайбу своим телом или руками, когда шайба находится в пределах Площади Ворот.

За нарушение этого правила игра должна быть немедленно остановлена, и в ворота Команды-нарушителя должен быть назначен «Штрафной Бросок», но никакого другого штрафа не должно быть наложено. Правило должно толковаться таким образом, что присуждение «Штрафного Броска» будет назначено только в том случае, если шайба находится в Площади Ворот в момент совершения нарушения.

Однако в тех случаях, когда шайба находится за пределами Площади Ворот, Правило 63 все еще может применяться, и может быть наложен Малый Штраф, даже, если «Штрафной Бросок» не присуждается. Существенным фактором при определении того, оправдано или нет присуждение «Штрафного Броска», является местоположение шайбы в момент, когда она была накрыта рукой, схвачена или подобрана под тело.

Если шайба находится в Площади Ворот, должен быть назначен «Штрафной Бросок». Если шайба находится за пределами Площади Ворот и подобрана под тело Игроком (кроме Вратаря), который находится внутри Площади Ворот, должен быть наложен Малый Штраф.

→ [Правило 24.8 – Нарушения.](#)

63.7. ПРИСУЖДЕНИЕ ВЗЯТИЯ ВОРОТ

В случае сдвига Стойки ворот, «намеренно» или «случайно», защищающимся Игроком до того, как шайба пересекает линию ворот между нормальным положением стоек ворот, Главный Судья может засчитать взятие ворот.

Для того, чтобы засчитать взятие ворот в этой ситуации, Стойка ворот должна быть сдвинута действиями защищающегося Игрока, атакующий Игрок должен иметь «неминуемую возможность произвести взятие ворот» до того, как Стойка ворот будет сдвинута, и должно быть определено, что шайба вошла бы в ворота между нормальным положением Стоек Ворот.

ОФИЦИАЛЬНАЯ КНИГА ПРАВИЛ ИИХФ 2022/2023 – РАЗДЕЛ 09

ДРУГИЕ НАРУШЕНИЯ

Если Вратарь намеренно сдвигает Стойку ворот во время выхода «один на один», взятие ворот будет присуждено Команде, не нарушившей правила.

Если Стойка ворот была преднамеренно сдвинута защищающейся Командой, когда их Вратарь был убран со льда взамен на дополнительного игрока, тем самым предотвратив предстоящее взятие ворот атакующей Командой, Главный Судья должен засчитать взятие ворот атакующей Команде.

Рама ворот считается сдвинутой, если один или оба пластиковых фиксатора ворот больше не находятся в своих соответствующих отверстиях во льду, или ворота полностью соскочили с одного или обоих пластиковых фиксаторов до или в момент попадания шайбы в ворота.

63.8. НЕ РАЗРЕШАЕТСЯ ЗАМЕНА ИГРОКОВ

В случае случайного сдвига Стойки ворот защищающимся Игроком, что приводит к остановке игры, последующее вбрасывание должно быть произведено в одной из Точек Вбрасывания в Зоне Защиты. Команде-нарушителю не будет разрешено производить какие-либо замены Игроков до начала вбрасывания.

Однако Команде разрешается произвести замену Игрока, на Вратаря, который был заменен на дополнительного игрока, заменить травмированного Игрока или когда был наложен штраф, который влияет на «численный состав на льду» любой из Команд.

В случае, если шайбу бросает в Конечную Зону атакующая Команда со своей стороны от Центральной Линии, а Вратарь соперника прижимает шайбу, что приводит к остановке игры, последующее вбрасывание должно быть произведено в одной из точек вбрасывания в Зоне Защиты Вратаря.

Защищающейся Команде не будет разрешено производить какие-либо замены Игроков до вбрасывания.

Однако Команде разрешается произвести замену травмированного Игрока, или когда был наложен штраф, который влияет на «численный состав на льду» любой из Команд.

Кроме того, для обеих ситуаций, описанных в этом разделе, для последующего вбрасывания в Зоне Защиты, у атакующей Команды будет выбор, в какой Точке Вбрасывания будет проводиться вбрасывание.

ПРАВИЛО 64 СИМУЛЯЦИЯ / ПРИУКРАШИВАНИЕ

64.1. СИМУЛЯЦИЯ / ПРИУКРАШИВАНИЕ

Любой Игрок, который «симулирует», «приукрашивает» падение или реакцию или кто «симулирует травму», должен быть наказан Малым Штрафом в соответствии с этим правилом.

Вратарь, который намеренно инициирует контакт с атакующим Игроком, кроме как для того, чтобы занять позицию в Площади Ворот, или который иным образом действует, чтобы создать видимость, отличную от «случайного контакта» с атакующим Игроком, является объектом для наложения Малого Штрафа за «симуляцию / приукрашивание».

ДРУГИЕ НАРУШЕНИЯ

Примечание: «Симуляция» – это действие Игрока, пытающегося выпросить («нарисовать») штраф на соперника, в то время как «приукрашивание» означает, что жертва создает впечатление, что нарушение выглядит «ужаснее», чем на самом деле, даже если нарушение было совершено.

64.2. МАЛЫЙ ШТРАФ

Малый Штраф должен быть наложен на Игрока, который пытается выпросить штраф за свои действия («симуляция» / «приукрашивание»).

64.3. ДИСЦИПЛИНАРНЫЕ МЕРЫ

Если это будет сочтено целесообразным, Вышестоящие Инстанции могут применить Дополнительные Дисциплинарные Санкции по своему усмотрению.

→ [Правило 28 – Дополнительные Дисциплинарные Санкции.](#)

ПРАВИЛО 65 СНАРЯЖЕНИЕ

65.1. СНАРЯЖЕНИЕ

На Игроке лежит ответственность за поддержание своего снаряжения и униформы в игровом состоянии, как указано в настоящих правилах. Экипировка Игрока состоит из клюшек, коньков, защитного снаряжения и униформы.

Полное снаряжение, включая шлемы, также должно быть надлежащим образом надето во время предыгровой разминки. Главный Судья может потребовать от Игрока удалить любые личные аксессуары, которые считаются опасными.

65.2. МАЛЫЙ ШТРАФ

Все защитное снаряжение, за исключением перчаток, защиты головы и щитков Вратаря, обязано быть надето под униформой. За нарушение этого правила после предупреждения Главного Судьи должен быть наложен Малый Штраф.

Снаряжение обязано соответствовать стандартам безопасности и использоваться только для защиты хоккеистов, а не для повышения или улучшения игровых способностей или нанесения травм сопернику. Игроки, нарушающие это правило, не допускаются к участию в игре до тех пор, пока такое снаряжение не будет исправлено или удалено.

Игра не должна быть остановлена или задержана по причинам приведения в порядок формы, снаряжения, коньков или клюшек. За нарушение этого правила должен быть наложен Малый Штраф.

Не допускается никаких задержек в ремонте или подгонке снаряжения Вратаря. Если требуется внести коррективы, Вратарь должен покинуть лед, и его место должен немедленно занять запасной Вратарь. За нарушение этого правила Вратарем, должен быть наложен Малый Штраф.

Незаконное снаряжение, это снаряжение, которое не соответствует стандартам ИИХФ, а снаряжение, которое считается неприемлемым для игровых действий, классифицируются как опасное снаряжение, и Игроки, носящие такое снаряжение, подлежат наложению на них штрафа.

ДРУГИЕ НАРУШЕНИЯ

ПРАВИЛО 66 ПРЕКРАЩЕНИЕ ИГРЫ

66.1. ПРЕКРАЩЕНИЕ ИГРЫ

В случае несоблюдения Командой какого-либо положения применяемых правил или положений, влияющих на ход игры, Главный Судья должен, если это так, по указанию ИИХФ или назначенного им лица, отказать в разрешении на продолжение игры до тех пор, пока Команда-нарушитель не выполнит такое положение.

Команде должно быть засчитано поражение, если она не сможет разместить необходимое количество Игроков на льду во время игры из-за штрафных санкций и травм.

Если Команда-нарушитель будет упорствовать в своем отказе подчиниться, Главный Судья должен, с предварительного одобрения ИИХФ или назначенного им лица, объявить об прекращении игры, а Команду, не нарушившую правила объявить победителем. Если Главный Судья объявит о прекращении игры из-за того, что обе Команды отказались выполнить такое положение, обе Команды будут объявлены проигравшими.

Если о прекращении игры будет объявлено до ее начала, счет будет записан как 1:0, и ни одному Игроку не будет засчитана никакая личная статистика.

Если в какой-то момент игры, объявляется о прекращении игры, счет записывается как ноль для проигравшего и 1 или большее количество голов, которые были забиты ими, для победителя; однако Игрокам обоих клубов должна быть засчитана вся личная статистика, заработанная до момента объявления о прекращении игры.

Если о прекращении игры будет объявлено, либо до ее начала, либо во время ее проведения, из-за несоблюдения требований обеими Командами, счет будет записан как 0-0, но ни одной Команде не будут начислены какие-либо очки, и ни одному Игроку не будет начислена какая-либо личная статистика.

Вышестоящие Инстанции могут, по своему усмотрению, расследовать любую прекращенную игру и пересмотреть решение Главного Судьи о прекращении и счете. Кроме того, Вышестоящие Инстанции могут принять дополнительные дисциплинарные меры в отношении любой Команды или Руководителя Команды, в связи с прекращением игры.

← **Подробная Информация см. «Дисциплинарный Кодекс ИИХФ».**

ПРАВИЛО 67 ЗАДЕРЖКА ШАЙБЫ РУКОЙ

67.1. ЗАДЕРЖКА ШАЙБЫ РУКОЙ

Данное правило описывает нарушения, которые могут привести к штрафу, когда Игрок или Вратарь незаконно использует свою руку хватая шайбу.

→ **Правило 79 – Пас Рукой для всех случаев, связанных с передачей шайбы рукой.**

ДРУГИЕ НАРУШЕНИЯ

67.2. МАЛЫЙ ШТРАФ - ИГРОК

Игроку разрешается поймать шайбу в воздухе, но он должен немедленно выпустить ее или бросить вниз на лед.

На Игрока должен быть наложен Малый Штраф за то, что он «накрыл» шайбу своей рукой:

- (I) Если он ловит ее и катится с ней, либо, чтобы избежать силового приема, либо, чтобы получить «территориальное преимущество» над соперником.
- (II) Если он кладет руку на шайбу, когда она находится на льду, чтобы скрыть ее от соперника или помешать ему играть с шайбой.
Когда это происходит в Площади Ворот его Команды, должен быть назначен «Штрафной Бросок» – см. → [Правило 67.4 – «Штрафной Бросок»](#) или → [Правило 67.5 – Присуждено Взятие Ворот](#).
- (III) Если он поднимает шайбу со льда своей рукой во время игры.

Малый Штраф должен быть наложен за «Задержку Игры» – Нарушение Правила Вбрасывания, на Игрока, принимающего участие в розыгрыше вбрасывания, который:

- (I) Пытается выиграть вбрасывание, отбивая шайбу рукой.
Примечание: Двум (2) Игрокам, участвующим в фактическом розыгрыше вбрасывания (центрам), не разрешается играть с шайбой своей рукой без наложения штрафа, в соответствии с этим правилом до тех пор, пока третий Игрок (из любой Команды) хотя бы не коснется шайбы. Как только вбрасывание считается завершенным (и победитель розыгрыша вбрасывания ясен), игра с шайбой рукой должна быть разрешена в соответствии с правилами.
→ [Правило 79 – Пас Рукой](#).

67.3. МАЛЫЙ ШТРАФ – ВРАТАРЬ

Цель всего этого правила состоит в том, чтобы шайба постоянно находилась в игре, и любое действие, предпринятое Вратарем, которое вызывает ненужную остановку, должно быть наказано без предупреждения.

Штраф «За задержку игры» должен быть наложен на Вратаря, который:

- (I) Удерживает шайбу в своих руках дольше трех (3) секунд, за исключением, если только на самом деле, его атакует /оказывает давление на него соперник;
- (II) Намеренно удерживает шайбу любым способом, что по мнению Главного Судьи, вызывает ненужную остановку игры;
- (III) Бросает шайбу вперед в направлении ворот соперника;
Примечание: В случае, когда шайба, брошенная вперед Вратарем, была перехвачена соперником, Главный Судья должен дать возможность завершиться игровому эпизоду, и, если производится взятие ворот не нарушившей Командой, оно должно быть засчитано и штраф не налагается. Но если взятие ворот не произошло, игра должна быть остановлена и Малый Штраф должен быть наложен на Вратаря.
- (IV) Кладет шайбу в свои щитки или на сетку ворот;

ДРУГИЕ НАРУШЕНИЯ

(V) Намеренно нагромождает снег или другие препятствия у своих ворот или рядом с ними, которые, по мнению Главного Судьи, имеют целью воспрепятствовать взятию ворот.

67.4. ШТРАФНОЙ БРОСОК

Это правило аналогично описано в → [Правиле 24.8 – Нарушения](#).

67.5. ПРИСУЖДЕНИЕ ВЗЯТИЯ ВОРОТ

Если Вратарь, перед тем как проследовать на Скамейку Игроков, для замены на дополнительного игрока, намеренно оставляет свою клюшку или какой-либо предмет снаряжения, нагромождает снег или другие препятствия у своих ворот или рядом с ними, которые, по мнению Главного Судьи, имеют целью воспрепятствовать попаданию шайбы в ворота, должно быть присуждено взятие ворот.

Для того, чтобы засчитать взятие ворот в этой ситуации, Вратарь должен быть заменен на дополнительного игрока, в противном случае должен быть наложен Малый Штраф.

Если Игрок, когда Вратарь был заменен на дополнительного игрока, падает на шайбу, захватывает шайбу рукой, подбирает шайбу или подгребают шайбу под свое тело или накрывает шайбу руками на льду в Площади Ворот, игра должна быть немедленно остановлена и не нарушившей правило Команде должно быть присуждено взятие ворот.

67.6. ОТМЕНА ВЗЯТИЯ ВОРОТ

Взятие ворот не может быть произведено атакующим Игроком, который «бьет или направляет» шайбу рукой в сетку ворот. Взятие ворот не может быть произведено атакующим Игроком, который «бьет или направляет» шайбу рукой, и она «срикошетив» от любого Игрока, Вратаря или Судьи попадает в ворота.

Когда шайба попадает в сетку ворот в результате «четкого рикошета» от перчатки, взятие ворот должно быть засчитано.

ПРАВИЛО 68 НЕЗАКОННАЯ ЗАМЕНА

68.1. НЕЗАКОННАЯ ЗАМЕНА

«Незаконная замена» будет считаться произошедшей, когда Игрок незаконно вступает в игру со Скамейки Игроков (Партнер по Команде не в пределах лимита 1,50 м (5 футов),

→ [Правило 74 – Нарушение Численного Состава](#) на льду, со Скамейки Оштрафованных Игроков (штраф еще не истек), когда отбывается Большой Штраф и заменяющий Игрок не возвращается на лед со Скамейки Оштрафованных Игроков

→ [Правило 68.2 – Малый Скамеечный Штраф](#), или когда Игрок незаконно входит в игру с единственной целью помешать Игроку соперника произвести взятие ворот при «выходе один на один» → [Правило 68.3 – «Штрафной Бросок»](#), или [Правило 68.4 – Присуждение Взятия Ворот](#).

Когда на травмированного Игрока наложен штраф и он покидает игру, то, если он возвращается до истечения срока своего штрафа, он не имеет права играть. Сюда входят Совпадающие Штрафы, когда его замена все еще находится на Скамейке Оштрафованных Игроков в ожидании остановки в игре. Травмированный Игрок должен дожидаться, пока его замена не будет выпущена со Скамейки Оштрафованных Игроков, прежде чем он сможет играть.

→ [Правило 8.1 – Травмированные Игроки](#).

ДРУГИЕ НАРУШЕНИЯ

68.2. МАЛЫЙ СКАМЕЕЧНЫЙ ШТРАФ

Когда Игрок наказывается Большим Штрафом и Дисциплинарным Штрафом или Дисциплинарным До Конца Игры Штрафом в одно и то же время, или когда травмированный Игрок наказывается Большим Штрафом и не может сам отбывать наказание, оштрафованная Команда должна немедленно поместить заменяющего Игрока на Скамейку Оштрафованных Игроков, и никакой замене, за оштрафованного Игрока, не будет разрешено вступить в игру, кроме как со Скамейки Оштрафованных Игроков.

Любое нарушение этого положения должно рассматриваться как незаконная замена, в соответствии с настоящим правилом, требующая наложения Малого Скамеечного Штрафа.

68.3. ШТРАФНОЙ БРОСОК

Данное правило описано в → [Правиле 70.7 – Штрафной Бросок](#).

68.4. ПРИСУЖДЕНИЕ ВЗЯТИЯ ВОРОТ

Данное правило описано в → [Правиле 70.8 – Присуждение Взятия Ворот](#).

68.5. ОТМЕНА ВЗЯТИЯ ВОРОТ

Данное правило описано в → [Правиле 70.9 – Отмена Взятия Ворот](#).

68.6. УМЫШЛЕННАЯ НЕЗАКОННАЯ ЗАМЕНА

Нарушение Численного Состава

→ [Правило 74 – Нарушение Численного Состава](#)

ПРАВИЛО 69 БЛОКИРОВКА ВРАТАРЯ / ПОМЕХИ ВРАТАРЮ

69.1. БЛОКИРОВКА ВРАТАРЯ / ПОМЕХИ ВРАТАРЮ

Данное правило основано на предпосылке, что позиция атакующего Игрока, будь то в или вне Площади Ворот, не должна по себе определять взятие или отмену взятия ворот. Другими словами, взятие ворот, произведенные, когда атакующие Игроки стоят в Площади Ворот, могут быть засчитаны при определенных условиях. Взятие ворот должны быть не засчитаны только если:

- (I) Атакующий Игрок, вследствие своего расположения или «существенного контакта», ограничивает способности Вратаря свободно перемещаться в пределах своей Площади Ворот или защищать свои ворота; или
- (II) Атакующий Игрок совершает умышленный или преднамеренный контакт с Вратарем в или вне Площади Ворот.

«Вынужденный контакт» с Вратарем будет разрешен и последующее взятие ворот будет засчитано, когда такой контакт совершается вне пределов Площади Ворот, при условии, что атакующий Игрок предпринял реальную попытку избежать такой контакт.

Правило будет применяться исключительно в соответствии с решением Главного Судьи (судей), но может быть подвергнуто Видеопросмотру: → [Правило 37 – Видеопросмотр](#), когда это возможно или Запросу Тренера: → [Правило 38 – Запрос Тренера](#).

ДРУГИЕ НАРУШЕНИЯ

При применении данного правила, «контакт/релевантный контакт», будь то «вынужденный или иной», будет означать любой контакт совершенный с или между Вратарем и атакующим Игроком (Игроками), будь то с помощью клюшки или любой частью тела. В основу данного правила положено утверждение, что Вратарь должен иметь возможность свободно перемещаться в своей Площади Ворот без помех со стороны атакующего Игрока.

Если атакующий Игрок заходит в Площадь Ворот и своими действиями препятствует Вратарю защищать свои ворота и происходит взятие ворот, то взятие ворот будет не засчитано.

Если атакующий Игрок находится в Площади Ворот и не покидает ее немедленно, Главный Судья имеет возможность остановить игру и последующее вбрасывание будет произведено в ближайшей Точке Вбрасывания в Нейтральной Зоне, у зоны Атаки нарушившей Команды.

Если атакующего Игрока толкает или совершает другие неправоправные действия защищающийся Игрок, заставляя Игроков совершить контакт с Вратарем, то такой контакт не будет считаться контактом совершенным атакующим Игроком в соответствии с данным правилом, при условии, что атакующий Игрок предпринял реальную попытку избежать такой контакт.

Если защищающегося Игрока толкает, пихает или совершает другие неправоправные действия атакующий Игрок, заставляя защищающегося Игрока совершить контакт со своим Вратарем, то такой контакт будет считаться контактом совершенным атакующим Игроком в соответствие с данным правилом, и если необходимо на атакующего Игрока будет наложен штраф, а если произойдет взятие ворот, то оно будет отменено.

→ **Дополнительная информация см. Приложение IV – Таблица 16 – Ситуации с Блокировкой Вратаря.**

69.2. ШТРАФ

Во всех случаях, когда атакующий Игрок совершает невынужденный или преднамеренный контакт с Вратарем, в или вне Площади Ворот, происходит или нет взятие ворот, на атакующего Игрока должен быть наложен штраф (Малый или Большой, в соответствии с решением Главного Судьи). Во всех случаях, когда нарушение совершается атакующим Игроком, который создает помеху Вратарю, или препятствует ему свободно передвигаться в своей Площади Ворот, штраф должен быть наложен за «Блокировку Вратаря».

При осуществлении своего решения Главный Судья должен уделять более значительное внимание степени и характеру «существенного контакта» с Вратарем, чем точному местоположению Вратаря в момент контакта.

ДРУГИЕ НАРУШЕНИЯ

69.3. КОНТАКТ В ПЛОЩАДИ ВОРОТ

Если атакующий Игрок совершает «существенный контакт» с Вратарем, будь то вынужденный или иной, при нахождении Вратаря в своей Площади Ворот и происходит взятие ворот, то взятие ворот будет не засчитано.

Если Вратарь, в «процессе занятия своей позиции» в пределах собственной Площади Ворот, совершает контакт с атакующим Игроком, находящимся в Площади Ворот, и в результате этого, возникает помеха Вратарю в защите собственных ворот, и происходит взятие ворот, то взятие ворот будет не засчитано.

Если, после любого контакта с Вратарем, который пытается занять позицию в своей Площади Ворот, атакующий Игрок не покидает немедленно свое текущее расположение в Площади Ворот (предоставляя Вратарю пространство), и происходит взятие ворот, то взятие ворот будет не засчитано. Во всех данных случаях, вне зависимости произошло или нет взятие ворот, на атакующего Игрока должен быть наложен Малый Штраф за «Блокировку» Вратаря.

Если атакующий Игрок «занимает доминирующую позицию» образом в Площади Ворот, таким образом нарушая обзорность Вратарю и создавая ему помехи в защите своих ворот, и происходит взятие ворот, то взятие ворот будет не засчитано.

При применении данного правила Игрок «занимает доминирующую позицию» в Площади Ворот, когда по мнению Главного Судьи тело или значительная часть тела Игрока находится в Площади Ворот дольше, чем на мгновение.

→ **Дополнительная информация см. Приложение IV – Таблица 16 – Ситуации с Блокировкой Вратаря.**

69.4. КОНТАКТ ЗА ПРЕДЕЛАМИ ПЛОЩАДИ ВОРОТ

Если атакующий Игрок совершает «существенный контакт» с Вратарем, за исключением «вынужденного», в момент нахождения Вратаря вне своей Площади Ворот, и происходит взятие ворот, взятие ворот будет не засчитано.

Вратаря нельзя атаковать по причине нахождения его вне Площади Ворот. Соответствующий штраф должен быть наложен в каждом случае, когда атакующий Игрок совершает «ненужный» контакт с Вратарем.

Однако, «вынужденный» контакт будет разрешен в случае, когда Вратарь находится в процессе игры в шайбу вне Площади Ворот, при условии, что атакующий Игрок предпринял «реальную попытку» избежать такого ненужного контакта.

Если Вратарь сыграл с шайбой за пределами своей Площади Ворот, после чего, ему помешали возвратиться обратно в свою Площадь Ворот, вследствие умышленных действий со стороны атакующего Игрока, такой Игрок может быть оштрафован за «Блокировку Вратаря».

Точно также Вратарь может быть оштрафован, если своими действиями за пределами своей Площади Ворот, он преднамеренно создает помеху атакующему Игроку, пытающегося сыграть в шайбу или в соперника.

→ **Дополнительная информация см. Приложение IV – Таблица 16 – Ситуации с Блокировкой Вратаря.**

ДРУГИЕ НАРУШЕНИЯ

69.5. ЗАПРОС ТРЕНЕРА

→ Правило 38 – Запрос Тренера.

69.6. МЕСТО ВБРАСЫВАНИЯ

Всякий раз, когда Главный Судья останавливает игру по причине отмены взятия ворот, вследствие «существенного контакта» с Вратарем (вынужденного или иного), последующее вбрасывание должно быть произведено в Нейтральной Зоне в Точке Вбрасывания, ближайшей к Зоне Атаки нарушившей Команды.

69.7. ОТСКОКИ И ПОТЕРЯННАЯ ШАЙБА

В ситуации с отскоком шайбы или в случае, когда Вратарь и атакующий Игрок (Игроки) одновременно пытаются сыграть в потерянную шайбу, будь то в или за пределами Площади Ворот, разрешается совершить «вынужденный» контакт с Вратарем, и любое взятие ворот, совершенное в результате этого, будет засчитано.

В случае, когда Вратаря пихает в ворота вместе с шайбой, Игрок атакующей Команды после остановки игры, взятие ворот будет не засчитано. Если необходимо, будут наложены соответствующие штрафы.

Если, однако, по мнению Главного Судьи, атакующего Игрока толкал, пихал или совершал против него неправоправные действия Игрок защищающейся Команды, в результате чего Вратаря вместе с шайбой запихнули в ворота, взятие ворот может быть засчитано.

В случае, когда шайба находится под Игроком в или около Площади Ворот (преднамеренно или по иной причине) нельзя произвести взятие ворот пропихнув данного Игрока вместе с шайбой в ворота. Если необходимо будут наложены соответствующие штрафы, включая назначение «Штрафного броска», если определено что шайба умышленно накрыта в Площади Ворот.

→ Правило 63 – Задержка Игры.

69.8. ДИСЦИПЛИНАРНЫЕ МЕРЫ

Если это будет сочтено целесообразным, Вышестоящие Инстанции могут применить Дополнительные Дисциплинарные Санкции по своему усмотрению.

→ Правило 28 – Дополнительные Дисциплинарные Санкции.

ПРАВИЛО 70 ОСТАВЛЕНИЕ СКАМЕЙКИ ИГРОКОВ ИЛИ СКАМЕЙКИ ОШТРАФОВАННЫХ ИГРОКОВ

70.1. ОСТАВЛЕНИЕ СКАМЕЙКИ ИГРОКОВ ИЛИ СКАМЕЙКИ ОШТРАФОВАННЫХ ИГРОКОВ

Ни один Игрок не может покинуть Скамейку Игроков или Скамейку Оштрафованных Игроков в любое время во время конфронтации или с целью начала конфронтации.

ДРУГИЕ НАРУШЕНИЯ

70.2. ЗАКОННАЯ СМЕНА СОСТАВА

Игрок, который вошел в игру по ходу игры со - своей Скамейки Игроков или на законных основаниях со Скамейки Оштрафованных Игроков (штрафное время истекло), начинающий конфронтацию, может быть привлечен к дисциплинарной ответственности в соответствии с Правилем 28 – Дополнительные Дисциплинарные Санкции.

Игрок или Игроки, который вошел в игру на законных основаниях во время смены состава в остановку игры, который занимая свое место и готовясь к последующему вбрасыванию, принимает участие в конфронтации, должен быть оштрафован согласно соответствующему правилу и будет подвергнут дисциплинарным мерам в соответствии с Дополнительными Дисциплинарными Санкциями (Дисциплинарный До Конца Игры Штраф не является автоматическим в этой ситуации, за исключением, предусмотренного за его действия в конфликте.).

→ **Правило 28 – Дополнительные Дисциплинарные Санкции.**

70.3. ОСТАВЛЕНИЕ СКАМЕЙКИ ИГРОКОВ

Игрокам не разрешается выходить на лед во время остановки игры или по окончании первого и второго периодов с целью разминки. Главный Судья сообщит о любом нарушении этого правила Вышестоящим Инстанциям для принятия дисциплинарных мер.

Кроме как по окончании каждого периода или для законного вступления в игру, ни один Игрок не может в любое время покинуть Скамейку Игроков.

Если во время игры необходимо проследовать в Раздевалку (а для этого требуется пройти по льду для доступа в Раздевалку), Игрок должен дождаться остановки игры и убедиться, что не происходит конфронтации, прежде чем начать движение. На Игрока, который был первым или вторым Игроком, покинувшим Скамейку Игроков (или Скамейку Оштрафованных Игроков) во время конфронтации или с целью начать конфронтацию, из одной или обеих Команд, должен быть наложен Дисциплинарный До Конца Игры Штраф.

70.4. ОСТАВЛЕНИЕ СКАМЕЙКИ ОШТРАФОВАННЫХ ИГРОКОВ

Кроме как по окончании каждого периода или по истечении своего штрафа, ни один Игрок не может в любое время покинуть Скамейку Оштрафованных Игроков.

Игрок, отбывающий штраф на Скамейке Оштрафованных Игроков, который должен быть заменен после окончания штрафа, должен немедленно проследовать по льду и оказаться на своей Скамейке Игроков, прежде, чем можно будет произвести какую-либо замену.

За любое нарушение этого правила Малый Скамеечный Штраф должен быть наложен за «Нарушение Численного Состава».

→ **Правило 74 – Нарушение Численного Состава.**

На оштрафованного Игрока, который покидает Скамейку Оштрафованных Игроков до истечения срока своего штрафа, независимо от того, в процессе игры или нет, должен быть наложен дополнительно Малый Штраф, который отбывается после окончания его незаконченного штрафа.

ДРУГИЕ НАРУШЕНИЯ

Любой Игрок, который, расположившись на Скамейке Оштрафованных Игроков, покидает Скамейку Оштрафованных Игроков до истечения срока своего штрафа с целью оспаривания решения Судьи, должен быть наказан Дисциплинарным До Конца Игры Штрафом. Если это будет сочтено целесообразным, Вышестоящие Инстанции могут применить Дополнительные Дисциплинарные Санкции по своему усмотрению.

→ **Правило 28 – Дополнительные Дисциплинарные Санкции.**

Это правило не заменяет никакого другого более сурового штрафа, который может быть наложен за выход со Скамейки Оштрафованных Игроков с целью начала или участия в конфронтации, как указано в этом правиле.

На любого оштрафованного Игрока, покидающего Скамейку Оштрафованных Игроков во время остановки игры и во время конфронтации, должен быть наложен Малый Штраф плюс Дисциплинарный До Конца Игры штраф. Малый Штраф плюс оставшееся время, от незавершенного первоначального штрафа, должен отбывать заменяющий Игрок, помещенный на Скамейку Оштрафованных Игроков Тренером Команды-нарушителя.

Если Игрок покидает Скамейку Оштрафованных Игроков до того, как его штраф полностью истек, Судья при Оштрафованных Игроках должен отметить время выхода и подать сигнал Судьям на Льду, которые остановят игру, когда Команда нарушителя получит «контроль над шайбой».

Этот Игрок должен будет отбыть дополнительный Малый Штраф, в дополнение ко времени, оставшееся от его первоначального штрафа (это оставшееся время рассчитывается с момента, когда он незаконно покинул Скамейку Оштрафованных Игроков).

В случае, если Игрок возвращается на лед до истечения своего времени штрафа из-за ошибки Судьи при оштрафованных игроках, он не должен отбывать дополнительный штраф, но должен отбыть свое оставшееся время. Это оставшееся время рассчитывается с момента, когда он покинул Скамейку Оштрафованных Игроков из-за ошибки Судьи при оштрафованных игроках.

Если, в остановку игры, следующую после времени окончания их штрафов, Игрок или Игроки, выходящие со Скамейки Оштрафованных Игроков, вовлекаются в конфронтацию, то на тех, кто выходит со Скамейки Оштрафованных Игроков, должны быть наложены штрафы, которые они заслужили во время конфронтации.

Если это будет сочтено целесообразным, Вышестоящие Инстанции могут применить Дополнительные Дисциплинарные Санкции по своему усмотрению.

→ **Правило 28 – Дополнительные Дисциплинарные Санкции.**

Если Игрок, выходящий со Скамейки Оштрафованных Игроков во время остановки игры, вступает в конфронтацию с соперником, и соперник считается зачинщиком конфронтации, то Игрок, выходящий со Скамейки Оштрафованных Игроков, не будет подвергнут наложению на него Дисциплинарного До Конца Игры Штрафа.

Если это будет сочтено целесообразным, Вышестоящие Инстанции могут применить Дополнительные Дисциплинарные Санкции по своему усмотрению.

→ **Правило 28 – Дополнительные Дисциплинарные Санкции.**

ДРУГИЕ НАРУШЕНИЯ

70.5. МАЛЫЙ СКАМЕЕЧНЫЙ ШТРАФ

Малый Скамеечный Штраф должен быть наложен на Команду, чей Игрок(ки) покидает Скамейку Игроков с любой целью, кроме смены Игроков, и когда не происходит никакой конфронтации.

Если Тренер или неигровой Персонал Команды выходит на лед, за исключением, после указаний Главного Судьи проследовать на лед или Медицинского Персонала для оказания помощи травмированному Игроку, после начала периода и до его окончания, Главный Судья должен наложить Малый Скамеечный Штраф на Команду и сообщить об инциденте Вышестоящим Инстанциям для принятия дисциплинарных мер.

Если Игрок получил травму и произошла остановка игры, Врач Команды (или другой Медицинский Персонал) может выйти на лед для оказания помощи травмированному Игроку, не дожидаясь разрешения Главного Судьи.

70.6. ДИСЦИПЛИНАРНЫЙ ДО КОНЦА ИГРЫ ШТРАФ

Дисциплинарный До Конца Игры Штраф должен быть наложен на Игрока, который был первым или вторым Игроком, покинувшим Скамейку Игроков или Скамейку Оштрафованных Игроков во время конфронтации или с целью начать конфронтацию, от одной или обеих Команд.

Любой оштрафованный Игрок, покидающий Скамейку Оштрафованных Игроков во время остановки игры и во время конфронтации, должен быть оштрафован Малым Штрафом плюс Дисциплинарным До Конца Игры штрафом. Малый Штраф плюс оставшееся время, от незавершенного первоначального штрафа, должен отбывать заменяющий Игрок, помещенный на Скамейку Оштрафованных Игроков Тренером Команды-нарушителя.

На любого Игрока, которому Главный Судья приказал отправиться в раздевалку, а он по какой-либо причине возвращается на свою Скамейку Игроков или на ледовую поверхность перед тем, как уйти, должен быть наложен Дисциплинарный До Конца Игры Штраф. Если это будет сочтено целесообразным, Вышестоящие Инстанции могут применить Дополнительные Дисциплинарные Санкции по своему усмотрению.

→ **Правило 28 – Дополнительные Дисциплинарные Санкции.**

Как только Игрок занял место на Скамейке Для Оштрафованных Игроков, он не должен покидать ее до тех пор, пока не истечет время его штрафа и его Команда не получит право на дополнительного Игрока на льду, или по окончании периода, чтобы пройти в свою раздевалку, или когда он получил разрешение от Судей на льду. Во всех остальных случаях, он должен быть оштрафован Дисциплинарным До Конца Игры Штрафом в соответствии с настоящим правилом.

70.7. ШТРАФНОЙ БРОСОК

Если Игрок атакующей Команды, владеющий шайбой, будет находиться в таком положении, что между ним и Вратарем соперника нет никакого противостояния, и будучи в таком положении ему мешает Игрок противоположной Команды, который незаконно вступит в игру, Главный Судья должен назначить выполнение «Штрафной Бросок» в ворота Команды, к которой принадлежит Игрок-нарушитель.

ДРУГИЕ НАРУШЕНИЯ

70.8. ПРИСУЖДЕНИЕ ВЗЯТИЯ ВОРОТ

Если, когда Вратарь соперника был убран со льда, Игроку Команды, атакующий пустые ворота, помешает, в Нейтральной Зоне или в Зоне Атаки, Игрок, который незаконно вступит в игру, Главный Судья должен немедленно засчитать взятие ворот ненарушившей Команде.

70.9. ОТМЕНА ВЗЯТИЯ ВОРОТ

Если оштрафованный Игрок возвращается на лед со Скамейки Оштрафованных Игроков до истечения срока своего штрафа по своей собственной ошибке или из-за ошибки Судьи при оштрафованных игроках, любое взятие ворот, произведенное его Командой, пока он незаконно находится на льду, должно быть отменено, но все штрафы, наложенные на любую из Команд, должны отбываться в обычном порядке.

Если Игрок незаконно войдет в игру со своей Скамейки Игроков или со Скамейки Оштрафованных Игроков, любое взятие ворот, произведенное его Командой, пока он незаконно находится на льду, должно быть отменено, но все штрафы, наложенные на любую из Команд, должны отбываться в обычном порядке.

70.10. ДИСЦИПЛИНАРНЫЕ МЕРЫ

Если это будет сочтено целесообразным, Вышестоящие Инстанции могут применить Дополнительные Дисциплинарные Санкции по своему усмотрению.

→ [Правило 28 – Дополнительные Дисциплинарные Санкции.](#)

ПРАВИЛО 71 ПРЕЖДЕВРЕМЕННАЯ ЗАМЕНА

71.1. ПРЕЖДЕВРЕМЕННАЯ ЗАМЕНА

Когда Вратарь покидает район расположения своих Ворот и направляется на свою Скамейку Игроков с целью замены на другого Хоккеиста, заменяющий Хоккеист не может выйти на игровую площадку до того, как Вратарь окажется в пределах 1,50 м (5 футов) от своей Скамейки Игроков.

Если замена произведена преждевременно, Судья должен немедленно остановить игру, за исключением, если Команда, не нарушившая правила «владеет шайбой» - в этом случае остановка игры будет отложена до тех пор, пока не сменится сторона «владения шайбой».

Команда, сделавшая преждевременную замену, не будет наказана каким-либо временным штрафом, но последующее вбрасывание будет произведено в Точке Вбрасывания в Центре ледовой площадки, если игра была остановлена за Центральной Красной Линией. Если игра была остановлена до Центральной Красной Линии, последующее вбрасывание будет произведено в зоне в ближайшей Точке Вбрасывания, где была остановлена игра.

Во всех других ситуациях, не описанных выше, возможно наложение Малого штрафа за Нарушение Численного Состава.

→ [Правило 74 – Нарушение Численного Состава.](#)

71.2. ОБЪЯВЛЕНИЕ

Главный Судья должен потребовать, чтобы Диктор, через Систему Оповещения Зрителей, сделал следующее объявление: «Игра была остановлена из-за преждевременной замены Вратаря».

ДРУГИЕ НАРУШЕНИЯ

ПРАВИЛО 72 ОТКАЗ ИГРАТЬ С ШАЙБОЙ

72.1. ОТКАЗ ИЛИ ВОЗДЕРЖАНИЕ ИГРАТЬ С ШАЙБОЙ

Цель этого раздела состоит в том, чтобы обеспечить непрерывность действия, и как Главные Судьи, так и Линейные Судьи должны интерпретировать и применять правило для получения этого результата.

72.2. ПАС РУКОЙ

Когда один Игрок инициировал «пас рукой» Партнеру по Команде, а его Партнер решает не играть с шайбой, чтобы избежать остановки игры, а Команда соперника также воздерживается от игры с шайбой (возможно, для того, чтобы позволить штрафному времени закончиться), Главный Судья должен остановить игру и указать проведение последующего вбрасывания в ближайшей к месту остановки игры за это нарушение Точке Вбрасывания.

72.3. ВЫСОКОПОДНЯТАЯ КЛЮШКА

Когда Игрок совершает контакт с шайбой своей клюшкой, расположенной выше «нормальной высоты плеч», а его Партнер решает не играть с шайбой, чтобы избежать остановки игры, а Команда соперника также воздерживается от игры с шайбой (возможно, для того, чтобы позволить штрафному времени закончиться), Главный Судья должен остановить игру и указать проведение последующего вбрасывания в ближайшей к месту остановки игры за это нарушение Точке Вбрасывания.

→ Правило 76.2. – Место Вбрасывания.

72.4. ПРОБРОС

Если, по мнению Главного Судьи, обороняющаяся Команда «намеренно» воздерживается от своевременного преследования шайбы за пределами Кругов в Конечных Зонах при пробросе, когда они в состоянии сделать это, Главный Судья должен остановить игру и указать проведение последующего вбрасывания в расположенной в углу Точке Вбрасывания ближайшей к Линии Ворот нарушившей Команды.

72.5. ШТРАФ

Когда Главный Судья сигнализирует о задержке на наложение штрафа одной Команде, а Игрок этой Команды намеренно воздерживается от игры с шайбой, для того чтобы дать возможность дополнительно уменьшить время игры или штрафного времени на табло, Главный Судья должен остановить игру и приказать провести последующее вбрасывание в одной из точек вбрасывания в зоне защиты Нарушившей Команды.

→ Правило 76.2. – Место Вбрасывания.

ПРАВИЛО 73 ОТКАЗ НАЧАТЬ ИГРУ

73.1. ОТКАЗ НАЧАТЬ ИГРУ

Это правило применяется к Командам, которые отказываются играть, когда обе Команды находятся на льду, или которые уходят со льда и отказываются играть, или которые отказываются выходить на лед в начале игры или в начале любого периода игры, когда их об этом уведомляют Судьи.

ДРУГИЕ НАРУШЕНИЯ

73.2. ПРОЦЕДУРА – КОМАНДА НА ЛЬДУ

В случае, когда обе Команды находятся на льду, и одна Команда по какой-либо причине отказывается играть после указаний Главного Судьи начать игру, Главный Судья должен предупредить Капитана и предоставить Команде, отказывающейся играть пятнадцать (15) секунд, в течение которых она может начать игру или возобновить игру.

Если по истечении этого времени Команда все же откажется играть, Главный Судья должен наложить Малый Скамеечный Штраф за «Задержку Игры» на Игрока Команды-нарушителя, который должен быть назначен Тренером этой Команды через Капитана.

В случае повторения одного и того же инцидента Тренер-нарушитель должен быть удален со Скамейки Игроков и на него должен быть наложен Дисциплинарный До Конца Игры Штраф, а Команда-нарушитель должна быть оштрафована Малым Скамеечным Штрафом за «Задержку Игры».

Если Команда-нарушитель все же откажется играть, у Главного Судьи не будет иного выбора, кроме как объявить, о прекращении игры с присуждением победы Команде, ненарушившей правила, и об этом случае будет сообщено Вышестоящим Инстанциям для принятия дальнейших мер. → [Правило 66 – Прекращение Игры.](#)

Первое Нарушение:

- (I) Предупредите Капитана Команды-нарушителя и дайте 15 секунд, в течение которых можно возобновить игру.
- (II) Если по истечении 15 секунд Команда все еще отказывается возобновить игру, наложите Малый Скамеечный Штраф Команде-нарушителю за «Задержку Игры».

Второе Нарушение:

- (I) Предупредите Капитана Команды-нарушителя и дайте 15 секунд, в течение которых можно возобновить игру.
- (II) Если по истечении 15 секунд Команда все еще отказывается возобновить игру, наложите Малый Скамеечный Штраф Команде-нарушителю за «Задержку Игры».
- (III) Главный Судья должен уведомить Тренера Команды-нарушителя о том, что на него налагается Дисциплинарный До Конца Игры штраф.
- (IV) Если Команда по-прежнему отказывается играть, Главный Судья объявляет о прекращении игры, с присуждением победы ненарушившей Команде.

→ [Правило 66 – Прекращение Игры.](#)

73.3. ПРОЦЕДУРА – КОМАНДА НЕ НА ЛЬДУ

Если Команда, по указанию Главного Судьи через ее Тренера, не выйдет на лед и не начнет игру в течение пяти (5) минут, игра будет аннулирована, и об этом случае будет сообщено Вышестоящим Инстанциям для принятия дальнейших мер.

→ [Правило 66 – Прекращение Игры.](#)

- (I) Как только Главному Судье становится очевидно, что Команда отказывается выйти на лед и начать игру, на Команду-нарушителя должен быть наложен Малый Скамеечный штраф за «Задержку Игры».
- (II) Команде-нарушителю будет предоставлено пять (5) минут, чтобы вернуться на лед и начать игру.

ДРУГИЕ НАРУШЕНИЯ

- (III) Если по истечении пяти (5) минут Команда-нарушитель все еще не вернулась на лед, чтобы возобновить игру, игра должна быть аннулирована.
- (IV) После того, как Тренер был уведомлен о пяти (5) минутном предупреждении, и Команда возвращается на лед, чтобы возобновить игру в течение этого периода времени, на Команду-нарушителя должен быть наложен Малый Скамеечный Штраф за «Задержку Игры».

Дополнительные Дисциплинарные Санкции будут применены Вышестоящими Инстанциями по их усмотрению. → [Правило 66 – Прекращение Игры](#).

ПРАВИЛО 74 НАРУШЕНИЕ ЧИСЛЕННОГО СОСТАВА

74.1. НАРУШЕНИЕ ЧИСЛЕННОГО СОСТАВА

Игроки могут быть заменены в любое время во время игры со Скамейки Игроков при условии, что Игрок или Игроки, покидающие лед, должны находиться в пределах 1,50 м (5 футов) от своей Скамейки Игроков и покинуть игру до проведения замены – См. также Правило 71 – Преждевременная Замена.

Если по усмотрению Судей на Льду, заменяющий Игрок выйдет на лед до того, как его Партнер по Команде окажется в пределах 1,50 м (5 футов) от Скамейки Игроков (и, тем самым очевидно, приводит свою Команду к Нарушению Численного Состава на льду), тогда Малый Скамеечный Штраф может быть наложен.

Когда Игрок уходит со льда и находится в пределах 1,50 м (5 футов) от своей Скамейки Игроков, а его замена находится на льду, то уходящий Игрок будет считаться покинувшим лед при применении Правила 70 – Оставление Скамейки Игроков Или Скамейки Оштрафованных Игроков.

Если в ходе замены, либо Игрок, вступающий в игру, либо Игрок, покидающий ледовую поверхность, играет с шайбой своей клюшкой, коньками или руками, либо кто атакует или осуществляет какой-либо физический контакт с Игроком соперника, в то время как, либо Игрок, вступающий в игру, либо Игрок, покидающий ледовую поверхность, фактически находится на льду, то будет зафиксировано Нарушение Численного Состава.

Если в ходе замены, либо в Игрока (ов), вступающего в игру, либо в Игрока(ов), покидающего игру, случайно попадет шайба, игра не будет остановлена, и никакого штрафа наложено не будет.

Во время игры Игрок, выходящий со льда, должен делать это со Скамейке Игроков, а не через какой-либо другой выход, ведущий с ледовой поверхности. Это не является законной заменой Игроков, и поэтому, когда происходит нарушение, Малый Скамеечный Штраф должен быть наложен.

Игрок, выходящий на лед в качестве заменяющего Игрока, считается на льду, как только оба его конька находятся на льду. Если он играет с шайбой или мешает сопернику, находясь на Скамейке Игроков, он должны быть оштрафован в соответствии с → [Правилом 56 – Блокировка](#).

Выбывающий Игрок (уходящий со льда), у которого один конек находится на льду, а другой на Скамейке Игроков, считается «вне льда».

ДРУГИЕ НАРУШЕНИЯ

74.2. МАЛЫЙ СКАМЕЕЧНЫЙ ШТРАФ

Малый Скамеечный Штраф за Нарушение Численного Состава должен быть наложен за нарушение этого правила. Этот штраф может быть наложен Главными или Линейными Судьями.

Если произошло взятие ворот Командой-нарушителем, прежде чем Главный или Линейный Судья остановили игру своим свистком для наложения Малого Скамеечного Штрафа, взятие ворот должно быть не засчитано, и наложен штраф за «Нарушение Численного Состава».

74.3. СКАМЕЙКА ОШТРАФОВАННЫХ ИГРОКОВ

Игрок, отбывающий штраф на Скамейке Оштрафованных Игроков, который должен быть заменен после окончания штрафа, должен сразу же проследовать по льду и находиться в пределах 1,50 м (5 футов) от своей Скамейки Игроков, прежде чем можно будет произвести какую-либо замену. За любое нарушение этого правила Малый Скамеечный Штраф должен быть наложен за «Нарушение Численного Состава».

74.4. УМЫШЛЕННАЯ НЕЗАКОННАЯ ЗАМЕНА

Если по причине недостаточного оставшегося игрового времени или по причине уже наложенных штрафов, назначается Малый Скамеечный Штраф за «преднамеренную незаконную замену («Нарушение Численного Состава»), который невозможно полностью отбыть в течение основного времени игры или в любое время в Дополнительном Периоде (Овертайме), в ворота Команды-нарушителя должен быть назначен «Штрафной Бросок».

74.5. ВРАТАРЬ В ДОПОЛНИТЕЛЬНОМ ПЕРИОДЕ

Как только Вратарь был заменен на дополнительного игрока в Дополнительном Периоде Овертайме во время игры, он должен дождаться следующей остановки игры, прежде чем вернуться на свою позицию.

Любая попытка Вратаря вернуться на свою позицию до следующей остановки игры («на лету») будет расценена как «незаконная замена», и будет наложен Малый Скамеечный Штраф за участие незаконного Игрока.

ПРАВИЛО 75 НЕСПОРТИВНОЕ ПОВЕДЕНИЕ

75.1. НЕСПОРТИВНОЕ ПОВЕДЕНИЕ

Игроки, Тренеры и неигровой Персонал Команды несут ответственность за свое поведение в любое время и должны стремиться не допускать недисциплинированное поведение до, во время или после игры, на льду или вне его и в любом месте на Арене. Главные Судьи могут наложить штрафы любому из вышеперечисленных Сотрудников Команды за невыполнение этого требования.

Когда такое поведение направлено против судей – → **Правило 39 – Оскорбление Судей** должно быть применено.

ДРУГИЕ НАРУШЕНИЯ

75.2. МАЛЫЙ ШТРАФ

Малый Штраф за «Неспортивное Поведение» должен быть наложен в соответствии с настоящим правилом за следующие нарушения:

- (I) Любой идентифицируемый Игрок, который использует непристойные, нецензурные или оскорбительные выражения или жесты, направленные в адрес какого-либо лица. Дополнительно налагается Дисциплинарный До Конца Игры Штраф за использование непристойных жестов, расовых оскорблений, насмешек или комментариев сексуального характера. - См. [Правило 75.5 – Дисциплинарный До Конца Игры Штраф](#).
- (II) Любой Игрок, виновный в «Неспортивном Поведении», включая, но не ограничиваясь перечисленным, который дергает за волосы, захватывает и удерживает лицевую маску, стучит клюшкой или другим каким-либо предметом по борту или защитному стеклу и т.д. во время игры или во время остановки игры. Примечание: Если Главный Судья классифицирует физическое воздействие как серьезное и тяжкое, исходя из степени применения силы, насилия, он может применить
→ [Правило 21 – Матч-Штраф](#).
- (III) Любой Игрок, который бросает какой-либо предмет на лед со Скамейки Игроков или Скамейки Оштрафованных Игроков (или из любого другого места вне льда).
- (IV) На Игрока, который намеренно снимает свой свитер или шлем до участия в конфронтации или который явно носит майку, которая была изменена и не соответствует → [Правилу 9 – Униформа](#), должен быть наложен Малый Штраф за «Неспортивное Поведение» и Дисциплинарный До Конца Игры Штраф. Если конфликт не состоялся, Игрок должен быть оштрафован Малым Штрафом за «Неспортивное Поведение» и десятиминутным (10) Дисциплинарным Штрафом за умышленное снятие своего свитера.

Если на оштрафованного Игрока налагается дополнительный штраф за «Неспортивное Поведение» до или после того, как он начнет отбывать свой первоначальный штраф (ы), дополнительный Малый Штраф добавляется к его оставшемуся времени штрафа и отбывается последовательно.

75.3. МАЛЫЙ СКАМЕЕЧНЫЙ ШТРАФ

Малый Скамеечный Штраф за «Неспортивное Поведение» должен быть наложен в соответствии с настоящим правилом за следующие нарушения:

- (I) Когда Игрок, Тренер или неигровой Персонал Команды бросает какой-либо предмет на лед со Скамейки Игроков или Скамейки Оштрафованных Игроков (или из любого другого места вне льда) или стучит клюшкой или другим предметом по борту или защитному стеклу и т.д. во время игры или во время остановки игры.

ДРУГИЕ НАРУШЕНИЯ

- (II) Любой неидентифицируемый Игрок или любой Тренер или неигровой Персонал Команды использует непристойные, нецензурные или оскорбительные выражения или жесты, направленные в сторону любого человека, или стучит клюшкой или другим предметом по борту или защитному стеклу и т.д.
- (III) Всякий раз, когда Тренеры и/или неигровой Персонал Клуба используют непристойные или нецензурные выражения или жесты где-либо на Арене. Дополнительно налагается Дисциплинарный До Конца Игры Штраф за использование непристойных жестов, расовых оскорблений, насмешек или комментариев сексуального характера – см. Правило 75.5 – Дисциплинарный До Конца Игры Штраф.

75.4. ДИСЦИПЛИНАРНЫЙ ШТРАФ

Дисциплинарный Штраф должен быть наложен в соответствии с настоящим правилом за следующие нарушения:

- (I) Любой Игрок, который продолжает использовать непристойные, нецензурные или оскорбительные выражения в адрес любого лица после наложения на него Малого или Малого Скамеечного Штрафа в соответствии с настоящим правилом. Дополнительно налагается Дисциплинарный До Конца Игры Штраф за использование непристойных жестов, расовых оскорблений, насмешек или комментариев сексуального характера. – см. Правило 75.5 – Дисциплинарный До Конца Игры Штраф.
- (II) Любой Игрок, который намеренно выбрасывает какой-либо предмет снаряжения за пределы игровой площадки. По усмотрению Судьи, может быть наложен Дисциплинарный До Конца Игры Штраф.
- (III) Любой Игрок, который упорствует в любом виде поведения (включая угрозы или оскорбительные выражения, жесты или аналогичные действия), направленного на провоцирование соперника к наложению штрафа.
- (IV) Когда оштрафованный Игрок оспаривает или подвергает сомнению решение Судьи после того, как он уже занял место на Скамейке Оштрафованных Игроков, и игра возобновилась.
- (V) Как правило, участники, демонстрирующие такой тип поведения, наказываются Малым Штрафом, затем Дисциплинарным Штрафом, а затем и Дисциплинарным До Конца Игры Штрафом, если они продолжают упорствовать.

ДРУГИЕ НАРУШЕНИЯ

75.5. ДИСЦИПЛИНАРНЫЙ ДО КОНЦА ИГРЫ ШТРАФ

Дисциплинарный До Конца Игры Штраф должен быть наложен в соответствии с настоящим правилом за следующие нарушения:

- (I) Если Игрок упорствует в любом виде поведения, за что на него ранее уже был наложен Дисциплинарный Штраф;
- (II) Любой Игрок, Тренер или неигровой Персонал Команды, который использует непристойные жесты, расовые оскорбления или насмешки или комментарии сексуального характера во время или после игры, на льду или вне его и в любом месте, находясь на арене и в связанных с ней помещениях. Главный Судья должен сообщить об обстоятельствах Вышестоящим Инстанциям для принятия дальнейших дисциплинарных мер;
- (III) Тренеры и неигровой Персонал Команды, на которых ранее был наложен Малый Скамеечный Штраф за использование непристойных или нецензурных выражений или жестов в любом месте на Арене. Главный Судья должен сообщить об обстоятельствах Вышестоящим Инстанциям для принятия дальнейших дисциплинарных мер;
- (III) Любой Игрок, Тренер или другой неигровой Персонал Команды, чьи действия по отношению к Тренеру или другому неигровому Персоналу Команды могут каким-либо образом привести к травме. Главный Судья должен сообщить об обстоятельствах Вышестоящим Инстанциям для принятия дальнейших дисциплинарных мер;
- (V) Любой Игрок, Тренер или неигровой Персонал Клуба, который адресует непристойные, нецензурные или оскорбительные выражения или жесты любому лицу после окончания игры. Это действие может происходить на льду или вне его;
- (VI) Любой Игрок, Тренер или неигровой Персонал Команды, который плюет в соперника или в кого-либо на Арене во время игры;
- (VII) Истекающий кровью Игрок, который намеренно стряхивает кровь со своего тела на соперника или на кого угодно в любом месте на Арене.

75.6. РАПОРТ

Все Судьи на Льду несут ответственность за направление рапорта в Вышестоящие Инстанции с изложением всех подробностей, касающихся использования непристойных жестов, расовых оскорблений или насмешек, комментариев сексуального характера или выражений любым Игроком, Тренером, неигровым Персоналом Команды или другим должностным лицом Команды.

Если это будет сочтено целесообразным, Вышестоящие Инстанции могут применить Дополнительные Дисциплинарные Санкции по своему усмотрению.

→ [Правило 28 – Дополнительные Дисциплинарные Санкции.](#)

Раздел 10

ПРОВЕДЕНИЕ ИГРЫ



ОФИЦИАЛЬНАЯ КНИГА ПРАВИЛ ИИХФ 2022/2023 – РАЗДЕЛ 10

ПРОВЕДЕНИЕ ИГРЫ

ПРАВИЛО 76 ВБРАСЫВАНИЯ

76.1. ВБРАСЫВАНИЕ

Действие Главного или Линейных Судей, бросающих шайбу между клюшками двух соперничающих Игроков, чтобы начать или продолжить игру, называется «Вбрасывание». «Вбрасывание» начинается, когда Судья указывает «место вбрасывания», и Судьи и Игроки занимают свои соответствующие позиции. Процесс «вбрасывания» завершается, когда шайба была законно брошена.

Вратарь не может участвовать во «вбрасывании».

76.2. МЕСТА ВБРАСЫВАНИЯ

Все «вбрасывания» должны производиться в одной из девяти (9) Точек Вбрасывания, расположенных на ледяной поверхности игровой площадки.

Если два (2) нарушения правил являются причиной остановки игры (например, «Игра по шайбе высокоподнятой клюшкой» и «Умышленное положение «вне игры»»), последующее «место вбрасывания» определяется, как место, которое обеспечивает наименьшее «территориальное преимущество» для Команды-нарушителя.

Когда игра остановлена по какой-либо причине, не относящейся конкретно к какой-либо Команде, в то время как шайба находится в Нейтральной Зоне, последующее «вбрасывание» должно производиться в ближайшей Точке Вбрасывания между Синими Линиями, когда это возможно. Когда неясно, какая из четырех (4) Точек Вбрасывания является ближайшей, Точка Вбрасывания, которая дает Команде Хозяев наибольшее «территориальное преимущество» в Нейтральной Зоне, будет выбрана для последующего «вбрасывания».

Когда на Игроков налагают штрафы в остановку игры, таким образом, что в результате на табло появляется штраф одной из Команд, последующее «вбрасывание» должно производиться в одной из двух (2) точек вбрасывания в Зоне Защиты Команды-нарушителя.

Существует только три (3) исключения в применении этого правила:

- (I) Когда штраф налагается после взятия ворот – «Вбрасывание» производится в Центре Игровой Площадки;
- (II) Когда штраф налагается по окончании (или начале) периода – «Вбрасывание» производится в Центре Игровой Площадки;
- (IV) Когда на защищающуюся Команду налагается штраф, а атакующие Игроки направляются в Зону Атаки за пределы внешнего края Круга в Конечной Зоне – «Вбрасывание» должно производиться в Нейтральной Зоне.

Команда, получившая «Численное Большинство», будет иметь выбор, в какой Точке Вбрасывания в Конечной Зоне будет производиться «вбрасывание» перед началом игры в «Численном Большинство». Если нарушение правила было совершено Игроками обеих Команд в игре, что привело в итоге к остановке, последующее «вбрасывание» будет производиться в ближайшей Точке Вбрасывания в этой зоне.

ОФИЦИАЛЬНАЯ КНИГА ПРАВИЛ ИИХФ 2022/2023 – РАЗДЕЛ 10

ПРОВЕДЕНИЕ ИГРЫ

Когда остановка происходит между Точками Вбрасывания в Конечной Зоне и ближайшим бортом в конце игровой площадки, шайба должна быть вброшена в Точке Вбрасывания в Конечной Зоне на стороне, где произошла остановка, если иное прямо не предусмотрено настоящими правилами.

«Вбрасывание» не должно производиться в пределах 4,50 м (15 футов) от ворот или боковых бортов, ни где-либо, кроме, как только в Точках Вбрасывания.

Если происходит незаконное взятие ворот в результате рикошета шайбы непосредственно от Судьи, последующее вбрасывание должно быть произведено в ближайшей Точке Вбрасывания в зоне, где шайба срикошетила от Судьи.

Если атакующая Команда незаконно производит взятие ворот, «направляя», «отбивая рукой», «ударяя ногой» или «играя высокоподнятой клюшкой» шайбу в ворота, последующее вбрасывание должно производиться в Нейтральной Зоне в ближайшей Точке вбрасывания.

Когда игра останавливается по какой-либо причине, специально не предусмотренной официальными правилами, шайба должна быть «вброшена» в Точке Вбрасывания в зоне, ближайшей к тому месту, где она была сыграна в последний раз.

Если, вслед за остановкой игры, один или оба атакующих Игрока у синей линии, или любой Игрок, выходящий со Скамейки Игроков атакующей Команды, проследуют в Зону Атаки за внешний край Круга Вбрасывания в Конечной Зоне, во время конфронтации, «скопища Игроков или стычки», то последующее «вбрасывание» должно производиться в Нейтральной Зоне рядом с Синей Линией защищающейся Команды.

Когда происходит нарушение правил, связанное с фиксацией «проброса», «умышленным положением «вне игры» или «игрой по шайбе высокоподнятой клюшкой» (Командой в «численном большинстве» чем ее соперник), и последующее «вбрасывание» должно быть в Зоне Защиты нарушившей Команды.

Если кто-либо из атакующих Игроков, проследует в Зону Атаки за внешний край Круга Вбрасывания в Конечной Зоне во время конфронтации, «скопища Игроков или стычки» последующее «вбрасывание» должно производиться в Нейтральной Зоне рядом с Синей Линией защищающейся Команды.

За нарушение →**Правила 71 – Преждевременная Замена**, последующее «вбрасывание» будет произведено в Точке Вбрасывания в Центре Игровой Площадки, когда игра остановлена за Центральной красной линией. Когда игра остановлена до Центральной красной линии, последующее «вбрасывание» должно быть произведено в ближайшей Точке Вбрасывания, к месту, где игра была остановлена.

Когда игра остановлена из-за травмированного Игрока, последующее «вбрасывание» должно производиться в зоне, в точке «вбрасывания», ближайшей к месту нахождения шайбы, когда игра была остановлена. Если Команда травмированного Игрока «контролирует шайбу» в Зоне Атаки, «вбрасывание» должно производиться в одной из Точек Вбрасывания за пределами Синей Линии в Нейтральной Зоне.

ОФИЦИАЛЬНАЯ КНИГА ПРАВИЛ ИИХФ 2022/2023 – РАЗДЕЛ 10

ПРОВЕДЕНИЕ ИГРЫ

Если травмированный Игрок находится в своей Зоне Защиты, а атакующая Команда «контролирует шайбу» в Зоне Атаки, «вбрасывание» должно производиться в одной из Точек Вбрасывания в Конечной Зоне защищающейся Команды.

76.3. ПРОЦЕДУРА ПРОВЕДЕНИЯ ВБРАСЫВАНИЯ

Как только Главный Судья завершит процедуру замены Игроков и опустит руку, обозначая что никаких замен больше делать нельзя, Линейный Судья, проводящий «вбрасывание», должен дать свисток.

Этим он подает сигнал обеим Командам, что у них есть не более пяти (5) секунд, чтобы занять позиции для последующего «вбрасывания». По истечении пяти (5) секунд (или раньше, если оба центра готовы) Линейный Судья проведет соответствующее «вбрасывание».

Однако, если:

- (I) Один или оба центра не находятся в положении для проведения «вбрасывания»,
- (II) Один или оба центра воздерживаются от размещения своей клюшки на льду,
- (III) Любой Игрок вторгается в Круг Вбрасывания,
- (IV) Любой Игрок вступает в физический контакт с соперником, или
- (V) Любой Игрок, который участвует в вбрасывании, располагается в неправильном месте,
- (VI) Один из разыгрывающих вбрасывание центров выигрывает вбрасывание с помощью конька.

Линейный Судья, будет обладать правом вынести предупреждение за нарушение процедуры вбрасывания нарушившему процедуру вбрасывания центральному Игроку(ам) перед тем, как бросить шайбу.

В последние две (2) минуты основного времени или в любое время в Дополнительном Периоде (Овертайме) Линейный Судья все равно будет давать свисток, чтобы начать процесс «вбрасывания», но ограничение в пять (5) секунд не будет действовать. Тем не менее, Игроки должны соблюдать устные указания, подаваемые Линейным Судьей в их попытке провести быстрое и справедливое «вбрасывание».

76.4. ПРОЦЕДУРА ВБРАСЫВАНИЯ – ЦЕНТРЫ

Шайба должна быть брошена Главным или Линейным Судьей, на лед между клюшками Игроков, разыгрывающих вбрасывание.

Игроки, разыгрывающие вбрасывание, должны стоять прямо, лицом в направлении Линии Ворот соперника, на расстоянии примерно равном длине одной клюшки друг от друга, с крюками своих клюшек на льду.

Когда «вбрасывание» происходит в любой из девяти Точек Вбрасывания, Игроки, принимающие участие в нем, должны занять свою позицию так, чтобы они стояли прямо лицом к концу игровой площадки соперника и четко относительно разметки на льду (где это применимо). Клюшки обоих Игроков, разыгрывающих вбрасывание, должны иметь крюк на льду, в пределах обозначенной белой области.

ОФИЦИАЛЬНАЯ КНИГА ПРАВИЛ ИИХФ 2022/2023 – РАЗДЕЛ 10

ПРОВЕДЕНИЕ ИГРЫ

В восьми (8) Точках Вбрасывания (за исключением Точки Вбрасывания на льду в Центре игровой площадки) защищающийся Игрок должен сначала поместить свою клюшку в обозначенную белую область, за которым немедленно следует атакующий Игрок. Когда «вбрасывание» проводится в Точке Вбрасывания на льду в Центре игровой площадки, Игрок Команды Гостей должен поместить свою клюшку на лед первым.

Если Игрок, разыгрывающий вбрасывание, отказывается немедленно занять свою надлежащую позицию после указаний Судьи на Льду, Судья может вынести предупреждение за нарушение «процедуры вбрасывания».

Если центр не находится в обозначенной зоне «вбрасывания» после истечения пяти (5) секунд лимита времени, Линейный Судья немедленно бросит шайбу.

Если центр отъехал назад от Точки Вбрасывания, находится на расстоянии от нее или отказывается вернуться на точку вбрасывания после указаний Линейного Судьи сделать это, или центр просто медленно занимает позицию на Точке Вбрасывания по истечении пяти (5) секунд, шайба должна быть брошена.

Если центр пытается прибыть на место вбрасывания как раз в тот момент, когда истекут пять секунд в попытке получить преимущество в розыгрыше «вбрасывания», Линейный Судья вынесет предупреждение центру о том, что он совершил нарушение процедуры «вбрасывания».

Если Игрок получил предупреждение за нарушение процедуры «вбрасывания», он должен быстро занять позицию или будет подвержен риску, что шайба будет брошена Линейным Судьей без него, или это приведет к наложению Малого Скамеечного Штрафа за «Задержку Игры» за второе нарушение процедуры «вбрасывания» во время одного и того же «вбрасывания».

76.5. ПРОЦЕДУРА ВБРАСЫВАНИЯ – ОСТАЛЬНЫЕ ИГРОКИ

Ни одному другому Игроку не разрешается входить в Круг Вбрасывания или приближаться на расстояние менее 4,5 м (15 футов) от Игроков, разыгрывающих «вбрасывание». Все Игроки должны находиться на своей стороне на всех «вбрасываниях». Во время «вбрасывания» в конечных зонах, все остальные Игроки на льду должны занять свои места на своей стороне от ограничивающих линий, нанесенных на внешнем крае Кругов Вбрасывания.

Если Игрок, отличный от Игрока, разыгрывающего «вбрасывание», перемещается в Круг Вбрасывания до броска шайбы, то Команда-нарушитель, принимающая участие в «вбрасывании», должна получить предупреждение за нарушение процедуры «вбрасывания».

Игроки атакующей Команды (за исключением центра) должны занять свои позиции первыми, а затем защищающаяся Команда может расставить своих Игроков и сохранять их расположение до тех пор, пока шайба не будет брошена. Нарушение этой процедуры должно рассматриваться как нарушение расположения при проведении «вбрасывания», и Линейный Судья должен вынести предупреждение за нарушение процедуры «вбрасывания» Команде-нарушителю.

ОФИЦИАЛЬНАЯ КНИГА ПРАВИЛ ИИХФ 2022/2023 – РАЗДЕЛ 10

ПРОВЕДЕНИЕ ИГРЫ

Если атакующий Игрок попытается занять новое расположение до «вбрасывания», а защищающийся центр отъедет от Точки Вбрасывания, чтобы изменить расстановку своих партнеров по Команде, нарушение процедуры «вбрасывания» должно быть предъявлено атакующей Команде, поскольку они должны первыми занять свои места.

76.6. ПРОЦЕДУРА ВБРАСЫВАНИЯ - НАРУШЕНИЯ

Если центр совершит преждевременное движение до «вбрасывания», или если Главный Судья или Линейный Судья несправедливо бросят шайбу, процесс «вбрасывания» будет считаться нарушением процедуры вбрасывания. Команде-нарушителю должно быть вынесено предупреждение, и «вбрасывание» должно быть проведено снова. Если два (2) «нарушения процедуры вбрасывания» были совершены одной и той же Командой во время одного и того же «вбрасывания», эта Команда должна быть наказана Малым Скамеечным Штрафом как нарушившая Команда. Этот штраф должен быть объявлен как: «Малый Скамеечный Штраф за «Задержку Игры» – Нарушение Процедуры Вбрасывания».

«Нарушения Процедуры Вбрасывания» должны быть суммированы следующим образом - любой из четырех (4) Судей на льду может идентифицировать «Нарушение Процедуры Вбрасывания»:

- (I) Вторжение любого Игрока, кроме Центра, в зону «вбрасывания» до того, как шайба будет брошена. Игроки, по периметру Круга Вбрасывания, должны располагать оба конька за пределами Круга Вбрасывания - контакт коньков с линией разрешен. Если конек Игрока заезжает за линию в Круг Вбрасывания, до броска шайбы, это будет считаться нарушением «процедуры вбрасывания». Ключка Игрока может находиться внутри Круга Вбрасывания, при условии отсутствия физического контакта с его соперником или с его клюшкой.
- (II) Вторжение любого Игрока в область между двумя ограничительными линиями на внешних краях Круга Вбрасывания до того, как шайба будет брошена. Игроки также должны убедиться, что оба их конька не пересекают их соответствующие ограничительные линии. Контакт с линией их коньком разрешен. Если конек Игрока заезжает за линию в область между ограничительными линиями до броска шайбы, это будет считаться нарушением «процедуры вбрасывания». Ключка Игрока может находиться внутри области между ограничительными линиями, при условии, отсутствия физического контакта с его соперником или с его клюшкой.
- (III) Любой физический контакт с соперником до того, как шайба будет брошена. Если какой-либо Игрок, участвующий в розыгрыше вбрасывания, касается своим шлемом шлема соперника, он должен получить первое предупреждение о нарушении «процедуры вбрасывания». Если Линейный Судья не может определить, какой Игрок инициировал контакт, оба Игрока должны получить первое предупреждение о нарушении «процедуры вбрасывания».

ОФИЦИАЛЬНАЯ КНИГА ПРАВИЛ ИИХФ 2022 – РАЗДЕЛ 10

ПРОВЕДЕНИЕ ИГРЫ

- (IV) Отказ любого центра, разыгрывающего «вбрасывание», «должным образом расположиться за ограничительными линиями», либо поместить свою клюшку на лед – как предписано в Правиле 76.4 – Процедура Вбрасывания – Центры.
«Должным образом расположиться за ограничительными линиями» означает, что центр должен расположить свои ноги по обе стороны от ограничительных линий, параллельных боковым бортам (контакт с линиями допустим), и носок лезвия их коньков не должен пересекать ограничительные линии, перпендикулярные боковым бортам, когда они располагаются на Точке Вбрасывания. Затем крюк клюшки должен быть помещен на лед (по крайней мере, конец крюка клюшки) в обозначенную белую область Точки Вбрасывания и должен оставаться там до тех пор, пока шайба не брошена.
- (V) Отказ выполнить это расположение и «процедуру вбрасывания» приведет в конечном итоге к нарушению «процедуры вбрасывания».

Всякий раз, когда Команда совершит два (2) нарушения «процедуры вбрасывания» во время одного и того же «вбрасывания», Главный Судья должен немедленно наложить на Команду-нарушителя Малый Скамеечный Штраф за «Задержку Игры». Этот штраф должен быть объявлен как: Малый Скамеечный Штраф за Задержку Игры - Нарушение Процедуры Вбрасывания.

Игроки, которые опаздывают на место «вбрасывания» и, следовательно, находятся в положении вне игры для последующего «вбрасывания», будут предупреждены один раз в игре Главным Судьей. Это предупреждение будет также вынесено Тренеру Команды-нарушителя. В этой ситуации центр Команды-нарушителя не получит предупреждение за нарушение «процедуры вбрасывания». Любое последующее нарушение должно привести к наложению Малого Скамеечного Штрафа за «Задержку Игры» на Команду-нарушителя. Этот штраф должен быть объявлен как: «Малый Скамеечный Штраф за «Задержку Игры» – Медленное проследование к месту вбрасывания».

При проведении любого «вбрасывания» в любой из девяти (9) Точек Вбрасывания на игровой поверхности, ни один Игрок, участвующий в «вбрасывании», не должен вступать в какой-либо физический контакт с телом соперника с помощью своего собственного тела или своей клюшки, кроме как в ходе игры с шайбой после завершения «вбрасывания». За нарушение этого правила Главный Судья может по своему усмотрению наложить Малый Штраф или штрафы на Игрока (Игроков), чье действие (действия) вызвали «физический контакт».

Тем не менее, этот «физический контакт» перед броском шайбы будет считаться нарушением «процедуры вбрасывания», и центр будет предупрежден Линейным Судьей о том, что Команда совершила нарушение «процедуры вбрасывания», и любое последующее нарушение приведет к наложению Малого Скамеечного Штрафа за «Задержку Игры» - Нарушение «процедуры вбрасывания».

ОФИЦИАЛЬНАЯ КНИГА ПРАВИЛ ИИХФ 2022 – РАЗДЕЛ 10

ПРОВЕДЕНИЕ ИГРЫ

Нарушение, связанное с въездом в зону «вбрасывания», может быть применено во время «вбрасывания» в любой из девяти (9) Точек Вбрасывания на игровой поверхности.

Однако, поскольку такие линии не нанесены на льду у четырех (4) Точек Вбрасывания, примыкающих к Синим Линиям, Линейные Судьи, должны принимать решение на свое усмотрение, о том, имело ли место нарушение или нет.

Все Игроки, кроме центров, должны быть равномерно удалены от места «вбрасывания», аналогично тому, как они располагаются за пределами Круга в Конечных Зонах при проведении «вбрасывания».

76.7. ПРОЦЕДУРА ВБРАСЫВАНИЯ – ЗАМЕНА ИГРОКОВ

Не допускается замена Игроков до тех пор, пока не будет завершено «вбрасывание» и игра не возобновится, за исключением случаев, когда налагается штраф, который влияет на численный состав на льду любой из Команд.

Когда Судья на Льду замечает, что защищающаяся Команда не имеет на льду необходимое количество Игроков для последующего «вбрасывания», об этом должен быть поставлен в известность Главный Судья в Нейтральной Зоне, и он даст распоряжение Команде-нарушителю разместить на льду дополнительного Игрока (Игроков).

Если, по мнению Главного Судьи, это делается в качестве «тактики затягивания», он должен вынести предупреждение Тренеру Команды-нарушителя, и любые последующие нарушения приведут к наложению Малого Скамеечного Штрафа за «Задержку Игры».

Если Судья на Льду замечает, что атакующая Команда не имеет на льду достаточное количество Игроков для последующего «вбрасывания», Линейный Судья продолжит проведение «вбрасывание» в обычном порядке. Атакующая Команда должна постоянно следить за тем, чтобы на льду всякий раз находилось соответствующее количество Игроков.

76.8. ПРОЦЕДУРА ВБРАСЫВАНИЯ – ВЕРИФИКАЦИЯ ВРЕМЕНИ

Любая потеря времени игры или штрафного времени на табло из-за ложного «вбрасывания» или нарушения «процедуры вбрасывания» должна быть восстановлена. Для этого можно обратиться за консультацией к Видеопросмотру, чтобы убедиться, что время исправлено корректно. Судьи не дают свисток на начало игры.

Игровое время начнется со «вбрасыванием» шайбы, и остановится, когда прозвучит свисток или произойдет взятие ворот.

ПРАВИЛО 77 ВРЕМЯ ИГРЫ И ПЕРЕРЫВОВ

77.1. ВРЕМЯ ИГРЫ

Время, отведенное на игру, составляет три (3) двадцатиминутных (20) периода чистого (фактического) игрового времени с перерывом на отдых между периодами.

77.2. ВРЕМЯ ПЕРЕРЫВОВ

Игра должна возобновляться незамедлительно после каждого перерыва, по истечении пятнадцати (15) минут или отрезка времени, установленного ИИХФ с момента завершения игры в предыдущем периоде. Время перерыва начинается после окончания периода

→ **Правило 34 – Судья Времени Игры.**

ОФИЦИАЛЬНАЯ КНИГА ПРАВИЛ ИИХФ 2022 – РАЗДЕЛ 10

ПРОВЕДЕНИЕ ИГРЫ

В целях информирования зрителей о времени, оставшемся до окончания перерыва, Судья Времени Игры должен использовать электронные часы на табло для показа продолжительности перерывов.

77.3. ЗАДЕРЖКИ

Если какая-либо непредвиденная задержка случается в течение 10 минут до окончания первого или второго периодов, Главный Судья может распорядиться о проведении следующего регулярного перерыва немедленно.

Остаток периода будет доигран при возобновлении игры, и Команды будут защищать те же ворота, что и до перерыва, после чего Команды поменяются воротами и без промедления возобновят игру следующего периода.

ПРАВИЛО 78 ВЗЯТИЕ ВОРОТ

78.1. ПРИСУЖДЕНИЕ ВЗЯТИЯ ВОРОТ И ПЕРЕДАЧ

В обязанности Главных Судей входит присуждать взятие ворот и сообщать об Игроке, который произвел взятие ворот и об Игроках, которые ему в этом помогли, и их решение в этом отношении является окончательным, основанным на информации Главного Судьи или других Судей на льду.

Секретарь Матча с помощью Статистического Персонала должен подтвердить Игрока, который произвел взятие ворот и определить всех Игроков, заслуживающих присуждение «голевой передачи». В связи с этим, это решение является окончательным, и никакие изменения не могут быть внесены после завершения игры.

Использование видео повтора для верификации правильного присуждения Игроку взятия ворот или «голевой передачи» имеет важное значение. Такие присуждения должны быть присвоены или отменены строго в соответствии с положениями настоящего правила. Поэтому, очень важно, чтобы Секретарь Матча был досконально знаком со всеми аспектами этого правила; был готов наблюдать за всеми действиями, которые могут повлиять на присуждение взятия ворот или «голевой передачи»; и, прежде всего, присуждать или отменять решения с абсолютной беспристрастностью.

В случае очевидной ошибки в присуждении взятия ворот или голевой передачи, которая была объявлена, она должна быть немедленно исправлена, но изменения не должны вноситься в окончательную официальную статистику после того, как Главный Судья подписал протокол игры. Команда, забившая наибольшее количество голов в течение трех (3) двадцатиминутных периодов, становится победителем и получает три (3) очка в турнирной таблице.

В случае, если победитель в Круговом Турнире или Предварительном Раунде определяется в Дополнительном Периоде (Овертайме) или в серии бросков, победившей Команде будет начислено два (2) очка в турнирной таблице, а проигравшей Команде будет начислено одно (1) очко в турнирной таблице.

ПРОВЕДЕНИЕ ИГРЫ

78.2. ПРИСУЖДЕНИЕ ОЧКОВ ЗА ВЗЯТИЕ ВОРОТ

Взятие ворот должно быть отмечено в протоколе игры Игроку, который забросил шайбу в ворота соперника. За каждое взятие ворот начисляется одно очко в статистику Игрока. Только одно очко может быть начислено любому Игроку за взятие ворот.

78.3. ПРИСУЖДЕНИЕ ОЧКОВ ЗА ГОЛЕВЫЕ ПЕРЕДАЧИ

Когда Игрок производит взятие ворот, «голевая передача» должна быть присуждена Игроку или Игрокам (максимум двум), которые касались шайбы до Игрока, который произвел взятие ворот, при условии, что защитник не играл или не имел «контроля над шайбой» соответственно.

За каждую «голевую передачу» должно быть начислено одно очко в статистику Игрока. Только одно очко может быть начислено любому Игроку при взятии ворот.

78.4. ВЗЯТИЕ ВОРОТ

Взятие Ворот происходит, когда шайба была направлена между Стойками Ворот клюшкой Игрока атакующей Команды, спереди и ниже перекладины, и полностью пересекла красную линию шириной с диаметром Стоек Ворот, нанесенную на льду от одной Стойки Ворот до другой, с рамкой ворот в ее правильном положении.

Рама ворот будет находится в своем правильном положении, до тех пор, пока часть гибкого фиксатора (фиксаторов) все еще находится внутри обеих Стоек Ворот.

Гибкие фиксаторы могут быть согнуты, но до тех пор, пока, по крайней мере, часть гибкого фиксатора (фиксаторов) все еще находится в отверстии во льду и Стойке Ворот, рама ворот будет считаться находящейся в правильном положении.

Одна (или обе) стойка каркаса ворот может быть несколько приподнятой, но до тех пор, пока гибкие фиксаторы все еще соприкасаются с отверстиями во льду и Стойками Ворот, каркас ворот не будет считаться сдвинутым. Взятие ворот будет засчитано, если шайба заброшена в ворота Игроком защищающейся Команды. Игроку атакующей Команды, который последним коснулся шайбы, должно быть присуждено взятие ворот, но никакой «голевой передачи» присуждено не будет.

Взятие ворот будет засчитано, если шайба заброшена в ворота любым другим способом Игроком защищающейся Команды. Игроку атакующей Команды, который последним коснулся шайбы, будет присуждено взятие ворот, и могут быть присуждены «голевые передачи».

Если атакующий Игрок каким-либо образом изменяет траекторию движения шайбы, направляя ее в сетку ворот, от своего конька или тела, то взятие ворот должно быть засчитано. Игроку, который изменил траекторию движения шайбы, должно быть присуждено взятие ворот.

Если Игрок на законных основаниях доставил шайбу в Площадь Ворот Команды соперника, и шайба стала свободной и доступной для другого Игрока атакующей Команды, то взятие ворот с игры должно быть признано законным.

ПРОВЕДЕНИЕ ИГРЫ

78.5. ОТМЕНА ВЗЯТИЯ ВОРОТ

Очевидные взятия ворот должны быть отменены Главным Судьей и соответствующее объявление сделано через Систему Оповещения Зрителей вследствие следующих причин:

- (I) Когда шайба была направлена любой частью тела Игрока (кроме коньков), ударом руки или направлена в сетку ворот атакующим Игроком, кроме как клюшкой. Когда это происходит, и если считается, что это сделано преднамеренно, то принятое решение должно быть – НЕТ ГОЛА. Взятие ворот не может быть засчитано, если шайба была намеренно направлена в сетку ворота какой-либо частью тела атакующего Игрока → [Правило 78.4 – Взятие Ворот.](#)
- (II) Когда шайбу направили ногой с использованием «отчетливого удара ногой» → [Правило 49.2 – Удар Ногой.](#)
- (III) Когда шайба отскакивает в сетку ворот непосредственно от Судьи → [Правило 85.4 – Шайба Попадающая в Судью.](#)
- (IV) Когда происходит взятие ворот и на льду находится незаконный Игрок → [Правило 68.5 – Отмена Взятия Ворот.](#)
- (V) Когда атакующий Игрок создает помехи Вратарю в его Площади Ворот → [Правило 69.1 – Блокировка Вратаря.](#)
- (VI) Когда шайба вошла в сетку ворот после контакта с клюшкой атакующего Игрока, которая находится выше высоты перекладины ворот. Где место контакта шайбы с клюшкой, является определяющим фактором → [Правило 80.3 – Отмена Взятия Ворот.](#)
- (VII) Когда Видеопросмотр подтверждает взятие ворот на одном конце игровой площадки, любой гол, забитый на другом конце игровой площадки в одном и том же игровом эпизоде, должен быть отменен → [Правило 37.2 – Процедура Видеопросмотра.](#)
- (VIII) Когда Линейный Судья сообщает Главному Судье о Двойном Малом Штрафе за Игру Высокоподнятой Клюшкой, Большом Штрафе или Матч-Штрафе после произведения взятия ворот Командой-нарушителем, взятие ворот должно быть не засчитано и соответствующий штраф должен быть наложен → [Правило 32.4 – Оповещение Главных Судей.](#)
- (IX) Когда Вратаря затолкали в ворота вместе с шайбой после того, как он отразил бросок → [Правило 69.7 – Отскоки и Потерянная Шайба.](#)
- (X) Когда ворота случайно сдвигаются. Рама ворот считается сдвинутой, если один или оба гибких фиксатора ворот больше не находятся в соответствующих отверстиях во льду или ворота полностью слетели с одного или обоих гибких фиксаторов до или в момент попадания шайбы в ворота. → [Правило 78.4 – Взятие Ворот.](#)

ПРОВЕДЕНИЕ ИГРЫ

- (XI) Во время отложенного свистка, связанного с наложением штрафа, Команде-нарушителю не может быть засчитано взятие ворот, за исключением, если Команда, не совершившая нарушение, забросит шайбу в свои собственные ворота. Это означает, что рикошет от Игрока-нарушителя или любое физическое воздействие Игрока-нарушителя, которое может привести к тому, что шайба зайдет в ворота Команды, не нарушающей правила, не может быть классифицировано как законное взятие ворот. Игра должна быть остановлена до того, как шайба зайдет в сетку ворот (когда это возможно), и наложен зафиксированный штраф, назначенный Команде-нарушителю;
- (XII) Когда Главный Судья считает, что игра была остановлена, даже, если у него физически не было возможности остановить игру своим свистком;
- (XIII) Любые взятия ворот, кроме тех, которые предусмотрены официальными правилами, будут не засчитаны.

78.6. ВИДЕОПРОСМОТР, ОРГАНИЗОВАННЫЙ ЦЕНТРОМ ПО ВИДЕОПРОСМОТРАМ

Данное правило описано в → [Правиле 38.3 – Тренерский Запрос](#).

ПРАВИЛО 79 ПАС РУКОЙ

79.1. ПАС РУКОЙ

Хоккеисту разрешается останавливать шайбу или «бить» по шайбе в воздухе открытой ладонью или толкать ее по льду рукой, и игра не должна останавливаться, за исключением, если, по мнению Судей На Льду, он направил шайбу Партнеру по Команде или позволил своей Команде получить преимущество, и, впоследствии, владение и контроль над шайбой получает Игрок Команды-нарушителя либо непосредственно, либо в результате рикошета от любого Игрока или Судьи. Для нарушений, связанных с «накрытием шайбы рукой», обратитесь к правилу «Задержка Шайбы Рукой»:

→ [Правило 67 – Задержка Шайбы Рукой](#).

79.2. ЗОНА ЗАЩИТЫ

Игра не будет остановлена ни за один пас рукой, совершенный Игроками в их собственной Зоне Защиты. Местоположение шайбы при контакте с Игроком, совершающим пас рукой, или Игроком, получающим пас рукой, определяет зону, в которой она находится.

79.3. МЕСТО ВБРАСЫВАНИЯ

Когда произошло нарушение правила, связанного с пасом рукой, последующее «вбрасывание» должно производиться, в ближайшей Точке Вбрасывания к месту где произошло нарушение, за исключением, если Команда-нарушитель получит территориальное преимущество, тогда «вбрасывание» должно производиться в ближайшей Точке Вбрасывания, к месту где произошла остановка игры, если иное не предусмотрено правилами. Когда Команда нарушает правила, связанные с пасом рукой в своей Зоне Атаки, последующее «вбрасывание» должно производиться в одной из Точек Вбрасывания за пределами Синей Линии защищающейся Команды в Нейтральной Зоне.

ПРОВЕДЕНИЕ ИГРЫ

ПРАВИЛО 80 ИГРА ПО ШАЙБЕ ВЫСОКОПОДНЯТОЙ КЛЮШКОЙ

80.1. ИГРА ПО ШАЙБЕ ВЫСОКОПОДНЯТОЙ КЛЮШКОЙ

Ударять по шайбе клюшкой, расположенной выше нормальной высоты плеч запрещено. Когда по шайбе ударили «высокоподнятой клюшкой» и впоследствии, шайба попадает во «владение и контроль» Игрока из Команды-нарушителя (включая Игрока, который совершил контакт с шайбой), либо непосредственно, либо в результате рикошета от любого Игрока или Судьи, должен прозвучать свисток.

Если шайба соприкасается с «высокоподнятой клюшкой», игре будет разрешено продолжиться при условии, что:

- (I) Шайба была отбита сопернику (когда Игрок отбивает шайбу сопернику, Главный Судья должен немедленно дать сигнал «Можно Играть» - в противном случае он остановит игру).
- (II) Игрок защищающейся Команды должен забросить шайбу в свои собственные ворота, и в этом случае, взятие ворот должно быть засчитано.

Удержание шайбы на крюке клюшки («лакросс») выше нормальной высоты плеч должно быть запрещено, и это приведет к остановке игры. Если это сделано Игроком при выполнении «Штрафного Броска» или попытке броска для выявления победителя, выполнение броска должно быть немедленно остановлено и считаться завершенным.

→ [Правило 60 – Игра Высокоподнятой Ключкой.](#)

80.2. МЕСТО ВБРАСЫВАНИЯ

Когда игра останавливается из-за нарушения, связанного с «игрой высокоподнятой клюшкой», последующее «вбрасывание» должно производиться в Точке Вбрасывания, которое обеспечивает наименьшее «территориальное преимущество» Команде, сыгравшей с шайбой, либо там, где шайба совершила незаконный контакт, либо там, где с ней в последний раз играла Команда-нарушитель.

Если нарушение совершила атакующая Команда и игра была остановлена, когда шайба находится в Зоне Атаки, последующее «вбрасывание» должно быть перенесено в ближайшую Точку Вбрасывания в Нейтральной Зоне.

80.3. ОТМЕНА ВЗЯТИЯ ВОРОТ

Когда атакующий Игрок забивает шайбу в ворота соперника, соприкасаясь с шайбой клюшкой выше высоты перекладины ворот, либо непосредственно, либо в результате рикошета от любого Игрока или Судьи, взятие ворот должно быть не засчитано. Определяющим фактором является место, где шайба совершает контакт с клюшкой.

Если шайба совершает контакт с клюшкой на уровне перекладины или ниже и заходит в ворота, взятие ворот будет засчитано.

Взятие ворот, совершенное в результате удара защищающегося Игрока клюшкой, расположенной выше высоты перекладины каркаса ворот, по шайбе в собственные ворота, должно быть засчитано.

ОФИЦИАЛЬНАЯ КНИГА ПРАВИЛ ИИХФ 2022/2023 – РАЗДЕЛ 10

ПРОВЕДЕНИЕ ИГРЫ

ПРАВИЛО 81 ПРОБРОС

81.1. ПРОБРОС

С целью применения настоящего правила центральная красная линия делит ледовую поверхность на две равные части. Если какой-либо Игрок Команды, играющей в равных составах или в «численном большинстве» (power-play) по отношению к Команде соперника, бросает, бьет или рикошетит шайбу со своей половины ледовой площадки за линию ворот Команды соперника, игра должна быть остановлена.

В ситуациях, связанных с рикошетом шайб, правило применяется только в том случае, если шайба изначально была направлена в противоположный конец игровой площадки нарушившей правило Командой.

С целью применения настоящего правила точка последнего контакта с шайбой Команды, владеющей шайбой, должно быть использована для определения состоялся или нет проброс. Таким образом, Команда, владеющая шайбой, должна «Совершить Контакт Шайбы с Линией», для того чтобы проброс был отменен. «Совершить Контакт Шайбы с Линией» означает, что шайба, находясь на крюке клюшки Игрока (а не на коньке Игрока), должна совершить контакт с центральной красной линией для того, чтобы потенциальный проброс был отменен. С целью соблюдения правила требуется принять два решения при пробросе шайбы.

Линейный Судья должен сначала определить, пересечет ли шайба Линию Ворот. Как только Линейный Судья определяет, что шайба пересечет Линию Ворот, решение по «пробросу» будет вынесено после определения того, какой Игрок (атакующий или защищающийся) первым коснется шайбы.

Это решение Линейного Судьи будет принято не позднее того момента, когда первый Игрок достигнет точки «вбрасывания» в Конечной Зоне, причем определяющим фактором будет конек Игрока. Если шайба послана по льду таким образом, что она проходит по радиусу вдоль бортов и/или возвращается обратно к точкам «вбрасывания» в Конечной Зоне, аналогичная процедура должна быть применена и в этом случае, в том смысле, что Линейный Судья должен определить аналогичным образом, кто первым коснется шайбы. Для уточнения, определяющим фактором в этом случае является то, какой Игрок первым коснется шайбы, а не то, какой Игрок первым достигнет точек «вбрасывания» в Конечной Зоне.

Если соперничающие Игроки находятся в равной позиции при преследовании шайбы и определить кто первым из Игроков достигнет Точки Вбрасывания в Конечной Зоне не представляется возможным, проброс должен быть зафиксирован. Шайба, попадающая или рикошетившая от Судьи автоматически не отменяет потенциальный проброс.

При отсутствии погони за шайбой, проброс не может быть зафиксирован до тех пор, пока защищающийся Игрок не пересечет синюю линию своей зоны защиты, а шайба линию ворот (но не между стоек ворот).

ОФИЦИАЛЬНАЯ КНИГА ПРАВИЛ ИИХФ 2022/2023 – РАЗДЕЛ 10

ПРОВЕДЕНИЕ ИГРЫ

81.2. ПРОБРОС – МЕСТО ВБРАСЫВАНИЯ

После фиксации «проброса» у атакующей Команды будет выбор, в какой Точке Вбрасывания в Конечной Зоне будет производиться «вбрасывание».

Если, по мнению Главного Судьи, обороняющаяся сторона намеренно воздерживается от своевременной игры с шайбой, когда она находится в состоянии сделать это, он должен остановить игру и указать место последующего вбрасывания на соседнюю Точку Вбрасывания в Конечной Зоне, ближайшую к воротам провинившейся Команды. Если Линейный Судья ошибся и зафиксировал проброс шайбы (независимо от того, является ли какая-либо из Команд «в численном меньшинстве»), вбрасывание должно быть произведено в Точке Вбрасывания в Центре игровой площадки.

81.3. ВРАТАРЬ

Если, по мнению Линейного Судьи, Вратарь, всякий раз, создает видимость игры с шайбой, пытается играть с шайбой или катится в направлении шайбы при пробросе, «потенциальный проброс» не должен фиксироваться, и игра должна продолжаться.

Однако, если Вратарь на законных основаниях покидает Площадь Ворот, в попытке проследовать на Скамейку Игроков, чтобы заместиться на дополнительного игрока, и никоим образом не пытается сыграть с шайбой, «проброс» не должен быть отменен в соответствии с этим разделом.

Если Вратарь находится за пределами своей Площади Ворот до того, как был сделан бросок, и просто возвращается в свою Площадь Ворот, не пытаясь играть с шайбой или не создает видимость игры с шайбой, «потенциальный проброс» остается в силе.

81.4. ЗАМЕНА ИГРОКОВ ПРИ ПРОБРОСЕ

Команде, нарушившей это правило, не разрешается производить какие-либо замены Игроков до последующего «вбрасывания».

Однако, Команде должно быть разрешено произвести замену Игрока на Вратаря, который был заменен на дополнительного игрока, заменить травмированного Игрока, Игрока со сломанным коньком или когда был наложен штраф, который влияет на численный состав на льду любой из Команд. Определение Игроков, которые должны остаться на льду, должно быть сделано в момент, когда шайба покидает клюшку Игрока-нарушителя.

81.5. НЕТ ПРОБРОСА

Когда совершается бросок шайбы, и она отскакивает от тела или клюшки соперника на его собственной половине льда таким образом, что пересекает Линию Ворот, бросающего Игрока, это не будет считаться «пробросом».

Когда совершается бросок шайбы Командой со своей половины льда, и она несколько раз рикошетит, прежде чем пересечь центральную красную линию, проброс должен быть отменен, если, по крайней мере, один из этих рикошетов был от Игрока соперника. Если шайба пересечет линию ворот на противоположной половине льда непосредственно от любого из Игроков, принимающих участие в розыгрыше вбрасывания, это не будет считаться нарушением этого правила.

Если, по мнению Линейного Судьи, любой Игрок (кроме Вратаря) Команды соперника может сыграть с шайбой до того, как она пересечет их Линию Ворот, но не делает этого, игра должна продолжаться, и проброс не должен фиксироваться.

ОФИЦИАЛЬНАЯ КНИГА ПРАВИЛ ИИХФ 2022/2023 – РАЗДЕЛ 10

ПРОВЕДЕНИЕ ИГРЫ

Это включает в себя ситуацию, когда Команда соперника, находясь в процессе замены Игроков во время игры, может сыграть с шайбой, но решает не делать этого, чтобы избежать наложение штрафа, связанное с «Нарушением Численного Состава». «Проброс» не должен фиксироваться.

Если шайба касается любой части тела Игрока противоположной Команды, включая его коньки или клюшку, или, если она касается любой части тела Вратаря Команды соперника, включая его коньки или клюшку, в любое время до или после пересечения Линии Ворот, это не будет считаться «пробросом».

Если Вратарь предпринимает какие-либо действия, чтобы выбить шайбу с задней части сетки ворот, «проброс» не фиксируется.

81.6. ПРОБРОС – ЧИСЛЕННЫЙ СОСТАВ

Если шайба была послана на проброс Игроком Команды, играющей в «численном меньшинстве», чем Команда соперника, игра должна продолжаться, и нарушение правил, связанное с «пробросом» шайбы, не должно фиксироваться.

Если Команда играет в «численном меньшинстве», в результате наложенного штрафа и штраф вот-вот закончится, решение о том, надо или не надо фиксировать проброс должно приниматься в момент истечения срока действия штрафа. Если шайба сошла с клюшки Игрока, пославшего шайбу по льду до истечения срока штрафа, нарушение правил, связанное с «пробросом» шайбы, не должно фиксироваться.

Действие оштрафованного Игрока, оставшегося на Скамейке Оштрафованных Игроков, это решение не меняет.

→ **Правило 20.3 – Большие Штрафы.**

ПРАВИЛО 82 СМЕНА ИГРОКОВ

82.1. СМЕНА ИГРОКОВ

Вслед за остановкой игры Команда гостей должна незамедлительно выставить состав на лед, готовый к игре, и с этого времени до возобновления игры производить замену не разрешается.

Команда Хозяин может затем произвести любую желаемую замену, за исключением случаев, после «проброса», которое не приводит к задержке игры. «Размещение состава на льду» означает, что обе Команды должны разместить полный состав Игроков (и не более), на который они имеют право в течение периода смены состава.

В случае какой-либо неоправданной задержки с заменой Игроков любой из Команд Главный Судья должен указать Команде-нарушителю или Командам немедленно занять свои позиции и не разрешать дальнейшей смены Игроков.

ОФИЦИАЛЬНАЯ КНИГА ПРАВИЛ ИИХФ 2022/2023 – РАЗДЕЛ 10

ПРОВЕДЕНИЕ ИГРЫ

Если замена была произведена в соответствии с вышеуказанным правилом, никакая дополнительная замена не может быть произведена до начала игры. Как только процедура, связанная с заменой Игроков, завершилась, никакие дополнительные замены Игроков не допускаются до тех пор, пока «вбрасывание» не будет завершено законным путем и игра не возобновится, за исключением случаев наложения штрафа или штрафов, которые влияют на «численный состав на льду» одной или обеих Команд. Сюда могут входить штрафы, наложенные после завершения замены Игроков, но до проведения «вбрасывания» или в связи со штрафом, наложенным за нарушение процедуры «вбрасывания» - см. Правило 82.2 – Смена Игроков – Процедура.

Команде, нарушившей → **Правило 63.8 – Задержка Игры** или → **Правило 81 – Проброс**, не разрешается производить какие-либо замены Игроков перед последующим «вбрасыванием».

Однако, Команде будет разрешено произвести замену Игрока, на Вратаря, который был заменен на дополнительного игрока, заменить травмированного Игрока или когда был назначен штраф, который влияет на «численный состав на льду» любой из Команд. Определение Игроков, которые должны остаться на льду, должно быть сделано в момент, когда шайба покидает клюшку Игрока-нарушителя.

Замена Вратарей во время игры будет проводиться в тех же временных рамках, что и обычная смена Игроков. Никакого дополнительного времени не будет выделено Вратарю, выходящему со Скамейки Игроков, за исключением случаев, когда происходит травма Вратаря.

82.2. СМЕНА ИГРОКОВ - ПРОЦЕДУРА

После остановки игры Главный Судья должен выполнить следующую процедуру смены состава, как только он определит, что эта процедура может начаться:

- (I) Главный Судья должен дать Команде гостей до пяти (5) секунд, чтобы произвести смену.
- (II) Главный Судья должен поднять свою руку, сигнализируя, прекращение всех дальнейших замен для Команды гостей и начало смены для Команды Хозяев.
- (III) Главный Судья должен дать Команде Хозяев поля до восьми (8) секунд, чтобы произвести смену.
- (IV) Главный Судья должен опустить руку, тем самым давая понять, прекращение всех дальнейших смен для Команды Хозяев.
- (V) Любая попытка, любой из Команд, сделать смену после сигнала Главного Судьи, попытаться разместить слишком много Игроков на льду для последующей смены Игроков или попытаться произвести дополнительные перестановки на льду не должны быть разрешены, и Главный Судья должен отправить Игроков, которые попытались смениться, обратно на их Скамейку Игроков.

ОФИЦИАЛЬНАЯ КНИГА ПРАВИЛ ИИХФ 2022/2023 – РАЗДЕЛ 10

ПРОВЕДЕНИЕ ИГРЫ

В этом случае Главный Судья должен вынести предупреждение Команде-нарушителю (через Тренера), указывая, что любые последующие нарушения в течение оставшегося времени игры (включая Дополнительный Период (Овертайм) приведут к наложению Малого Скамеечного Штрафа за «Задержку Игры».

Этот штраф должен быть объявлен как: «Малый Скамеечный Штраф за «Задержку Игры» – Неправильная Смена Игроков».

- (VI) Линейный Судья, проводящий «вбрасывание», даст свисток (как только Главный Судья опустит свою руку для смены Игроков), давая понять, что все Игроки должны занять своих мест и расположиться на своей стороне для проведения «вбрасывания» в течение пяти (5) секунд. Затем будет произведено «вбрасывание»
→ **Правило 76 – Вбрасывания.**
- (VII) Игроки, которые медленно (после пятисекундного предупреждающего свистка, Линейного Судьи) следуют до места «вбрасывания» или находятся в положении не на своей половине поля для последующего «вбрасывания», будут предупреждены Главным Судьей один раз в игре. Это предупреждение также будет вынесено Тренеру команды-нарушителя. В этой ситуации центр Команды-нарушителя не отстраняется от розыгрыша «вбрасывания». Любое последующее нарушение приведет к наложению Малого Скамеечного Штрафа за «Задержку Игры» на Команду-нарушителя.
- (VIII) В последние две (2) минуты основного времени и в любое время в Дополнительном Периоде (Периодах) пункты (vi) и (vii) приведенные выше не применяются. Линейный Судья должен предоставить Командам разумное количество времени для подготовки к последующему «вбрасыванию» после выполнения пунктов (i)-(v) выше.

82.3. СМЕНА ИГРОКОВ – МАЛЫЙ СКАМЕЕЧНЫЙ ШТРАФ

Команда Хозяин имеет право на «последнюю смену». Это означает, что Тренер гостей должен выпустить своих Игроков на лед первым, после чего это должен сделать Тренер хозяев. Если какая-либо из Команд не сделает свою смену своевременно, Главный Судья не разрешит смену.

Несоблюдение любой из Команд, или затягивание со сменой, или преднамеренная ошибка в соблюдении этого правила приведет сначала к предупреждению Главного Судьи, а затем к наложению Малого Скамеечного Штрафа за «Задержку Игры».

Игроки должны проследовать непосредственно к месту проведения «вбрасывания», чтобы принять участие в последующем «вбрасывании». Любые попытки задержать игру путем затягивания или других ненужных действий со стороны любой из Команд должны привести к наложению Малого Скамеечного Штрафа за «Задержку Игры». Этот штраф должен быть объявлен как: «Малый Скамеечный Штраф за «Задержку Игры» – Медленное Проследование к Месту «Вбрасывания» (или Медленное Проследование на Скамейку Игроков»).

ОФИЦИАЛЬНАЯ КНИГА ПРАВИЛ ИИХФ 2022/2023 – РАЗДЕЛ 10

ПРОВЕДЕНИЕ ИГРЫ

Во время игры, если Игрок желает покинуть лед и быть замененным заменяющим Игроком, он должен сделать это на Скамейке Игроков, а не через какой-либо другой выход, с игровой площадки. Это не является законной сменой Игроков, и поэтому, когда происходит нарушение, Малый Скамеечный Штраф должен быть наложен.

ПРАВИЛО 83 ПОЛОЖЕНИЕ «ВНЕ ИГРЫ»

83.1. ПОЛОЖЕНИЕ «ВНЕ ИГРЫ»

Игроки атакующей Команды не должны входить в Зону Атаки раньше шайбы.

Положение коньков Игрока, а не его клюшки, должно быть определяющим фактором во всех случаях при принятии решения о положении «вне игры».

Игрок находится в положении «вне игры», когда оба конька полностью находятся за передним краем Синей Линии.

Игрок находится «в игре», когда один из его коньков соприкасается с Синей Линией, или находится на линии со стороны входа в зону, в момент, когда шайба полностью пересекает передний край Синей Линии. Положение «на линии со стороны входа в зону» означает, что конек находится в плоскости Синей Линии, которая проходит через передний край Синей Линии и простирается вертикально вверх.

Если конек Игрока все еще находится в плоскости линии, в момент полного пересечения шайбой переднего края Синей Линии, Игрок считается «в игре» с точки зрения применения правила «вне игры».

Игрок, контролирующий шайбу и пересекающий линию впереди шайбы, не будет считаться в положении «вне игры», при условии, что он «владеет и контролирует» шайбу до того, как его коньки пересекают передний край Синей Линии.

Следует отметить, что, хотя положение коньков Игрока определяет, находится ли Игрок в положении «Вне игры», тем не менее, вопрос о положении «Вне игры» никогда не возникает до тех пор, пока шайба полностью не пересечет передний край Синей Линии, в момент принятия решения.

Если Игрок на законных основаниях вводит, пасует или отыгрывает шайбу обратно в свою собственную Зону Защиты в то время, как Игрок Команды соперника находится в этой Зоне Защиты, положение «вне игры» не фиксируется, и игре разрешено продолжиться.

83.2. ПОЛОЖЕНИЕ «ВНЕ ИГРЫ» - РИКОШЕТ / ОТСКОК

При рассмотрении этого раздела подразумевается, что атакующий Игрок предшествовал в Зону Атаки раньше шайбы. Когда защищающийся Игрок выводит шайбу из своей Зоны Защиты, и шайба явно отскакивает от защищающегося Игрока в Нейтральной Зоне обратно в Зону Защиты, все атакующие Игроки имеют право сыграть с шайбой.

Тем не менее, любое действие атакующего Игрока, которое вызывает «рикошет / отскок» от защищающегося Игрока в Нейтральной Зоне обратно в Зону Защиты (т. е. удар по клюшке, силовой прием, физический контакт), должен быть зафиксирован Линейным Судьей как «Отложенное Положение Вне Игры».

ОФИЦИАЛЬНАЯ КНИГА ПРАВИЛ ИИХФ 2022/2023 – РАЗДЕЛ 10

ПРОВЕДЕНИЕ ИГРЫ

Шайба, которая отскакивает обратно в Зону Защиты от Судьи, находящегося в Нейтральной Зоне, создает положение «вне игры» (или «Отложенное Положение Вне Игры», в зависимости от обстоятельств).

Шайба, которая срикошетила от атакующего Игрока за пределами Синей Линии в Зону Атаки, независимо от того, кто изначально ее играл или каким образом она попала в Игрока, приведет к возникновению положения «Вне Игры» или «Отложенного Положения Вне Игры», в зависимости от обстоятельств.

Шайба, которая перемещается атакующей Командой, отскочившая от любого Игрока, приводит к возникновению положения «Вне Игры» или «Отложенного Положения Вне Игры», в зависимости от обстоятельств.

83.3. ОТЛОЖЕННОЕ ПОЛОЖЕНИЕ «ВНЕ ИГРЫ»

Это ситуация, при которой атакующий Игрок (или Игроки) раньше шайбы пересекает Синюю Линию Зоны Атаки, но защищающаяся Команда в состоянии вывести шайбу из своей Зоны Защиты без каких-либо задержек или контакта с атакующим Игроком, или если атакующие Игроки находятся в процессе освобождения Зоны Атаки.

Если зафиксировано «Отложенное Положение «Вне Игры», Линейный Судья должен опустить свою руку, отменяя «Отложенное Положение Вне Игры» и разрешая игре продолжиться, если:

- (I) Все Игроки Команды-нарушителя одновременно покидают Зону (контакт коньком на льду с Синей Линией), позволяя атакующим Игрокам заново вернуться в Зону Атаки, или
- (II) Защищающаяся Команда совершает передачу или переводит шайбу в Нейтральную Зону.

Если, в ходе «Отложенного Положения Вне Игры», какой-либо Игрок атакующей Команды касается шайбы, пытается «завладеть свободной шайбой», заставляет защищающего Игрока с шайбой перемещаться дальше в глубь его зоны или собирается вступить в физический контакт с защищающимся Игроком с шайбой, Линейный Судья должен остановить игру и зафиксировать положение «Вне Игры».

Если во время «Отложенного Положения Вне Игры», атакующий Игрок в Зоне Атаки решает проследовать на свою Скамейку Игроков (которая простирается в Зону Атаки), для замены на партнера по Команде, он будет считаться покинувшим зону, когда оба конька покинут лед, и Линейный Судья посчитает, что они покинули игровую площадку.

Если заменяющий его Игрок, выходит на лед в Зоне Атаки в то время, как «Отложенное Положение Вне Игры» все еще действует, то он тоже должен покинуть Зону Атаки. Как только все атакующие Игроки покинут Зону Атаки, а Линейный Судья опустит свою руку, отменяя тем самым «Отложенное Положение Вне Игры», все атакующие Игроки могут законно войти в Зону Атаки и преследовать шайбу.

ОФИЦИАЛЬНАЯ КНИГА ПРАВИЛ ИИХФ 2022/2023 – РАЗДЕЛ 10

ПРОВЕДЕНИЕ ИГРЫ

83.4. ОТМЕНА ВЗЯТИЯ ВОРОТ – «ВНЕ ИГРЫ»

Если шайба в результате броска, попадает в Зону Атаки, создавая «Отложенное Положение Вне Игры», игре разрешено продолжиться в соответствии с обычными правилами, касающимися «покидание зоны».

Если шайба, в результате этого броска, зайдет в ворота защищающейся Команды либо непосредственно, либо от Вратаря, Игрока, Бортов, Защитного Стекла, Предмета Снаряжения или Судьи на Льду, взятие ворот должно быть не засчитано, поскольку инициированный бросок создал положение «Вне Игры».

Тот факт, что атакующая Команда, возможно, «покинула зону» до того, как шайба попала в ворота, не имеет никакого отношения к этому решению.

«Вбрасывание» будет производиться в зоне, в Точке Вбрасывания, ближайшей к месту откуда был сделан бросок, которая дает Команде-нарушителю наименьшее «территориальное преимущество».

Единственным способом, при котором атакующая Команда может произвести взятие ворот в ситуации «Отложенного Положения Вне Игры» – это, если, защищающаяся Команда забрасывает или заводит шайбу в свои собственные ворота без действий или контакта со стороны Команды-нарушителя.

За исключением ситуаций, связанных с «Отложенным Положением Вне Игры» и попаданием шайбы в ворота, или успешным Запросом Тренера, ни одно взятие ворот не может быть отменено после факта нарушения положения «Вне Игры», за исключением человеческого фактора, связанного с подачей свистка.

→ **Правило 38 – Запрос Тренера.**

83.5. ЗАПРОС ТРЕНЕРА

→ **Правило 38 – Запрос Тренера.**

83.6. МЕСТО ВБРАСЫВАНИЯ – «ВНЕ ИГРЫ»

За нарушение этого правила игра останавливается, и шайба должна быть «брошена» в Нейтральной Зоне в Точке Вбрасывания, ближайшей к Зоне Атаки Команды-нарушителя, когда нарушение происходит в результате того, что атакующая Команда переводит шайбу через Синюю Линию Зоны Атаки или в Точке Вбрасывания в зоне, ближайшей к месту откуда был сделан бросок или совершена передача (даже если шайба срикошетила от атакующего или защищающего Игрока или Судьи).

Каждый раз, в ситуации, связанной с «Отложенным Положением Вне Игры», включая «Умышленное Положение Вне Игры», Линейный Судья будет поднимать свою руку без свистка. Он разрешит игре продолжиться, и, если произойдет остановка игры, существует четыре возможных места проведения «вбрасывания»:

- (I) Если шайбу переводят через синюю линию – «вбрасывание» в Нейтральной Зоне в ближайшей Точке Вбрасывания у Синей Линии Зоны Атаки;

ОФИЦИАЛЬНАЯ КНИГА ПРАВИЛ ИИХФ 2022/2023 – РАЗДЕЛ 10

ПРОВЕДЕНИЕ ИГРЫ

- (II) При броске шайбы в Зону Атаки (или ошибке, совершенной при передаче) – в зоне, в точке «вбрасывания», ближайшей к месту, откуда был сделан бросок или совершена передача (даже если шайба срикошетила от атакующего или защищающего Игрока или Судьи), которая дает Команде-нарушителю наименьшее «территориальное преимущество»;
- (III) Если защищающийся Игрок подвергается давлению или его собирается атаковать атакующий Игрок – в зоне, в точке «вбрасывания», ближайшая к месту, откуда был сделан бросок или совершена передача (даже если шайба срикошетила от атакующего или защищающего Игрока или Судьи), которая дает Команде-нарушителю наименьшее «территориальное преимущество»;
- (IV) Если считается, что это «Умышленное Положение Вне Игры» – Точка Вбрасывания в Конечной Зоне Команды-нарушителя.

Когда Линейный Судья сигнализирует «Отложенное Положение Вне Игры», а защищающийся Игрок выбрасывает шайбу, которая перелетает через Защитное Стекло и выходит из игры, последующее «вбрасывание» должно быть произведено в одной из Точек Конечного Вбрасывания в зоне защиты и на защищающегося Игрока должен быть наложен Малый Штраф.

→ **Правило 63 – Задержка Игры.**

Когда Линейный Судья сигнализирует «Отложенное Положение Вне Игры», а шайба после совершения броска совершает рикошет от защищающегося Игрока и выходит из игры, то последующее «вбрасывание» должно быть произведено, в Точке Вбрасывания, ближайшей к месту откуда был совершен первоначальный бросок.

Когда на защищающуюся Команду будет наложен штраф в Зоне Защиты, а Линейный Судья сигнализирует «Отложенное Положение Вне Игры» против атакующей Команды в том же игровом эпизоде, последующее «вбрасывание» должно быть произведено в одной из Точек Вбрасывания в Зоны Защиты.

83.7. УМЫШЛЕННОЕ ПОЛОЖЕНИЕ ВНЕ ИГРЫ

«Умышленное Положение Вне Игры» – это нарушение правил, которое совершается с целью обеспечения остановки игры независимо от причины, играет ли одна из Команд в «численном меньшинстве».

Если, в процессе «Отложенного Положения Вне Игры», Игрок Команды-нарушителя намеренно касается шайбы, чтобы вызвать остановку игры, Линейный Судья должен зафиксировать «Умышленное Положение Вне Игры».

Если, по мнению Линейного Судьи, атакующий Игрок(и) прилагает усилия для выхода из Зоны Атаки и находится в непосредственной близости от Синей Линии в момент броска шайбы в зону, это не будет считаться «Умышленным Положением Вне Игры».

ПРОВЕДЕНИЕ ИГРЫ

ПРАВИЛО 84 ПОЛОЖЕНИЕ О ПРОВЕДЕНИИ ДОПОЛНИТЕЛЬНОГО ПЕРИОДА (ОВЕРТАЙМА)

84.1. ПОЛОЖЕНИЕ О ПРОВЕДЕНИИ ДОПОЛНИТЕЛЬНОГО ПЕРИОДА (ОВЕРТАЙМА) – ИГРА ПО КРУГОВОЙ СИСТЕМЕ ИЛИ ПРЕДВАРИТЕЛЬНОГО РАУНДА

Если по окончании трех (3) регулярных двадцатиминутных периодов в одном отдельно взятом Круговом Чемпионате ИИХФ или в Предварительном Раунде Чемпионата ИИХФ высшей категории, две (2) играющие Команды сыграют вничью, то Команды должны будут сыграть затем Дополнительный Период (Овертайм) до первой заброшенной шайбы («внезапная смерть») продолжительностью не более пяти (5) минут, при этом Команда, забившая первый гол, будет объявлена победителем.

В Дополнительном Периоде (Овертайм) состав каждой из Команд должен состоять из трех (3) Игроков и одного (1) Вратаря.

Дополнительный Период (овертайм) должен начаться после трехминутного (3) перерыва, в течение которого Персонал арены будет выполнять «очистку» поверхности льда, применяя ту же процедуру, что и во время «телевизионных рекламных перерывов». Как только перерыв будет завершен, часы на табло должны быть переведены на 5:00 минут, и Дополнительный Период (Овертайм) должен немедленно начаться. Команды не будут меняться воротами.

Игроки должны будут оставаться на своих Скамейках Игроков во время 3-минутного (3) перерыва, во время которого происходит «очистка» поверхности льда.

Вратари обязаны проследовать к своим Скамейкам Игроков во время перерыва, однако оштрафованные Игроки должны оставаться на Скамейках Оштрафованных Игроков.

Если оштрафованный Игрок покидает Скамейку Оштрафованных Игроков, он должен быть немедленно возвращен обратно Судьями На Льду без наложения дополнительного штрафа, если только он не нарушит какое-либо другое правило. Командам не разрешается возвращаться в раздевалку в течение этого времени – Положение о Проведении Дополнительного Периода (Овертайма) – Для Игр плей-офф или для медальных игр, обратитесь к Спортивному Регламенту ИИХФ.

← **Подробная Информация см. «Спортивный Регламент ИИХФ»**

84.2. ДОПОЛНИТЕЛЬНЫЙ ПЕРИОД (ОВЕРТАЙМ) – ИГРА ПО КРУГОВОЙ СИСТЕМЕ ИЛИ ПРЕДВАРИТЕЛЬНОГО РАУНДА – ДОПОЛНИТЕЛЬНЫЙ ИГРОК

Команде будет разрешено заменить своего Вратаря на дополнительного Игрока в Дополнительном Периоде (Овертайме).

84.3. ДОПОЛНИТЕЛЬНЫЙ ПЕРИОД (ОВЕРТАЙМ) – ИГРА ПО КРУГОВОЙ СИСТЕМЕ ИЛИ ПРЕДВАРИТЕЛЬНОГО РАУНДА – ШТРАФЫ

Когда Команды заканчивают основное время игры играя 5 на 3, Команды начнут Дополнительный Период (Овертайм) также играя 5 на 3. Как только численный состав Команд достигнет 5 на 4 или 5 на 5, в следующей остановке игры численный состав Команд должен быть скорректирован до 4 на 3 или 3 на 3, в зависимости от обстоятельств.

ОФИЦИАЛЬНАЯ КНИГА ПРАВИЛ ИИХФ 2022/2023 – РАЗДЕЛ 10

ПРОВЕДЕНИЕ ИГРЫ

Если Команды заканчивают основное время игры играя 4 на 4 (не совпадающие Малые штрафы), Команды начнут Дополнительный Период (Овертайм) играя 3 на 3. Как только численный состав Команд достигает 4 на 4, в следующей остановке игры состав Команд должен быть скорректирован до 3 на 3 соответственно.

Если Команды заканчивают основное время игры играя 3 на 3 (не совпадающие Малые штрафы), Команды начнут Дополнительный Период (Овертайм) 3 на 3. Как только численный состав Команд достигает 4 на 4, 5 на 4 или 5 на 5, в следующей остановке игры численный состав Команд должен быть скорректирован до 3 на 3 или 4 на 3 соответственно.

Если в обеих Командах налагаются совпадающие Малые штрафы в одной и той же остановке игры в конце основного времени игры (каких-либо других действующих штрафов нет на табло), Команды начнут Дополнительный Период (Овертайм) играя 3 на 3, а оба Малых штрафа будут убраны на табло.

Ни при каких обстоятельствах в Команде не должно быть меньше трех (3) Игроков на льду. Это может потребовать добавления четвертого (4-го) и/или пятого (5-го) Игрока, в случае наложения штрафов. Если Команда получает штраф в Дополнительном Периоде (Овертайме), Команды играют 4 на 3.

Если на обе Команды будут наложены Малые Штрафы в одной и той же остановке игры (каких-либо других действующих штрафов нет на табло), Команды продолжат играть 3 на 3.

В Дополнительном Периоде (Овертайме), если Команда наказана таким образом, что требуется преимущество в два Игрока (2), то Команда-нарушитель останется с тремя (3) Игроками, в то время как Команде, не нарушающей Правила, будет разрешено иметь пять (5) Игроков.

При первой остановке игры после того, как преимущество в два Игрока (2) больше не действует, «численный состав» Команд вернется к 4 на 3 или 3 на 3, в зависимости от обстоятельств.

Положение о Проведении Дополнительного Периода (Овертайма) – Для Игр плей-офф или для медальных игр, обратитесь к Спортивному Регламенту ИИХФ.

← **Подробная Информация см. «Спортивный Регламент ИИХФ»**

→ **Дополнительная информация см. Приложение IV – Справочные Таблицы – Таблица 18.**

84.4. ПРОЦЕДУРА ПРОВЕДЕНИЯ БРОСКОВ ДЛЯ ВЫЯВЛЕНИЯ ПОБЕДИТЕЛЯ – ИГРА ПО КРУГОВОЙ СИСТЕМЕ ИЛИ ПРЕДВАРИТЕЛЬНОГО РАУНДА

Если после завершения основного времени игры в любой игре Чемпионата ИИХФ, счет в игре остается ничейным, Команды будут играть Дополнительный Период (Овертайм) с максимальной продолжительностью и количеством Игроков, как указано в Спортивном Регламенте ИИХФ, при этом Команда, забросившая шайбу первой будет объявлена победителем.

ОФИЦИАЛЬНАЯ КНИГА ПРАВИЛ ИИХФ 2022/2023 – РАЗДЕЛ 10

ПРОВЕДЕНИЕ ИГРЫ

Если в Дополнительном Периоде (Овертайме) не будет забито ни одного гола, то будет применена процедура ИИХФ – выполнения Бросков Для Выявления Победителя. Будет использована следующая процедура:

- (I) Броски будут выполняться на двух концах ледяной поверхности. Продольная центральная часть ледяной поверхности шириной четырнадцать (14) метров, расположенная между Точками Вбрасывания в Нейтральной и Конечной зоне, будет очищена машиной для уборки льда до начала выполнения бросков в течение времени, необходимого для соответствующей подготовки процедуры.
- (II) Процедура начнется с того, что пять (5) разных Игроков из каждой Команды будут поочередные выполнять броски. Имена Игроков не нужно называть заранее. Право на участие в серии бросков будут иметь и Хоккеисты обеих Команд, перечисленные в Официальном Протоколе Игры, за исключением случаев, указанных в пункте 3 ниже.
- (III) Любой Игрок, чей штраф не закончился по окончании Дополнительного Времени (Овертайма), не имеет права быть одним из Игроков, выбранных для выполнения бросков, и должен оставаться на Скамейке Оштрафованных Игроков или находиться в Раздевалке. Кроме того, Игроки, отбывающие штрафы, назначенные во время серии бросков, должны оставаться на Скамейке Оштрафованных Игроков или находиться в Раздевалке до окончания процедуры.
- (IV) Главный Судья должен вызвать двух Капитанов в Зону Судьи на Льду и бросить жребий, чтобы определить, какая Команда начнет выполнять броски первой. Победитель жребия будет иметь выбор, будет ли его Команда выполнять броски первой или второй.
- (V) Вратари должны защищать те же ворота, что и в Дополнительном Периоде (Овертайме), и оставаться в своей Площади Ворот, пока его Команда выполняет бросок.
- (VI) Вратари каждой Команды могут меняться после каждого броска.
- (VII) Броски будут выполняться в соответствии с → **Правилом 24 – «Штрафной Бросок»**.
- (VIII) Игроки обеих Команд будут выполнять броски поочередно до тех пор, пока не будет забит решающий гол. Остальные броски выполняться не будут.
- (IX) Если счет по-прежнему остается ничейным после того, как все броски выполнены каждой Командой, процедура должна продолжиться на «тай-брейке» с использованием тех же или новых Игроков. Команда, выполнявшая броски второй в первых пяти бросках, начнет «тай-брейк» первой. Игра должна быть закончена, как только дуэль двух Игроков принесет решающий результат. Один и тот же Игрок может быть выбран для выполнения каждого броска Командой на «тай-брейке».

ОФИЦИАЛЬНАЯ КНИГА ПРАВИЛ ИИХФ 2022/2023 – РАЗДЕЛ 10

ПРОВЕДЕНИЕ ИГРЫ

- (X) Секретарь Матча будет фиксировать выполнение всех бросков с указанием номеров Хоккеистов и результаты бросков.
- (XI) Только решающий гол будет учитываться в результате игры. Он должен быть учтен как Команде, которая произвела взятие ворот, и так и Команде, которой он забит.
- (XII) Если Команда откажется участвовать в серии бросков, игра будет объявлена проигранной для этой Команды, а другой Команде будет присуждено 3 очка за победу. Если Игрок отказывается от выполнения броска, то будет считаться, что Игрок не произвел взятие ворот для своей Команды.

Положение о Проведении Дополнительного Периода (Овертайма) – Для Игр плей-офф или для медальных игр, обратитесь к Спортивному Регламенту ИИХФ.

← **Подробная Информация см. «Спортивный Регламент ИИХФ»**

84.5. ПРОВЕДЕНИЕ ДОПОЛНИТЕЛЬНОГО ПЕРИОДА (ОВЕРТАЙМА) И БРОСКОВ ДЛЯ ВЫЯВЛЕНИЯ ПОБЕДИТЕЛЕЙ – ИГРЫ ПЛЕЙ-ОФФ И МЕДАЛЬНЫЕ ИГРЫ

Положение о Проведении Дополнительного Периода (Овертайма) – Для Игр плей-офф или для медальных игр, обратитесь к Спортивному Регламенту ИИХФ.

← **Подробная Информация см. «Спортивный Регламент ИИХФ»**

ПРАВИЛО 85 ШАЙБА ЗА ПРЕДЕЛАМИ ПЛОЩАДКИ

85.1. ШАЙБА ЗА ПРЕДЕЛАМИ ПЛОЩАДКИ

Когда шайба выходит за пределы игровой площадки с любого конца или с любой стороны игровой площадки, ударяется о любые препятствия над игровой поверхностью, кроме бортов или защитного стекла, нанося повреждения стеклу, освещению, табло или поддерживающим конструкциям, она должна быть «брошена», в ближайшей Точке Вбрасывания к месту, откуда она была брошена или срикошетив вышла из игры.

Если Судьи на Льду решат, что бросок или рикошет, из-за которых шайба вышла из игры, произошли из Нейтральной Зоны или Зоны Защиты, то местом последующего «вбрасывания» должна быть ближайшая Точка Вбрасывания около места с которого произвели бросок или произошел рикошет, которое дает Команде-нарушителю наименьшее «территориальное преимущество».

Если шайба оказывается на верхней плоскости Борта, окружающих игровую площадку, она считается находящейся в игре и может быть законно сыграна рукой или клюшкой.

Когда шайба выходит за пределы игровой площадки непосредственно после «вбрасывания», независимо от того, какой Игрок в последний раз контактировал с шайбой, «вбрасывание» должно остаться на том же месте, и ни одна из Команд не будет наказана за задержку игры.

ОФИЦИАЛЬНАЯ КНИГА ПРАВИЛ ИИХФ 2022/2023 – РАЗДЕЛ 10

ПРОВЕДЕНИЕ ИГРЫ

Если после броска шайбы, она совершает контакт с перчатками или телом Игрока, перегнувшись через борт со Скамейки Игроков, или если шайба попадает на Скамейку Игроков через открытую калитку, «вбрасывание» должно происходить в ближайшей Точке Вбрасывания, к месту откуда был произведен бросок шайбы, однако, если шайба попадает в перчатку или тело Игрока соперника, перегнувшись через борт со Скамейки Игроков соперника или попадает на Скамейку Игроков Команды соперника через открытую калитку, «вбрасывание» должно быть произведено в Нейтральной Зоне, рядом со Скамейкой Игроков соперника.

Если шайба ударяется о изогнутое стекло, расположенное в конце каждой Скамейки Игроков, игра должна быть остановлена, если это было замечено любым Судьей на Льду. Место последующее «вбрасывание» определяется так, как если бы шайба вышла за пределы игровой площадки.

Если шайба касается сетки для зрителей на концах и углах арены, игра должна быть остановлена, и место последующего «вбрасывания» должно быть определено так, как если бы шайба вышла за пределы игровой площадки. Игроки не должны прекращать играть до тех пор, пока они не услышат свисток.

85.2. ШАЙБА С КОТОРОЙ НЕВОЗМОЖНО СЫГРАТЬ

Когда шайба попадает на сетку с внешней стороны любых ворот, таким образом, что с ней невозможно сыграть, или если ее прижимают между собой соперничающие Игроки намеренно или иным образом, Главный Судья должен остановить игру.

Шайба может быть сброшена с сетки ворот любой из Команд. Однако, если шайба остается на сетке ворот более трех (3) секунд, игра должна быть остановлена.

Если Вратарь использует свою клюшку или перчатку, чтобы «прижать» шайбу на задней стороне сетки ворот, или если защищающийся Игрок закрывает атакующему Игроку доступ к шайбе на задней сетке ворот, чтобы сыграть с ней, «вбрасывание» должно происходить в одной из Точек Вбрасывания в Зоне Защиты.

Если шайба пройдет под воротами сзади или сбоку, или через сетку сзади или сбоку, и это будет замечено Судьей на Льду, игра должна быть немедленно остановлена, и последующее «вбрасывание» должно состояться в зоне, в ближайшем Точке Вбрасывания к месту, где была остановлена игра.

85.3. ШАЙБА ВНЕ ПОЛЕ ЗРЕНИЯ

Если происходит скопление Игроков или Игрок случайно падет на шайбу, и шайба оказывается вне поля зрения Главного Судьи, он должен немедленно дать свисток и остановить игру. Шайба затем должна быть «вброшена» в ближайшей Точке Вбрасывания к месту, где была остановлена игра, если иное не предусмотрено правилами.

ОФИЦИАЛЬНАЯ КНИГА ПРАВИЛ ИИХФ 2022/2023 – РАЗДЕЛ 10

ПРОВЕДЕНИЕ ИГРЫ

85.4. ШАЙБА ПОПАДАЮЩАЯ В СУДЬЮ

Игра не должна быть остановлена, если шайба касается Судьи на Льду в любом месте игровой поверхности, независимо от того, играет ли Команда в «численном меньшинстве» или нет. Шайба, которая отскакивает обратно в Зону Защиты от Судьи на Льду, находящегося в Нейтральной Зоне, может создать ситуацию положения «Вне Игры».

→ **Правило 83 – Положение Вне Игры.**

Шайба, попадающая или отскочившая от Судьи на Льду, автоматически не отменяет «потенциальный проброс».

Когда шайба отскакивает от Судьи на Льду и выходит из игры, последующее «вбрасывание» будет проводиться в Точке Вбрасывания, ближайшей к тому месту, где шайба отскочила от Судьи. Если происходит взятие ворот, как результат прямого отскока шайбы в сетку ворот от Судьи на Льду, то взятие ворот должно быть не засчитано.

85.5. МЕСТО ВБРАСЫВАНИЯ

Если какой-либо Игрок вынудит шайбу покинуть игровую поверхность или сделает так, что с шайбой невозможно будет сыграть в какой-либо зоне, «вбрасывание» должно производиться в Точке Вбрасывания ближайшей к месту, с которого шайба вышла из игры. Если шайба вышла из игры в результате рикошета, в зоне, в Точке Вбрасывания ближайшей к месту рикошета, после которого шайба вышла из игры. Если эта остановка вызвана игроком атакующей Команды в Зоне Атаки, вбрасывание будет произведено в ближайшей точке вбрасывания в Зоне Атаки (если Игрок не совершил нарушение согласно → **Правило 63 - Задержка Игры**).

Если зона окажется Нейтральной Зоной, выбранная Точка Вбрасывания должна быть та, которая дает Команде-нарушителю наименьшее «территориальное преимущество».

В случае с шайбой, с которой невозможно сыграть, из-за попадания на сетку или в результате ее «прижатия» между противоборствующими Игроками, последующее «вбрасывание» должно производиться либо в одной из близлежащих Точек Вбрасывания, либо в ближайшей Точке Вбрасывания, к месту с которого был совершен бросок шайбы, если иное не предусмотрено настоящими правилами.

Если атакующая Команда бросает шайбу в зону и фиксируется «Отложенное Положение Вне Игры», или, если атакующая Команда нарушает правила проведения игры, как контакт с шайбой «высокоподнятой» клюшкой или «удар по шайбе перчаткой» (вызывающий остановку игры), последующее «вбрасывание» должно производиться в Нейтральной Зоне за пределами Зоны Атаки Команды-нарушителя.

85.6. МАЛЫЙ ШТРАФ

Малый Штраф за «Задержку Игры» должен быть наложен на Вратаря, который «намеренно» кладет шайбу на сетку ворот, чтобы вызвать остановку игры.

→ **Правило 67.3. – Задержка Шайбы Рукой.**

ОФИЦИАЛЬНАЯ КНИГА ПРАВИЛ ИИХФ 2022/2023 – РАЗДЕЛ 10

ПРОВЕДЕНИЕ ИГРЫ

85.7. ВЕРИФИКАЦИЯ ВРЕМЕНИ

Данное правило описано в → [Правиле 37.7 – Использование Видеопросмотра Для Верификации Времени На Табло.](#)

ПРАВИЛО 86 НАЧАЛО ИГРЫ И ПЕРИОДОВ**86.1. НАЧАЛО ИГРЫ И ПЕРИОДОВ**

В игровых помещениях во время Чемпионата ИИХФ, где Команды-участницы входят и выходят на ледовую поверхность, используя одну и ту же общую систему дверей и коридоров, установлена процедура, обеспечивающая, чтобы Команды входили и выходили на ледовую поверхность упорядоченным образом и без инцидентов.

Временное устройство на табло будет являться единственным хронометражным устройством, используемым при определении времени всех мероприятий, включая предыгровую разминку, перерывы между периодами и само фактическое время игры.

Игра должна начаться в назначенное время «вбрасыванием» в Центре Игровой Площадки и должна быть возобновлена незамедлительно по окончании каждого перерыва аналогичным образом.

← **Подробная Информация см. «Спортивный Регламент ИИХФ»**

86.2. МАЛЫЙ СКАМЕЕЧНЫЙ ШТРАФ

Малый Скамеечный Штраф за «Задержку Игры» должен быть наложен на одну или обе Команды, если:

- (I) Они не находятся на льду или их можно увидеть выходящими на лед, чтобы начать второй, третий или любой другой Дополнительный Период (Овертайм), когда истекло время перерыва на табло.
- (II) В начале второго, третьего и любого Дополнительного Периода (Овертайма), все Игроки, за исключением начинающих игру Игроков, должны проследовать непосредственно на свои Скамейки Игроков. Катание на коньках, разминка или занятия на льду не начинающими игру Игроками не допускается.
- (III) Когда Команда Гостей должна проследовать по льду в свою раздевалку по окончании периода, они должны дождаться сигнала от одного из Судей, прежде чем начать движение. Пренебрежением сигнала от Судьи повлечет в конечном итоге наложение штрафа.

86.3. ВЫБОР СТОРОН

Если это не оговорено специально организацией по проведению соревнования, у Команды Хозяина должен быть выбор какие ворота защищать в начале игры. Команды должны меняться воротами перед началом каждого периода основного времени игры.

← **Подробная Информация см. «Спортивный Регламент ИИХФ»**

ПРОВЕДЕНИЕ ИГРЫ

86.4. ЗАДЕРЖКИ

Никакая задержка не допускается по причине какой-либо церемонии, показа, демонстрации или презентации, если это не одобрено ИИХФ.

86.5. ОКОНЧАНИЕ ПЕРИОДОВ

По окончании первого и второго периодов, услышав звуковой сигнал, Команды должны следовать утвержденным процедурам, чтобы покинуть поверхность льда. Как только прозвучит звуковой сигнал, сигнализирующий об окончании периода, время на табло будет немедленно переключено на соответствующее по продолжительности время перерыва.

Игрокам не будет разрешено выходить на лед во время остановки игры или по окончании первого и второго периодов с целью разминки. Главный Судья сообщит о любом нарушении этого правила Вышестоящим Инстанциям для принятия дисциплинарных мер.

← **Подробная Информация см. «Спортивный Регламент ИИХФ».**

86.6. ПРЕДИГРОВАЯ РАЗМИНКА

Во время предыгровой разминки (продолжительность которой не должна превышать 15 минут) и до начала игры в любом периоде, каждая Команда должна ограничить свою деятельность своей половиной игровой поверхности.

→ **Правило 46.9 – Драка Вне Промежутков Игры.**

Судья Времени Игры должен нести ответственность за оповещение о начале и окончании предыгровой разминки, и о любом нарушении этого правила Игроками должно быть сообщено Вышестоящим Инстанциям. За 20 минут до времени, назначенного для начала игры, обе Команды должны покинуть лед и проследовать в свои раздевалки, пока лед заливается. Обе Команды должны быть одновременно оповещены Судьей Времени Игры о возвращении на лед к запланированному началу игры.

← **Подробная Информация см. «Спортивный Регламент ИИХФ».**

86.7. НАЧАЛО ИГРЫ

Если Команда не появится на льду вовремя в начале игры без уважительных причин, об этом инциденте будет сообщено Вышестоящим Инстанциям. Если это будет сочтено целесообразным, Вышестоящие Инстанции могут применить Дополнительные Дисциплинарные Санкции по своему усмотрению.

→ **Правило 28 – Дополнительные Дисциплинарные Санкции.**

86.8. НАЧАЛО ПЕРИОДОВ

В начале второго и третьего периодов и Дополнительных Периодов (Овертаймах) в играх плей-офф (0:00 по часам) Команды должны находиться на льду или быть в процессе выхода на лед.

Несоблюдение этого правила приведет к наложению Малого Скамеечного Штрафа за «Задержку Игры».

ОФИЦИАЛЬНАЯ КНИГА ПРАВИЛ ИИХФ 2022/2023 – РАЗДЕЛ 10

ПРОВЕДЕНИЕ ИГРЫ

Перед началом второго и третьего периодов (и Дополнительного Периода (Овертайма)) Команды должны проследовать непосредственно на свои скамейки Игроков. Команда Гости должна немедленно поместить своих Игроков в Круг Вбрасывания, затем за ними последует Команда Хозяев, при этом Главный Судья разрешит Команде Хозяев, при желании, произвести замену состава до «Вбрасывания».

Катание на коньках, разминка или занятия на льду, проводимые не начинающими игру Хоккеистами, приведет в результате к наложению Малого Скамеечного Штрафа за «Задержку Игры» на Команду-нарушителя.

Вратарю не должна быть разрешена разминка с шайбами на льду в начале любого периода. Если, после одного предупреждения это повторится, Главный Судья должен наложить штраф «За задержку игры» Команде-нарушителю.

Для того, чтобы уведомить Команды о том, что пришло время возвращаться на лед в начале каждого периода, Судья Времени Игры должен будет подать звуковой сигнал в районе расположения раздевалок.

← **Подробная Информация см. «Спортивный Регламент ИИХФ».**

86.9. ОКОНЧАНИЕ ИГРЫ

По окончании игры проигравшая Команда должна первой покинуть ледяную поверхность, а Команда-победитель должна будет подождать на льду, пока проигравшая Команда не покинет ледяную поверхность. Как только последний Игрок проигравшей Команды войдет в общий коридор, Главный Судья должен подать Команде-победителю знак покинуть ледяную поверхность.

Директорат может согласовать изменения к настоящему регламенту с учетом расположения раздевалок двух соревнующихся Команд.

← **Подробная Информация см. «Спортивный Регламент ИИХФ».**

ПРАВИЛО 87 ТАЙМ – АУТЫ

87.1. ТАЙМ – АУТЫ

Каждой Команде будет разрешено взять один тридцатисекундный (30 секунд) «тайм-аут» в ходе любой игры. Всем Игрокам, включая Вратарей, находящихся на льду во время «тайм-аута», будет разрешено проследовать к своим соответствующим скамейкам.

Такой «тайм-аут» может быть взят во время обычной остановки игры. Только один «тайм-аут» («Перерыв на телевизионную рекламу» или Командный «тайм-аут») будет разрешен в любой остановке игры.

При применении этого правила «Перерыв на телевизионную рекламу» считается «Официальным тайм-аутом» и не засчитывается ни одной из Команд.

Любой Игрок, назначенный Тренером, должен уведомить Главного Судью (до проведения вбрасывания шайбы), что его Команда использует свое право на тайм-аут.

Команда должна запросить «тайм-аут» до того, как Главный Судья завершит процедуру смены Игроков, до того, как Главный Судья опустит руку и укажет на соответствующее место вбрасывания.

ОФИЦИАЛЬНАЯ КНИГА ПРАВИЛ ИИХФ 2022/2023 – РАЗДЕЛ 10

ПРОВЕДЕНИЕ ИГРЫ

Главный Судья сообщит о «тайм-ауте» Судье Времени Игры, который должен будет нести ответственность за подачу сигнала на окончание «тайм-аута».

«Тайм-аут» не предоставляется после нарушения «процедуры проведения вбрасывания». «Тайм-аут» не предоставляется защищающейся Команде после проброса, после того, как Вратарь остановил игру после броска из-за центральной красной линии, или когда защищающийся Игрок случайно сдвигает ворота, вызывая остановку игры.

«Тайм-аут» не предоставляется, если Главный Судья присудил выполнение «Штрафного Броска» любой из Команд после того, как были даны инструкции Игроку, выполняющему бросок, и Вратарю, защищающему ворота от броска.

«Тайм-аут» не будет предоставлен во время процедуры выполнения бросков для выявления победителя.

Во время «тайм-аута» Вратарю или запасному Вратарю не будет разрешена разминка с шайбами на льду.

Если, после одного предупреждения это повторится, Главный Судья должен наложить штраф за «Задержку Игры» Команде-нарушителю.

← **Подробная Информация см. «Спортивный Регламент ИИХФ».**

Раздел 11

ЖЕНСКИЙ ХОККЕЙ

ЖЕНСКИЙ ХОККЕЙ

ПРАВИЛО 100 ЖЕНСКИЙ ХОККЕЙ - ВОЗРАСТНЫЕ КАТЕГОРИИ

100.1. ОПРЕДЕЛЕНИЕ ВОЗРАСТНЫХ КАТЕГОРИЙ ЖЕНСКОГО ХОККЕЯ

В соответствии с Положением и Уставом ИИХФ, право на участие в турнире и возрастные категории Игроков определяются следующим образом:

Женский Хоккей «Взрослый» - Возрастная Категория

Игроки, участвующие в любом Чемпионате Мира ИИХФ по Хоккею с Шайбой Среди Женщин, будут допущены к участию в качестве спортсменов женского пола и быть не моложе восемнадцати (18) лет к 31 декабря года, в котором заканчивается сезон Чемпионата.

Игроки, которые не соответствуют минимальным возрастным требованиям, но которым исполнится 16 или 17 лет в год окончания сезона Чемпионата, могут участвовать в соревновании, если они подписали «Отказ от Обязательств Несовершеннолетних», как это предусмотрено в Уставе ИИХФ 10.6.2.

Женский хоккей Категории «U18» и «Несовершеннолетние»

Игроки, участвующие в любом Чемпионате Мира ИИХФ по Хоккею с Шайбой Среди Женщин U18, должны быть спортсменами женского пола и быть не моложе пятнадцати (15) лет и не старше восемнадцати (18) лет 31 декабря года, в год окончания сезона Чемпионата. «Отказ от Обязательств Несовершеннолетних» не разрешается.

← **Подробная Информации см. «Спортивный Регламент ИИХФ» и «Положения и Устав ИИХФ».**

ПРАВИЛО 101 ЖЕНСКИЙ ХОККЕЙ – СПЕЦИАЛЬНЫЕ ПРАВИЛА

101.1. НЕЗАКОННЫЙ СИЛОВОЙ ПРИЕМ В ЖЕНСКОМ ХОККЕЕ

В женском хоккее «силовое воздействие корпусом» допускается, когда есть явное намерение сыграть в шайбу или «попытаться овладеть» шайбой, за исключением ситуации, описанной в данном правиле.

Если два (2) Игрока преследуют шайбу, им в разумных пределах разрешается толкать и наваливаться корпусом друг на друга при условии, что «владение шайбой» остается единственной целью двух (2) Игроков.

На Игрока, который совершает незаконный силовой прием против соперника, описанный в этом правиле, будет наложен один из перечисленных штрафов:

- (I) Малый Штраф (2')
- (II) Большой Штраф (5') и автоматически Дисциплинарный До Конца Игры Штраф
- (III) Матч - Штраф (МШ)

ОФИЦИАЛЬНАЯ КНИГА ПРАВИЛ ИИХФ 2022/2023 – РАЗДЕЛ 11

ЖЕНСКИЙ ХОККЕЙ

Если два (2) или более Игроков соревнуются за право «овладеть шайбой», им не разрешается использовать борт при совершении контакта с соперником, чтобы исключить ее из игры, пихать ее на борт или прижимать ее вдоль бортов.

Игрок, который находится в стационарном положении на льду, имеет право находиться на этом участке ледяной поверхности. Соперник должен предпринять меры, чтобы избежать телесного контакта с таким Игроком. Если этот Игрок находится между соперником и шайбой, соперник обязан объехать вокруг неподвижного Игрока.

Если Игрок с шайбой катится прямо на неподвижного соперника, то Игрок с шайбой обязан «избежать контакта».

Но, если Игрок с шайбой прилагает все усилия, чтобы «избежать контакта», а соперник перемещается в направлении Игрока с шайбой, то на этого соперника должен быть наложен, по крайней мере, Малый Штраф (2') за «Незаконный Силовой Прием».

Игрокам разрешается «оставаться на месте» в любое время, когда они определили свою позицию на льду. Ни один Игрок не обязан уходить с пути встречного Игрока, чтобы избежать столкновения.

За любое движение Игрока, направленное на то, чтобы вступить на путь Игрока или вкатиться в Игрока соперника, должен быть наложен как минимум Малый Штраф (2') за «Незаконный Силовой Прием».

ПРАВИЛО 102 ЖЕНСКИЙ ХОККЕЙ – СПЕЦИАЛЬНЫЕ ПРАВИЛА ЭКИПИРОВКИ

→ Подробная Информация см. Приложение III – Снаряжение для хоккея с шайбой



РЕШЕТЧАТАЯ МАСКА



ПОЛНАЯ ПЛАСТМАССОВАЯ МАСКА

ЖЕНСКИЙ ХОККЕЙ

102.1. ЗАЩИТА ЛИЦА – ЖЕНЩИНЫ «ВЗРОСЛЫЕ» - ВОЗРАСТНАЯ КАТЕГОРИЯ

Все Игроки в возрастной категории «Взрослые» обязаны носить полную лицевую защитную маску (полная пластмассовая маска или решетчатая маска для лица), должным образом закрепленную на шлеме.

→ **Правило 9.6 – Шлемы.**

→ **Правило 9.7 – Защита лица.**

Игроки без указанной защиты не допускаются к участию в игре. Молодые Игроки возрастной категории «U18», которые участвуют в возрастной категории «Взрослые», обязаны носить защитное снаряжение, указанное и описанное для возрастной категории «U18».

102.2. ЗАЩИТА ЛИЦА – ЖЕНЩИНЫ «U 18» И «НЕСОВЕРШЕНОЛЕТНИЕ» – ВОЗРАСТНАЯ КАТЕГОРИЯ

Все Игроки возрастной категории «U18» обязаны носить полную лицевую защитную маску (полная пластмассовая маска или решетчатая маска для лица), должным образом закрепленную на шлеме.

→ **Правило 9.6 – Шлемы.**

→ **Правило 9.7 – Защита лица.**

Игроки без указанной защиты не допускаются к участию в игре.

Все Вратари в этой возрастной категории «U18» обязаны носить лицевую маску, сконструированную таким образом, чтобы ни шайба, ни крюк клюшки не могли пройти сквозь отверстия.

102.3. КАПА - ЖЕНЩИНЫ «ВЗРОСЛЫЕ» – ВОЗРАСТНАЯ КАТЕГОРИЯ

Настоятельно рекомендуется, чтобы все Игроки носили капу, предпочтительно изготовленную на заказ.

→ **Правило 9.13 – Капа.**

Капы предназначены для защиты зубов и челюстей от ударов, а также могут служить для снижения риска сотрясения мозга. Рекомендуется носить капу в соответствии с требованиями все время, находясь на льду.

102.4. КАПА – ЖЕНЩИНЫ «U18» И «НЕСОВЕРШЕНОЛЕТНИЕ» – ВОЗРАСТНАЯ КАТЕГОРИЯ

Настоятельно рекомендуется, чтобы все Игроки носили капу, предпочтительно изготовленную на заказ.

→ **Правило 9.13 – Капа.**

Капы предназначены для защиты зубов и челюстей от ударов, а также могут служить для снижения риска сотрясения мозга. Настоятельно рекомендуется, чтобы Игроки использовали изготовленную на заказ капу. Рекомендуется носить эту капу в соответствии с требованиями все время, находясь на льду.

ОФИЦИАЛЬНАЯ КНИГА ПРАВИЛ ИИХФ 2022/2023 – РАЗДЕЛ 11

ЖЕНСКИЙ ХОККЕЙ**102.5. ЗАЩИТА ШЕИ И ГОРЛА – ЖЕНЩИНЫ «ВЗРОСЛЫЕ» – ВОЗРАСТНАЯ КАТЕГОРИЯ**

Рекомендуется, чтобы все Игроки носили сертифицированную Защиту Шеи и Горла.

→ **Правило 9.12 – Защита шеи и Горла.**

Вратарю разрешается прикрепить защиту горла к подбородку ее лицевой маски. Она должна быть изготовлена из материала, который не причинит травм.

102.6. ЗАЩИТА ШЕИ И ГОРЛА – ЖЕНЩИНЫ «U18» И «НЕСОВЕРШЕНОЛЕТНИЕ» – ВОЗРАСТНАЯ КАТЕГОРИЯ

Все Игроки обязаны носить сертифицированную Защиту Шеи и Горла.

→ **Правило 9.12 – Защита шеи и Горла.**

Вратарю разрешается прикрепить защиту горла к подбородку ее лицевой маски. Она должна быть изготовлена из материала, который не причинит травм.

102.7. ШЛЕМ / ЗАЩИТА ДЛЯ УШЕЙ – ЖЕНЩИНЫ «ВЗРОСЛЫЕ» – ВОЗРАСТНАЯ КАТЕГОРИЯ

Игроки обязаны носить защиту ушей, прикрепленную к их шлемам.

→ **Правило 9.6 – Шлем.**

Игроки без указанной защиты не допускаются к участию в игре.

102.8. ШЛЕМ / ЗАЩИТА ДЛЯ УШЕЙ – ЖЕНЩИНЫ «U18» И «НЕСОВЕРШЕНОЛЕТНИЕ» – ВОЗРАСТНАЯ КАТЕГОРИЯ

Игроки обязаны носить защиту ушей, прикрепленную к их шлемам.

→ **Правило 9.6 – Шлем.**

Игроки без указанной защиты не допускаются к участию в игре.

102.9. ПРОЦЕДУРА – НЕСОБЛЮДЕНИЕ ТРЕБОВАНИЙ К ЗАЩИТНОМУ СНАРЯЖЕНИЮ

Судьи на Льду должны реагировать соответствующим образом, если Игрок на льду использует свое защитное снаряжение не в соответствии с правилами (например, защита лица не закреплена должным образом и т.д.).

Судьи должны направить Игрока-нарушителя на соответствующую Скамейку Игроков и вынести предупреждение Команде через Тренера. Судьи на Льду также должны одновременно проинформировать другую Команду и предупредить их тоже. Обе Команды теперь предупреждены о том, что Игроки должны надлежащим образом носить защитное снаряжение.

Следующий Игрок, уличенный в том, что не носит защитное снаряжение, или носит его не в соответствии с правилами, должен быть наказан 10 (десяти) минутным Дисциплинарным Штрафом.

Раздел 12

ЮНИОРСКИЙ ХОККЕЙ

ЮНИОРСКИЙ ХОККЕЙ

ПРАВИЛО 200 МУЖЧИНЫ - ЮНИОРЫ – ВОЗРАСТНЫЕ КАТЕГОРИИ

200.1. ОПРЕДЕЛЕНИЕ ВОЗРАСТНЫХ КАТЕГОРИЙ – МУЖЧИНЫ ЮНИОРЫ

В соответствии с Положением и Уставом ИИХФ, право на участие в турнире и возрастные категории Игроков определяются следующим образом:

Возрастная Категория «U20»

Игроки, участвующие в любом Чемпионате Мира ИИХФ по Хоккею с Шайбой U20, будут допущены к участию в качестве спортсменов мужского пола и быть не моложе пятнадцати (15) лет и не старше двадцати (20) лет на 31 декабря года, в котором заканчивается сезон Чемпионата. «Отказ от Обязательств Несовершеннолетних» не разрешается.

Возрастная Категория «U18»

Игроки, участвующие в любом Чемпионате Мира ИИХФ по Хоккею с Шайбой U18, будут допущены к участию в качестве спортсменов мужского пола и быть не моложе пятнадцати (15) лет и не старше восемнадцати (18) лет на 31 декабря года, в котором заканчивается сезон Чемпионата. «Отказ от Обязательств Несовершеннолетних» не разрешается.

← **Подробная Информации см. «Спортивный Регламент ИИХФ» и «Положения и Устав ИИХФ».**

ПРАВИЛО 201 МУЖЧИНЫ ЮНИОРЫ – СПЕЦИАЛЬНЫЕ ПРАВИЛА ИГРЫ

201.1. НАЛОЖЕНИЕ ШТРАФОВ – МУЖЧИНЫ ЮНИОРЫ «U20» И «U18» ВОЗРАСТНЫЕ КАТЕГОРИИ

На любого Игрока, совершающего нарушение, за которое полагается наложение Большого штрафа, будет так же наложен, в любом случае, дополнительный Дисциплинарный До Конца Игры Штраф и он будет удален до конца игры.

ПРАВИЛО 202 МУЖЧИНЫ ЮНИОРЫ – СПЕЦИАЛЬНЫЕ ПРАВИЛА ЭКИПИРОВКИ

→ **Подробная Информация см. Приложение III – Снаряжение для хоккея с шайбой.**



КОЗЫРЁК



РЕШЕТЧАТАЯ МАСКА



ПОЛНАЯ ПЛАСТМАССОВАЯ МАСКА

ЮНИОРСКИЙ ХОККЕЙ

202.1. ЗАЩИТА ЛИЦА – МУЖЧИНЫ ЮНИОРЫ «U20» – ВОЗРАСТНАЯ КАТЕГОРИЯ

Все Игроки, участвующие в соревнованиях в возрастной категории «U20», обязаны носить защиту лица, согласно Правилу 9.6 и 9.7.

→ **Правило 9.6 – Шлем.**

→ **Правило 9.7 – Защита Лица.**

Игроки без указанной защиты не допускаются к участию в игре.

Молодые Игроки в возрастной категории «U18», участвующие в соревнованиях в возрастной категории «U20», обязаны носить защитное снаряжение, указанное и описанное для возрастной категории «U18».

202.2. ЗАЩИТА ЛИЦА – МУЖЧИНЫ ЮНИОРЫ «U18» – ВОЗРАСТНАЯ КАТЕГОРИЯ

Все Игроки, участвующие в соревнованиях в возрастной категории «U18 лет», обязаны носить полную защиту лица (полная пластмассовая маска или решетчатая маска), должным образом закрепленную на шлеме. Защита всего лица должна быть надлежащим образом прикреплена к их шлему. Она должна быть закреплена на шлеме по бокам таким образом, чтобы ее нельзя было поднять вверх.

→ **Правило 9.6 – Шлем.**

→ **Правило 9.7 – Защита Лица.**

Игрок, у которого защита всего лица треснула или сломалась во время игрового действия, должен немедленно покинуть лед.

Все Вратари в этой возрастной категории «U18» должны носить лицевую маску, сконструированную таким образом, чтобы ни шайба, ни крюк клюшки не могли пройти сквозь отверстия. Игроки без указанной защиты не допускаются к участию в игре.

202.3. КАПА – МУЖЧИНЫ ЮНИОРЫ «U20» – ВОЗРАСТНАЯ КАТЕГОРИЯ

Все Игроки, в возрастной категории «U20» обязаны носить капу, предпочтительно изготовленную на заказ, если они не носят полную защиту лица (полная пластмассовая маска или решетчатая маска),

→ **Правило 9.13 – Капа.**

Капы предназначены для защиты зубов и челюстей от ударов, а также могут служить для снижения риска сотрясения мозга. Игроки должны носить эту капу в соответствии с требованиями все время находясь на льду. Не разрешается носить капу не полностью во рту (например, жевать ее).

Молодые Игроки в возрастной категории «U18», участвующие в соревнованиях в возрастной категории «U20», обязаны носить защитное снаряжение, указанное и описанное для возрастной категории «U18» - См. Правило 202.4 – Юниорский Хоккей – Специальные Правила Экипировки Игроки без указанной защиты не допускаются к участию в игре.

ЮНИОРСКИЙ ХОККЕЙ

202.4. КАПА – МУЖЧИНЫ ЮНИОРЫ «U18» – ВОЗРАСТНАЯ КАТЕГОРИЯ

Настоятельно рекомендуется, чтобы все Игроки в возрастной категории «U18» носили капу, предпочтительно изготовленную на заказ. Нет никаких обязательств носить ее, так как они носят полную защиту лица (полная пластмассовая маска или решетчатая маска)

→ **Правило 9.13 – Капа.**

Капа предназначена для защиты зубов и челюстей от ударов, а также может служить для снижения риска сотрясения мозга. Рекомендуется носить эту капу в соответствии с требованиями все время, находясь на льду.

202.5. ЗАЩИТА ШЕИ И ГОРЛА – МУЖЧИНЫ ЮНИОРЫ «U20» – ВОЗРАСТНАЯ КАТЕГОРИЯ

Все Игроки должны носить сертифицированную защиту шеи и горла.

→ **Правило 9.12 – Защита Шеи и Горла.**

Игроки без указанной защиты не допускаются к участию в игре.

Вратарю разрешается прикрепить защиту для горла к подбородку своей лицевой маски. Она должна быть изготовлена из материала, который не причинит травм.

202.6. ЗАЩИТА ШЕИ И ГОРЛА – МУЖЧИНЫ ЮНИОРЫ «U18» – ВОЗРАСТНАЯ КАТЕГОРИЯ

Все Игроки должны носить сертифицированную защиту шеи и горла.

→ **Правило 9.12 – Защита шеи и Горла.**

Игроки без указанной защиты не допускаются к участию в игре.

Вратарю разрешается прикрепить защиту для горла к подбородку своей лицевой маски. Она должна быть изготовлена из материала, который не причинит травм.

202.7. ШЛЕМ / ЗАЩИТА ДЛЯ УШЕЙ – МУЖЧИНЫ ЮНИОРЫ «U20» – ВОЗРАСТНАЯ КАТЕГОРИЯ

Игроки обязаны носить защиту ушей, прикрепленную к их шлемам.

→ **Правило 9.6 – Шлем.**

Игроки без указанной защиты не допускаются к участию в игре.

202.8. ШЛЕМ / ЗАЩИТА ДЛЯ УШЕЙ – МУЖЧИНЫ ЮНИОРЫ «U18» – ВОЗРАСТНАЯ КАТЕГОРИЯ

Игроки обязаны носить защиту ушей, прикрепленную к их шлемам.

→ **Правило 9.6 – Шлем.**

Игроки без указанной защиты не допускаются к участию в игре.

202.9. ПРОЦЕДУРА – НЕСОБЛЮДЕНИЕ ТРЕБОВАНИЙ К ЗАЩИТНОМУ СНАРЯЖЕНИЮ

Судьи на Льду должны реагировать соответствующим образом, если Игрок на льду использует защитное снаряжение не в соответствии с правилами (например, козырек приподнят, защита лица не закреплена должным образом, удалена защита ушей, и т.д.).

Судьи на Льду будут соответствующим образом реагировать, когда Игрок, который должен носить капу, очевидно, не носит ее во время игры на льду.

ОФИЦИАЛЬНАЯ КНИГА ПРАВИЛ ИИХФ 2022/2023 – РАЗДЕЛ 12**ЮНИОРСКИЙ ХОККЕЙ**

Судьи должны направить Игрока-нарушителя на соответствующую скамейку Игроков и вынести предупреждение Команде через Тренера. Судьи на Льду также должны одновременно проинформировать другую Команду и предупредить их. Обе Команды теперь предупреждены о том, что Игроки должны надлежащим образом носить защитное снаряжение.

Следующий Игрок, уличенный в том, что он не носит защитное снаряжение, или носит его не в соответствии с правилами, должен быть наказан 10 (десяти) минутным Дисциплинарным Штрафом.

Приложение - I

ЖЕСТЫ СУДЕЙ

ОФИЦИАЛЬНАЯ КНИГА ПРАВИЛ ИИХФ 2022/2023 – ПРИЛОЖЕНИЕ I

ЖЕСТЫ СУДЕЙ

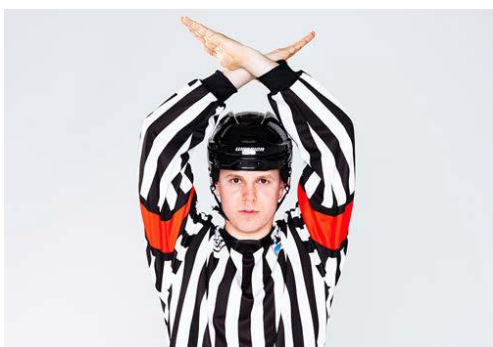

ПРАВИЛО 24 – ШТРАФНОЙ БРОСОК
Руки, скрещенные над головой.

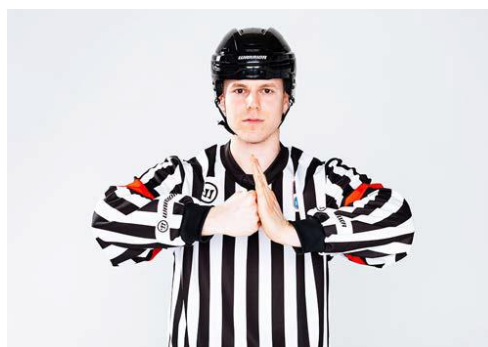

ПРАВИЛО 41 – ТОЛЧОК НА БОРТ
Удар кулаком одной руки о ладонь другой перед грудью.



ПРАВИЛО 42 – НЕПРАВИЛЬНАЯ АТАКА
Вращение кулаков относительно друг друга на уровне груди в направлении от себя и не более одного полного оборота.



ПРАВИЛО 43 – АТАКА СЗАДИ
Движение вперед обеих рук с открытыми ладонями до полного выпрямления, на уровне груди.



ПРАВИЛО 44 – ОТСЕЧЕНИЕ
Удар ладонью по обратной стороне колена, при этом оба конька должны оставаться на льду.



ПРАВИЛО 45 – УДАР ЛОКТЕМ
Удар ладонью по противоположному локтю.

ОФИЦИАЛЬНАЯ КНИГА ПРАВИЛ ИИХФ 2022/2023 – ПРИЛОЖЕНИЕ I

ЖЕСТЫ СУДЕЙ

ПРАВИЛО 47 УДАР ГОЛОВОЙ

Нет жеста

**ПРАВИЛО 48 – АТАКА В ГОЛОВУ И ШЕЮ**

Боковое движение открытой ладонью в направлении виска

**ПРАВИЛО 49 – УДАР НОГОЙ**

Применять жест Матч-штраф

**ПРАВИЛО 50 – УДАР КОЛЕНОМ**

Удар ладонью по колену, при этом оба конька должны оставаться на льду.

**ПРАВИЛО 51 – ГРУБОСТЬ**

Рука со сжатым кулаком, вытянутая в сторону.

ПРАВИЛО 52 – ПОДСЕЧКА

Нет жеста

ЖЕСТЫ СУДЕЙ

ПРАВИЛО 53 – БРОСАНИЕ СНАРЯЖЕНИЯ

Нет жеста

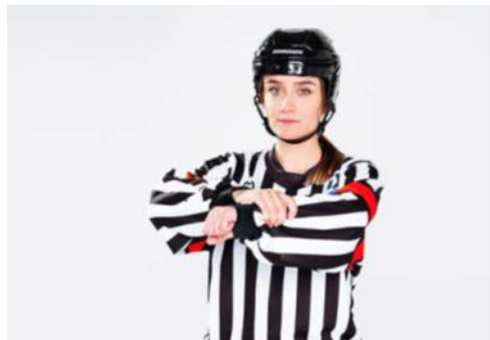

ПРАВИЛО 54 – ЗАДЕРЖКА СОПЕРНИКА

Кистью одной руки обхватить запястье другой руки.

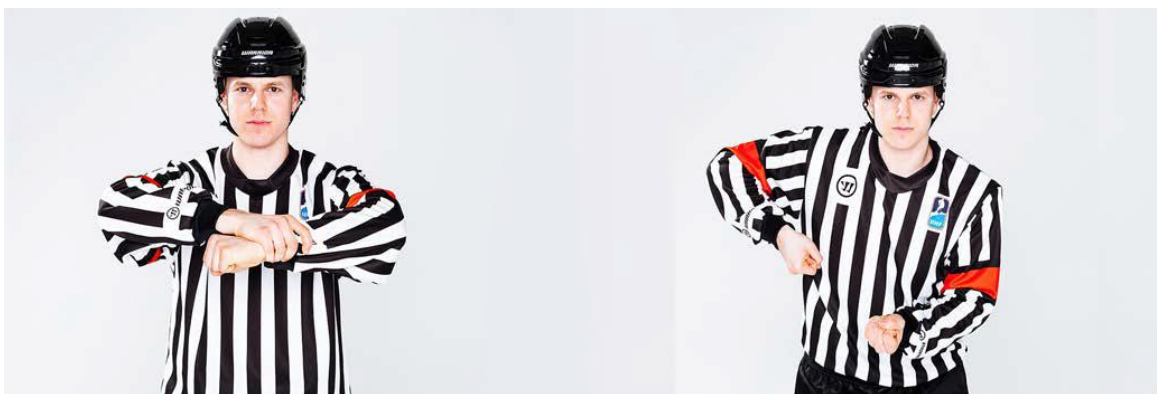

ПРАВИЛО 54 – ЗАДЕРЖКА КЛЮШКИ СОПЕРНИКА (ДВА ДЕЙСТВИЯ)

Кистью одной руки обхватить запястье другой руки, опустить руки вниз, имитируя клюшку, удерживаемую двумя руками.



ПРАВИЛО 55 – ЗАДЕРЖКА СОПЕРНИКА КЛЮШКОЙ (ДВА ДЕЙСТВИЯ)

Движение двумя руками, которое начинается сбоку тела и заканчивается на уровне живота и напоминает перетягивание каната.

ОФИЦИАЛЬНАЯ КНИГА ПРАВИЛ ИИХФ 2022/2023 – ПРИЛОЖЕНИЕ I

ЖЕСТЫ СУДЕЙ

**ПРАВИЛО 56 – БЛОКИРОВКА**

Руки крест-накрест со сжатыми кулаками перед грудью.

**ПРАВИЛО 57 – ПОДНОЖКА**

Скользкий удар ребром ладони по ноге ниже колена, при этом оба конька должны оставаться на льду.

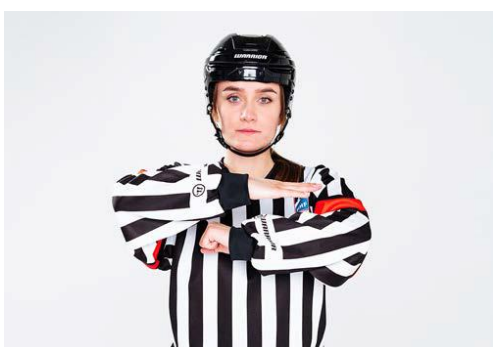
**ПРАВИЛО 58 – УДАР КОНЦОМ КЛЮШКИ**

Встречное движение предплечьями, одно под другим. Ладонь верхней руки направлена вниз, нижняя рука – в сжатом кулаке.

**ПРАВИЛО 59 – ТОЛЧОК КЛЮШКОЙ**

Движение вперед обеими руками от уровня груди, имитирующее толчок клюшкой.

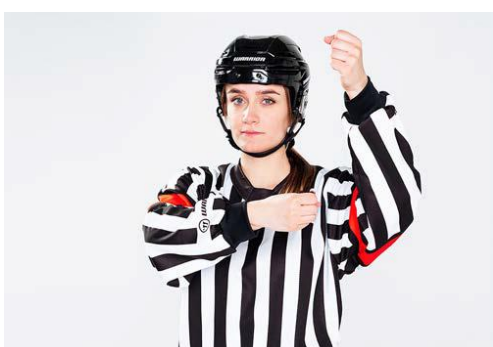
**ПРАВИЛО 60 – ИГРА ВЫСОКОПОДНЯТОЙ КЛЮШКОЙ**

Оба кулака один над другим. Верхний на уровне головы, нижний на уровне груди.

**ПРАВИЛО 61 – УДАР КЛЮШКОЙ**

Движение ребром ладони ударом по запястью противоположной руки.

ОФИЦИАЛЬНАЯ КНИГА ПРАВИЛ ИИХФ 2022/2023 – ПРИЛОЖЕНИЕ I

ЖЕСТЫ СУДЕЙ

**ПРАВИЛО 62 – КОЛЮЩИЙ УДАР**

Движение обеими руками от уровня живота вперед, имитирующее колющий удар клюшкой.

**ПРАВИЛО 63 – ЗАДЕРЖКА ИГРЫ**

Нет жеста

кулака другой руки) перед грудью.

**ПРАВИЛО 64 – СИМУЛЯЦИЯ/ПРИУКРАШИВАНИЕ**

Обе руки расположены на бедрах. Если необходимо показать двумя пальцами
Малый штраф

**ПРАВИЛО 74 – НАРУШЕНИЕ ЧИСЛЕННОГО СОСТАВА**

Шесть пальцев (одна рука с открытой ладонью и большой палец из сжатого

**ПРАВИЛО 75 – НЕСПОРТИВНОЕ ПОВЕДЕНИЕ**

Обе руки расположены на бедрах.

ЖЕСТЫ СУДЕЙ



ПРАВИЛО 76 – НАРУШЕНИЕ ПРОЦЕДУРЫ ВБРАСЫВАНИЯ

Предупреждение. Согнутая в локте рука с открытой ладонью, со стороны нарушившей правила команды.



ПРАВИЛО 78 – ВЗЯТИЕ ВОРОТ

Прямая рука в направлении ворот, когда шайба пересекает линию ворот.



ПРАВИЛО 79 – ПАС РУКОЙ

Открытая ладонь в движении от себя.



ПРАВИЛО 80 – ИГРА ВЫСОКОПОДНЯТОЙ КЛЮШКОЙ

Оба кулака один над другим. Верхний на уровне головы, нижний на уровне груди.

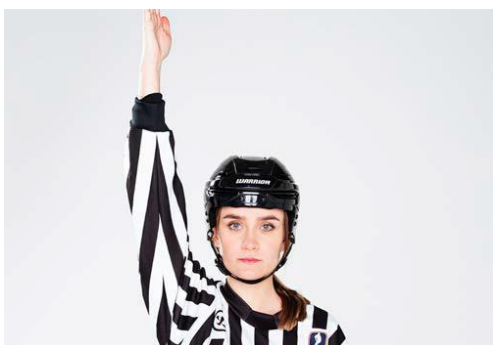

ПРАВИЛО 81 – ПРОБРОС ШАЙБЫ

Дальний линейный судья сигнализирует о возможном пробросе, выпрямляя руку над головой. Рука остается в поднятом положении до тех пор, пока ближний к шайбе линейный не даст свисток, фиксирующий проброс, либо до тех пор, пока проброс не будет отменен.

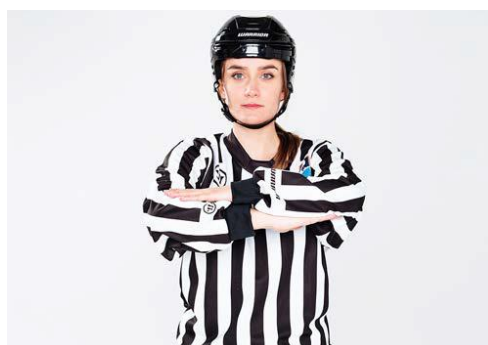

ПРАВИЛО 81 – ПРОБРОС ШАЙБЫ

Как только проброс состоялся, дальний линейный судья сначала скрещивает руки перед грудью, затем указывает на соответствующую точку вбрасывания и едет по направлению к ней.

ОФИЦИАЛЬНАЯ КНИГА ПРАВИЛ ИИХФ 2022/2023 – ПРИЛОЖЕНИЕ I

ЖЕСТЫ СУДЕЙ

**ПРАВИЛО 83 – ОТЛОЖЕННОЕ ВНЕ ИГРЫ**

Прямая рука без свистка поднята вверх над головой. Для отмены отложенного положения «вне игры» судья должен опустить руку вниз

**ПРАВИЛО 83 – ВНЕ ИГРЫ**

Вытянутая вперед свободная от свистка рука, направленная вдоль синей линии

**ПРАВИЛО 87 – ТРИДЦАТИСЕКУНДНЫЙ ПЕРЕРЫВ**

Обе руки в форме буквы «Т» перед грудью.

**ПРАВИЛО 87 – ЗАПРЕЩЕННЫЙ СИЛОВОЙ ПРИЕМ**

Ладонь, свободной от свистка руки, положить на противоположное плечо.

**ОТРИЦАНИЕ**

Разведенные в сторону руки на уровне груди. Ладони смотрят вниз. Применяется для отмены проброса и отмены положения «вне игры», и т.д.

**ОТРИЦАНИЕ**

Разведенные в сторону руки на уровне груди. Ладони смотрят вниз. Применяется для отмены взятия ворот, паса рукой, нет игры высокоподнятой клюшкой и т.д.

Приложение - II

ОПРЕДЕЛЕНИЯ, ТЕРМИНОЛОГИЯ И ПОНЯТИЯ

ОФИЦИАЛЬНАЯ КНИГА ПРАВИЛ ИИХФ 2022/2023 – ПРИЛОЖЕНИЕ II

ОПРЕДЕЛЕНИЯ, ТЕРМИНОЛОГИЯ И ПОНЯТИЯ

Атакующий Игрок	Игрок, чья Команда контролирует шайбу и продвигает ее к воротам соперника. Кроме того, все Игроки в своей зоне атаки считаются «атакующими Игроками».
Безответственное Действие	Любое действие, которое ставит под угрозу здоровье соперника. Нарушение, состоящее из действий, которые создают существенный риск причинения серьезного физического вреда другому лицу. От атакующего Игрока не требуется, чтобы он намеревался причинить последующий или потенциальный вред, но он должен был действовать таким образом, чтобы продемонстрировать пренебрежение к предсказуемым последствиям своих действий.
Борьба за шайбу	Контакт между двумя или более Игроками, находящимися в непосредственной близости от шайбы и пытающимися завладеть шайбой. Этим хоккеистам разрешается в разумный пределах толкаться и налегать друг на друга, при условии, что владение шайбой остается главной целью контакта.
Вбрасывание	«Вбрасывание» – это действие Судьи на Льду, бросающего шайбу между клюшками двух соперничающих Игроков, чтобы начать игру. Процедура «вбрасывания» начинается, когда Судья на Льду указывает на соответствующее местоположение, а судьи находятся на своих соответствующих местах и заканчивается, когда шайбу бросают на лед.
Владение Шайбой	Последний Игрок, физически коснувшийся шайбы своей клюшкой или телом, будет считаться владеющим шайбой. Игрок может владеть шайбой без контроля, но он не может контролировать шайбу без владения.
Вратарь	Вратарь назначается Командой и ему дается право на специальное защитное снаряжение для и привилегии с целью защиты ворот и игры с шайбой.

ОФИЦИАЛЬНАЯ КНИГА ПРАВИЛ ИИХФ 2022/2023 – ПРИЛОЖЕНИЕ II
ОПРЕДЕЛЕНИЯ, ТЕРМИНОЛОГИЯ И ПОНЯТИЯ

Выход «один на один»	Условие, при котором Игрок контролирует шайбу или может получить «владение и контроль над шайбой» без какого-либо противодействия со стороны соперника за исключением вратаря, между Атакующим Игроком и противоположными воротами, с реальной возможностью произвести взятие ворот.
Вышестоящие Инстанции	«Вышестоящие Инстанции» конкретно относятся к Дисциплинарному Органу ИИХФ, обладающему юрисдикцией применять настоящие правила игры к рассматриваемому вопросу в соответствии с Положением и Уставом ИИХФ, Дисциплинарным Кодексом ИИХФ и другими соответствующими правилами и положениями.
Завершение Игрового Моментa	Завершение игрового момента Командой, владеющей шайбой, означает, что шайба должна попасть под контроль Игрока или Вратаря соперника или быть «прижатой». Под этим не подразумевается отскок/рикошет от Вратаря, ворот или бортов, или любого контакта с телом, клюшкой или снаряжением Игрока/соперника.
Запасной Вратарь	Вратарь, внесенный в официальный протокол игры, но не участвующий в игре. Запасной Вратарь должен быть полностью одет, экипирован и готов к игре. Запасной Вратарь может участвовать в игре только в качестве Вратаря.
Защитное Снаряжение	Снаряжение, которое носят Игроки, с единственной целью обеспечения безопасности и защиты от травм. Все снаряжение должно быть изготовлено для хоккея с шайбой и надето надлежащим образом.
Зона Атаки	Зона Атаки Команды находится между Синей Линией, наиболее близкой к воротам соперника, и лицевыми бортами, расположенными за воротами соперника.

ОФИЦИАЛЬНАЯ КНИГА ПРАВИЛ ИИХФ 2022/2023 – ПРИЛОЖЕНИЕ II

ОПРЕДЕЛЕНИЯ, ТЕРМИНОЛОГИЯ И ПОНЯТИЯ

Зона Защиты	Зона Защиты Команды находится между их собственной Синей Линией и лицевыми бортами за их собственными воротами.
Игровое Действие	Игра при включенном секундомере.
Игровой Контакт	Контакт, который происходит между соперниками во время обычного процесса игры с шайбой, при условии, что не было прямого контакта бедра, плеча или руки, чтобы физически оттеснить соперника от шайбы.
Игровая Площадка	Трехмерная площадь поверхности льда, окруженная бортами и защитным стеклом, но не ограниченная высотой защитного стекла и бортов.
Командный Персонал / Представитель Команды	Персонал Команды – это любые Представители Команды, одетые в неигровую форму, на скамейке Игроков. Один из таких представителей Команды должен являться Главным Тренером. Игрок или Вратарь указанные в протоколе на игру, и не выходящий на лед играть по любой причине, кроме как из-за дисквалификации, может находиться на Скамейке Игроков, не считаясь Персоналом Команды, если он одет в свитер Команды и носит все необходимые средства защиты головы и лица.
Контроль Шайбы	Действия, связанные с манипуляцией с шайбой, клюшкой, рукой или ногами. Контроль над шайбой не теряется, когда осуществляется контроль шайбы Игроком, с использованием бортов или воротами, при условии, что Игрок, контролирующей шайбу, продолжает контролировать и двигать шайбу. Контроль означает длительное владение шайбой.

ОФИЦИАЛЬНАЯ КНИГА ПРАВИЛ ИИХФ 2022/2023 – ПРИЛОЖЕНИЕ II

ОПРЕДЕЛЕНИЯ, ТЕРМИНОЛОГИЯ И ПОНЯТИЯ

Конфронтация	Любое физическое взаимодействие между двумя или более противоборствующими Игроками, приводящее к наложению штрафа или штрафов. Конфронтация, как правило, происходит во время остановки игры (не в рамках времени игры) между двумя или более Игроками соперничающих Команд и требует вмешательства Судей на Льду для разведения Игроков.
Направление шайбы	Действие преднамеренного перемещения или позиционирования тела, конька или клюшки таким образом, чтобы изменить направление шайбы в желаемом направлении.
Нейтральная Зона	Центральная часть ледовой площадки между двумя Синими Линиями (ни Зона Защиты, ни Зона Нападения).
Отложенное Положение «Вне Игры»	Ситуация, когда атакующий Игрок раньше шайбы пересек атакующую Синюю Линию, но защищающаяся Команда завладела шайбой и может вывести шайбу из своей Зоны Защиты без каких-либо задержек или контакта с атакующим Игроком.
Обоюдные Штрафы	Штраф равной продолжительности (например, Малый или Большой), наложенный во время одной и той же остановки игры, и за который ни одна из команд не уменьшается в численном составе на льду. Обоюдный штраф никогда не приводит к тому, что одна из Команд будет играть в «численном меньшинстве» по причине окончания штрафа, если произойдет взятие ворот.
Отстранение От Игры	Когда Игрок, Тренер или Менеджер Команды получает отстранение от игры(игр), он не имеет права участвовать в следующей игре(играх) до окончательного рассмотрения и окончательного решения Вышестоящих Инстанций.

ОФИЦИАЛЬНАЯ КНИГА ПРАВИЛ ИИХФ 2022/2023 – ПРИЛОЖЕНИЕ II
ОПРЕДЕЛЕНИЯ, ТЕРМИНОЛОГИЯ И ПОНЯТИЯ

Поздний Силовой Прием	<p>Это безответственные действия атакующего Игрока, представляющие опасность для соперника, который больше не контролирует шайбу или не владеет ею. Любой Игрок, который находится в процессе освобождения или потери контроля или владения шайбой, является объектом проведения силового приема, при условии, что атакующий Игрок находится в непосредственной близости от Игрока с шайбой.</p> <p>Если Игрок атакует соперника и совершает с чрезмерной силой контакт, он рискует превратить силовой прием в поздний силовой прием в силу уязвимого положения соперника и степени силы воздействия.</p>
Процедура Смены Игроков	Смена Игрока во время всех остановок игры.
Площадь ворот	Площадь Ворот, отмеченная на льду перед каждым воротами, предназначена для защиты Вратарей от вмешательства атакующих Игроков.
Пятка Ключки	Точка пересечения черенка клюшки и нижней части крюка клюшки.
Рикошет Шайбы	Когда шайба отклоняется от намеченной траектории, ввиду случайного контакта. Рикошет может быть от клюшки, тела, ворот, бортов или стекла - см. Также Отскок.
Силовой Прием	<p>Законный Силовой Прием – это прием, при котором, Игрок атакует соперника, владеющего шайбой, используя свое бедро или тело спереди, по диагонали спереди или прямо сбоку.</p> <p>Правильный силовой прием должен проводиться с целью отделения соперника от шайбы только туловищем (бедро и плечи) и выполняться выше колен соперника и на уровне или ниже плеч.</p>

ОФИЦИАЛЬНАЯ КНИГА ПРАВИЛ ИИХФ 2022/2023 – ПРИЛОЖЕНИЕ II

ОПРЕДЕЛЕНИЯ, ТЕРМИНОЛОГИЯ И ПОНЯТИЯ

Смена Контроля	Отскоки от щитков вратаря или другого снаряжения не должны рассматриваться Командой как потеря контроля или завершение игрового эпизода при применении Правила 15 – Наложение Штрафов.
Совпадающие Штрафы	Штрафы одинаковой продолжительности (например, Малый или Большой), назначенные во время одной и той же остановки игры, из-за которых численный состав ни одной из Команд не уменьшается на льду. Обоюдные Штрафы никогда не приводят к тому, что одна из Команд будет играть в «численном меньшинстве» по причине окончания Штрафа, если произойдет взятие ворот.
Судьи в Бригаде	Судьи в Бригаде назначаются для оказания помощи в проведении игры и могут включать: Секретаря Игры, Судью Времени Игры, Судью Штрафного Времени, Судей При Оштрафованных Игроках (и двух Судей за воротам, если это необходимо). Главный Судья осуществляет общее наблюдение за игрой и полный контроль за Судьями. В случае любого спора решение Главного Судьи является окончательным.
Судьи На Льду	Судьи на Льду – это назначенные лица, ответственные за судейство игры, которые находятся на льду – Главный(е) и Линейные Судьи.

ОФИЦИАЛЬНАЯ КНИГА ПРАВИЛ ИИХФ 2022/2023 – ПРИЛОЖЕНИЕ II
ОПРЕДЕЛЕНИЯ, ТЕРМИНОЛОГИЯ И ПОНЯТИЯ

Территориальное Преимущество	Любое решение, которое определяет место «вбрасывания шайбы» ближе к Зоне Защиты, принятое для обеспечения отсутствия территориального преимущества у Команды-нарушителя.
Торс	В отношении Игрока, потерявшего свой свитер во время конфронтации, торс означает верхнюю часть тела Игрока. Если Игрок все еще держит одну руку в рукаве своего свитера, а прорезь для шеи все еще находится на его шее, то свитер не будет считаться полностью снятым с его торса. Однако, если обе руки были вынуты из рукавов, а свитер висит на шее Игрока, он будет считаться полностью снятым с его торса. Если у Игрока обе руки в рукавах, но прорезь для шеи не надета на его голову, свитер также считается полностью снятым с его торса.
Травма	Кровь не обязательно должна быть видна, чтобы считать это травмой. Кровоподтек – не единственный определяющий фактор. Например, травма, нанесенная высокоподнятой клюшкой по лицу, может иметь одну из следующих характеристик: сильные ушибы, ссадины, рубец, порез кожи или повреждение зубов высокоподнятой клюшкой.
Тренер	Тренер – это человек, в первую очередь ответственный за руководство и управление игрой своей Команды. Вместе с Менеджером Команды они несут ответственность за поведение Игроков своей Команды до, во время и после игры.

ОФИЦИАЛЬНАЯ КНИГА ПРАВИЛ ИИХФ 2022/2023 – ПРИЛОЖЕНИЕ II

ОПРЕДЕЛЕНИЯ, ТЕРМИНОЛОГИЯ И ПОНЯТИЯ

Удар Вслепую	<p>Игрок, владеющий и/или контролирующий шайбу, обязан осознавать, что он может быть атакован в любой момент во время этого владения и/или контроля. Поэтому он должен знать о своем непосредственном окружении на льду и всегда быть готовым к такому контакту. Однако эта готовность на контакт ограничена и может быть оправдана только силовым приемом, который на законных основаниях проведен соперником.</p> <p>По причине ограниченности периферийного зрения Игрока нельзя ожидать, что он будет полностью контролировать действия происходящие на льду. Игрок, готовящийся произвести силовой прием сопернику, владеющему и/или контролирующему шайбу, должен предпринять все, что в его силах, чтобы нанести справедливый и своевременный силовой прием. Он также должен убедиться в том, что он делает это таким образом, чтобы у соперника была разумная возможность заметить предстоящий контакт с помощью своего периферийного зрения и соответственно подготовиться к такому воздействию. Действия Игрока, наносящего силовой прием сопернику за пределами установленного периферийного зрения последнего, также известные как «удар вслепую», не будут считаться хорошо выполненным силовым приемом и должны быть соответственно наказаны Главным Судьей.</p>
Численное Меньшинство	<p>Численное меньшинство означает, что Команда уступает «численному составу» своих соперников на льду вследствие одного или более штрафов, которые она отбывает.</p>
Численный Состав	<p>Численный состав означает, когда у одной Команды на льду меньше Игроков, чем у другой Команды, из-за одного или нескольких Штрафов, которые они отбывают.</p>

ОФИЦИАЛЬНАЯ КНИГА ПРАВИЛ ИИХФ 2022/2023 – ПРИЛОЖЕНИЕ II

ОПРЕДЕЛЕНИЯ, ТЕРМИНОЛОГИЯ И ПОНЯТИЯ

Уязвимое Положение	<p>Хоккеист считается находящимся в уязвимом положении, когда он больше не контролирует шайбу или не владеет ею, и он либо не знает о предстоящей атаке, либо не готов к ней. Атака уязвимого соперника автоматически считается безответственной, даже если эта атака будет считаться законной для соперника, находящегося в не уязвимом положении.</p>
Штраф	<p>Штраф – это результат нарушения правил Игроком или Персоналом Команды. Обычно это предполагает удаление из игры Игрока-нарушителя или Персонала Команды на определенный Период времени.</p> <p>Если Штраф налагается на Команду, владеющую и контролирующую шайбу судья должен дать свисток на остановку игры немедленно.</p> <p>Если Штраф налагается на Команду, не владеющую шайбой, Главный Судья сигнализирует отложенный Штраф и не дает свисток до тех пор, пока Команда-нарушитель не завладеет шайбой и не получит контроль над ней. В некоторых случаях наказанием может быть назначение «Штрафного Броска» или фактическое присуждение взятия ворот.</p>

Приложение - III

СНАРЯЖЕНИЕ ДЛЯ ХОККЕЯ С ШАЙБОЙ

СНАРЯЖЕНИЕ ДЛЯ ХОККЕЯ С ШАЙБОЙ



СНАРЯЖЕНИЕ ДЛЯ ХОККЕЯ С ШАЙБОЙ



ШЛЕМ И
ЗАЩИТА ЛИЦА



ЗАЩИТА ШЕИ
И ГОРЛА



НАЛОКОТНИКИ

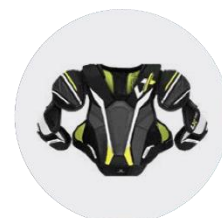

НАГРУДНИК



ШОРТЫ



ПЕРЧАТКИ

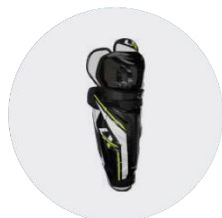

ЩИТКИ

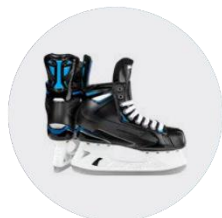

КОНЬКИ



КЛЮШКА

СНАРЯЖЕНИЕ ДЛЯ ХОККЕЯ С ШАЙБОЙ

ШЛЕМ И МАСКА ВРАТАРЯ

→ ПРАВИЛО 11.8



ШЛЕМ И МАСКА ИГРОКА

→ ПРАВИЛО 9.6 И 9.7



КОЗЫРЁК

РЕШЕТЧАТАЯ МАСКА

ПОЛНАЯ ПЛАСТМАССОВАЯ МАСКА

СНАРЯЖЕНИЕ ДЛЯ ХОККЕЯ С ШАЙБОЙ

ЗАЩИТА РУК И ГРУДИ (НАГРУДНИК) ВРАТАРЯ

→ ПРАВИЛО 11.3



ЗАЩИТА ШЕИ И ГОРЛА

→ ПРАВИЛО 9.12



СНАРЯЖЕНИЕ ДЛЯ ХОККЕЯ С ШАЙБОЙ

ЛОВУШКА ВРАТАРЯ

→ ПРАВИЛО 11.6

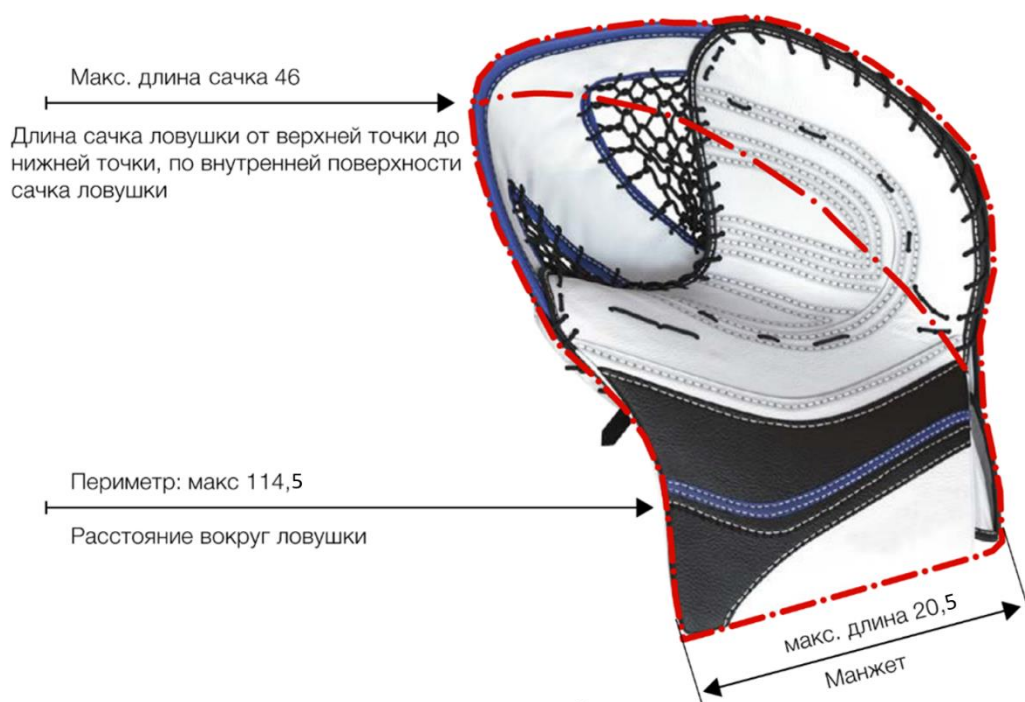

БЛИН ВРАТАРЯ

→ ПРАВИЛО 11.7

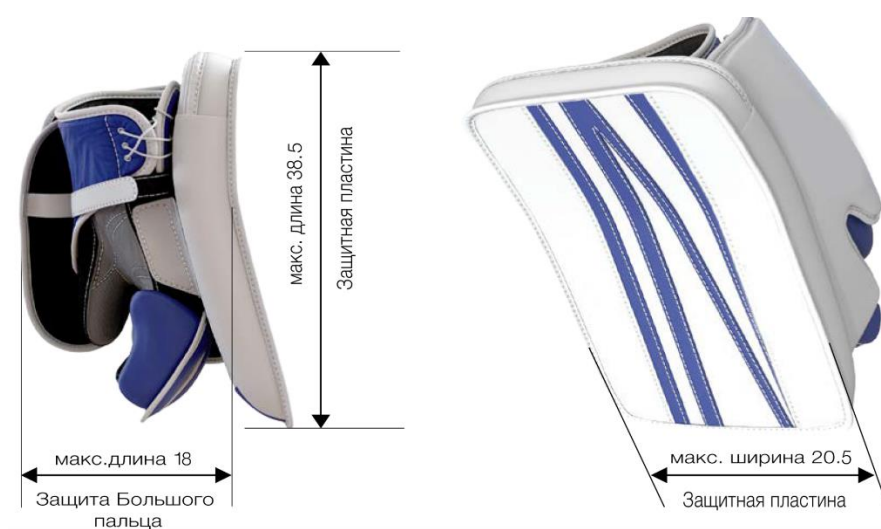

ВСЕ ИЗМЕРЕНИЯ В СМ

СНАРЯЖЕНИЕ ДЛЯ ХОККЕЯ С ШАЙБОЙ

ШОРТЫ ВРАТАРЯ

→ ПРАВИЛО 11.4



ЗАЩИТА КОЛЕНЕЙ

→ ПРАВИЛО 11.5



ВСЕ ИЗМЕРЕНИЯ В СМ

СНАРЯЖЕНИЕ ДЛЯ ХОККЕЯ С ШАЙБОЙ

ЩИТКИ ВРАТАРЯ

→ ПРАВИЛО 11.2

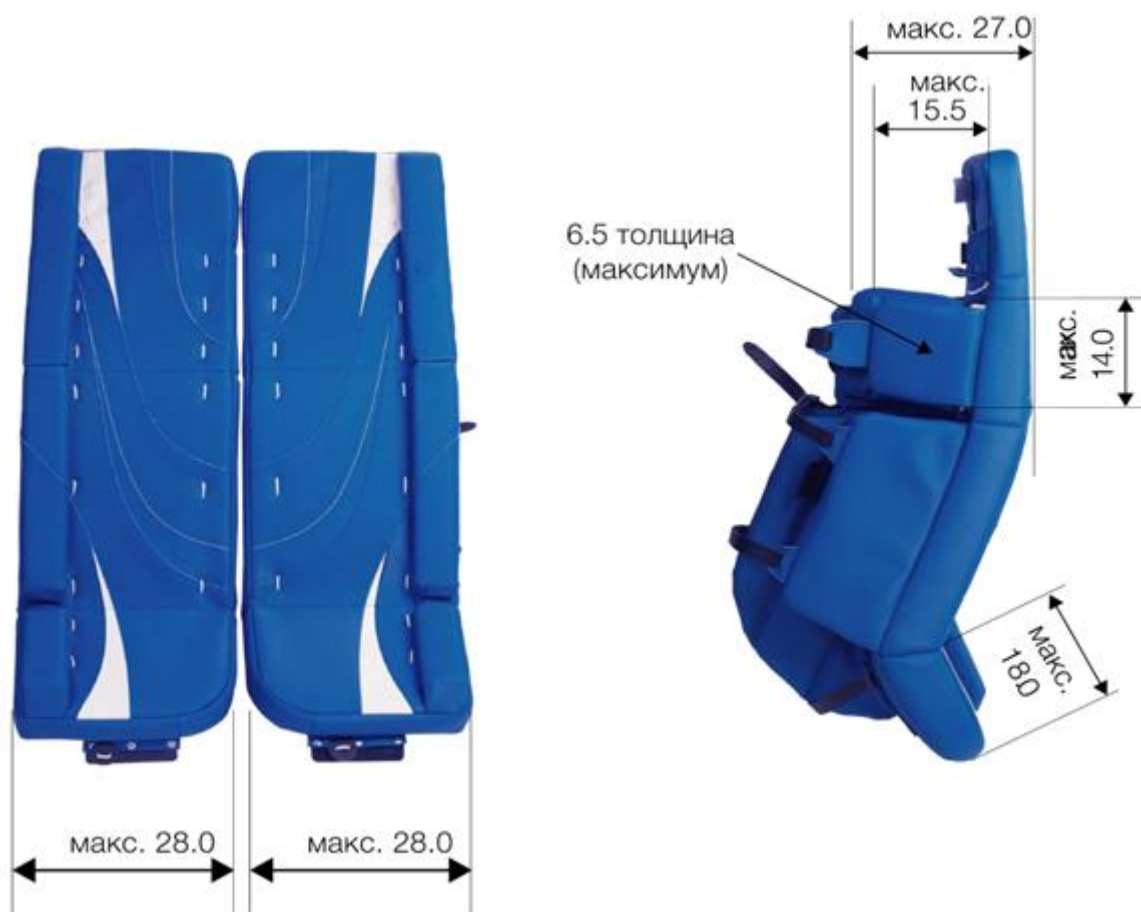

КОНЬКИ ИГРОКА И ВРАТАРЯ

→ ПРАВИЛО 11.2



коньки вратаря



коньки игрока

ВСЕ ИЗМЕРЕНИЯ В СМ

СНАРЯЖЕНИЕ ДЛЯ ХОККЕЯ С ШАЙБОЙ

КЛЮШКА ИГРОКА

→ ПРАВИЛО 10.1

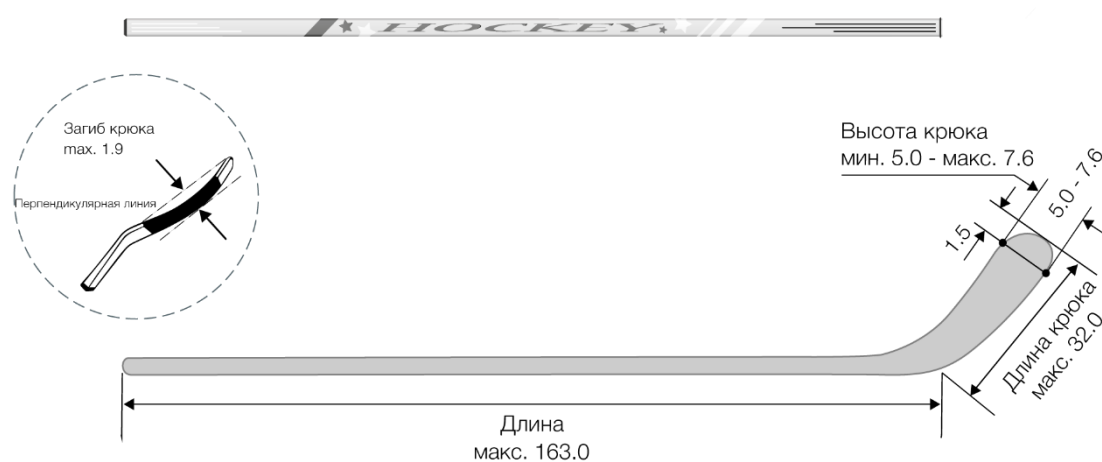

КЛЮШКА ВРАТАРЯ

→ ПРАВИЛО 10.2

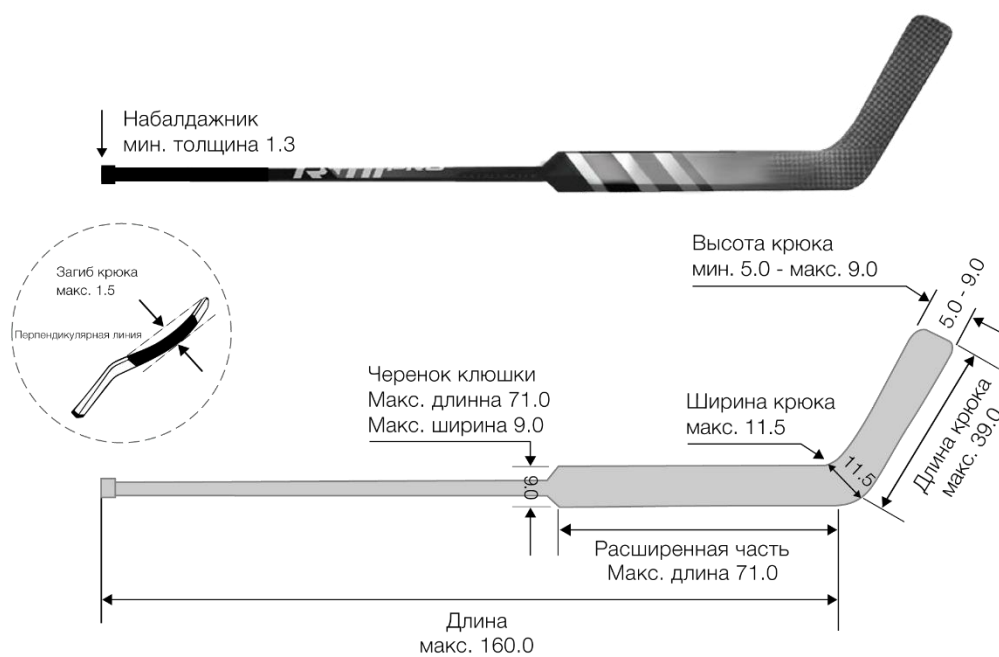

ВСЕ ИЗМЕРЕНИЯ В СМ

СНАРЯЖЕНИЕ ДЛЯ ХОККЕЯ С ШАЙБОЙ

ШАЙБА

→ ПРАВИЛО 13

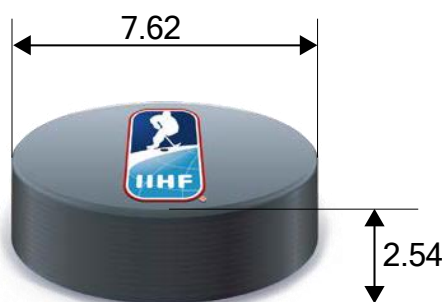

Приложение - IV

СПРАВОЧНЫЕ ТАБЛИЦЫ

ОФИЦИАЛЬНАЯ КНИГА ПРАВИЛ ИИХФ 2022/2023 – ПРИЛОЖЕНИЕ IV

СПРАВОЧНЫЕ ТАБЛИЦЫ

ТАБЛИЦА 1 – ПРАВИЛО 15

Наложение Штрафов – Перечень Штрафов, налагаемых на Тренеров и Неигровой Персонал Команды

ОПИСАНИЕ	ПРАВИЛО
Ударяют по бортам и защитному стеклу клюшкой или каким - либо предметом	39.3(I), 75.3(II)
Мешает движениям соперника и шайбы во время игры.	56.3
Мешает движениям соперника и шайбы, когда Вратарь убран со льда	56.7, 56,8
Вмешивающийся каким-либо образом в действие Судьи на Льду,	39.3(III)
Покидает Скамейку Игроков и выходит на лед до окончания Периода	70.5
Непристойные, нецензурные или оскорбительные выражения или жесты	39.3(II), 39.5(II), (VIII) 39.9, 75.3(III), 75.5(II), (III), (V)
Физически Воздействует на Судью	40.7
Отказываются начать игру (Команды в раздевалках)	73.1, 73.3
Отказываются начать игру (Команды на Льду)	73.1, 73.2
Бросает на лед посторонние предметы (неспортивное поведение)	75.3 (I)
Бросает на лед клюшку (выход на пустые ворота)	53.8
Бросает клюшку (Зона Защиты)	53.7

ТАБЛИЦА 2 – ПРАВИЛО 16

Перечень Малых Штрафов

ОПИСАНИЕ	ПРАВИЛО	ОПИСАНИЕ	ПРАВИЛО
Агрессор	46.4	Игра за центральной линией (Вратарь)	27.7
Блокировка	56.2	Игра рукой на вбрасывании	67.2, пар.3(I)
Блокировка вратаря	69.2	Накрытие шайбы рукой	67.2, пар.2(II)
Бросание снаряжения	53.2	Незаконная клюшка	10.5, 10.6
Бросок шайбы в направлении ворот соперника	67.3. Пар.2(III)	Незаконное снаряжение	9.6, 12, 65.2
Грубость	51.2	Незаконный удар в голову и шею	48.2
Задержка	54.2	Неправильная атака	42.2
Задержка игры	63.2	Неспортивное поведение	75.2
Задержка клюшки соперника	54.2	Оставление площади ворот (Вратарь)	27.6
Задержка клюшкой	55.2	Отсечение	44.2
Задержка шайбы рукой	67.2	Подножка	57.2
Игра высокоподнятой клюшкой	60.2	Подстрекатель / Инициатор	46.3

ОФИЦИАЛЬНАЯ КНИГА ПРАВИЛ ИИХФ 2022/2023 – ПРИЛОЖЕНИЕ IV

СПРАВОЧНЫЕ ТАБЛИЦЫ

ТАБЛИЦА 2 – ПРАВИЛО 16

Перечень Малых Штрафов

ОПИСАНИЕ	ПРАВИЛО	ОПИСАНИЕ	ПРАВИЛО
Преждевременное оставление скамейки Оштрафованных Игроков	70.4	Удар клюшкой	61.2
Сломанная клюшка	10.3	Удар коленом	50.2
Толчок клюшкой	59.2	Удар локтем	45.2
Толчок на борт	41.2		

ТАБЛИЦА 3 – ПРАВИЛО 17

Перечень Малых Скамеечных Штрафов

ОПИСАНИЕ	ПРАВИЛО	ОПИСАНИЕ	ПРАВИЛО
Бросание предметов на лед	75.3	Необоснованная просьба о измерении клюшки	10.5, 10.6
Вмешательство со скамейки Игроков/скамейки Оштрафованных Игроков	56.3	Неспортивное поведение	75.3
Выход на лед во время Периода(тренер)	70.5	Оскорбление судей	39.3
Задержка игры	63.3	Оставление скамейки Игроков в начале игры и Периода	86.2,86.8
Нарушение процедуры вбрасывания	76.4, 76.6, 76.7	Отказ начать игру	73.2, 73.3
Нарушение численного состава	70.4, 74.1, 74.2, 74.3	Умышленная незаконная замена	74.4
Незаконная замена	68.2		

ТАБЛИЦА 4 – ПРАВИЛО 18.3

Перечень Двойных - Малых Штрафов

ОПИСАНИЕ	ПРАВИЛО	ОПИСАНИЕ	ПРАВИЛО
Задержка игры (Запрос Тренера)	38.8	Удар головой (попытка, без контакта)	47.2
Игра высокоподнятой клюшкой(случайное, травма)	60.3	Удар концом клюшки (попытка, без контакта)	58.2
Колющий удар (попытка, безконтакта)	62.2		

ОФИЦИАЛЬНАЯ КНИГА ПРАВИЛ ИИХФ 2022/2023 – ПРИЛОЖЕНИЕ IV

СПРАВОЧНЫЕ ТАБЛИЦЫ

ТАБЛИЦА 5 – ПРАВИЛО 20

Перечень Больших Штрафов (без возможного наложения Дисциплинарного До Конца Игры Штрафа)

ОПИСАНИЕ	ПРАВИЛО	ОПИСАНИЕ	ПРАВИЛО
Блокировка	56.4	Неправильная атака	42.3
Блокировка вратаря	69.2	Подножка	57.3
Драка	46.1	Подстрекатель/Инициатор	46.3
Драка (Невольный участник боя)	46.6	Толчок на борт	41.3
Задержка клюшкой	55.3	Удар локтем	45.3

ТАБЛИЦА 6 – ПРАВИЛО 20

Перечень Больших Штрафов (с автоматическим наложением Дисциплинарного До Конца Игры Штрафа)

ОПИСАНИЕ	ПРАВИЛО	ОПИСАНИЕ	ПРАВИЛО
Атака сзади	43.5	Толчок клюшкой	59.5
Драка	46.1	Удар головой	47.5
Коллющий удар	62.5	Удар клюшкой	61.5
Отсечение	44.5	Удар коленом	50.5
Задержка клюшкой	55.3	Удар концом клюшки	58.5

ТАБЛИЦА 7 – ПРАВИЛО 20

Перечень Больших Штрафов, которые оканчиваются, по мнению Главного Судьи, наложением Дисциплинарного До Конца Игры Штрафа

ОПИСАНИЕ	ПРАВИЛО	ОПИСАНИЕ	ПРАВИЛО
Блокировка	56.4	Подножка	57.3
Задержка клюшкой	55.3	Толчок на борт	41.5
Неправильная атака	42.5	Удар локтем	45.5

ОФИЦИАЛЬНАЯ КНИГА ПРАВИЛ ИИХФ 2022/2023 – ПРИЛОЖЕНИЕ IV

СПРАВОЧНЫЕ ТАБЛИЦЫ

ТАБЛИЦА 8 – ПРАВИЛО 21

Матч-Штрафы – Правила, где на них ссылаются

ОПИСАНИЕ	ПРАВИЛО	ОПИСАНИЕ	ПРАВИЛО
Атака сзади	43.4	Подножка	57.4
Блокировка	56.5	Подсечка	52.2
Бросание снаряжения	53.6	Толчок клюшкой	59.4
Вратарь использующий «блин» для удара соперника	51.3	Толчок на борт	41.4
Драка Опасный удар – нокаутирующий удар	60.4	Удар головой	47.4
Игра высокоподнятой клюшкой	60.4	Удар клюшкой	61.4
Колющий удар	62.4	Удар коленом	50.4
Незаконный удар в голову	48.5	Удар концом клюшки	58.4
Неправильная атака	42.4	Удар локтем	45.4
Отсечение	44.4	Удар ногой соперника	49.43

ТАБЛИЦА 9 – ПРАВИЛО 22

Перечень Дисциплинарных Штрафов

ОПИСАНИЕ	ПРАВИЛО	ОПИСАНИЕ	ПРАВИЛО
Выбивает или отбрасывает шайбу за пределы досягаемости судьи	39.4 (II)	Отказывается заменить нестандартный предмет защитного снаряжения (после предупреждения)	9.5
Заходит и остается в площади судьи	39.4 (V)	Подстрекает соперника к наложению Штрафа	75.4 (III)
Использует непристойные, нецензурные или оскорбительные выражения	75.4 (I)	Покидает Скамейку чтобы выразить протест	6.1
Мешает или отвлекает соперника, выполняющего Штрафной бросок (Второе нарушение)	24.4	Словесно выражается в адрес Судьи	39.4 (I)
Намеренно выбрасывает любой предмет снаряжения (включая клюшку) за пределы игровой поверхности	39.4 (VI), 75.4(II)	Стучат по борту или стеклу клюшкой или другим предметом	39.4 (IV), (VII)
Намеренно ломает клюшку или отказывается предоставить ее для измерений	10.5, 10.6	Стучат по борту клюшкой в знак протеста на судейское решение	39.4 (IV), (VII)

ОФИЦИАЛЬНАЯ КНИГА ПРАВИЛ ИИХФ 2022/2023 – ПРИЛОЖЕНИЕ IV

СПРАВОЧНЫЕ ТАБЛИЦЫ

ТАБЛИЦА 10 – ПРАВИЛО 23

Перечень Дисциплинарных До Конца Игры Штрафов

ОПИСАНИЕ	ПРАВИЛО	ОПИСАНИЕ	ПРАВИЛО
Блокировка	56.6	Плевков, забрызгивание кровью на или в соперника или зрителя	23.8(III)
Второй Большой Штраф в игре	20.4, 27.2	Продолжает оспаривать или подвергать сомнению решение судьи	39.5(I)
Вмешательство или нанесение удара зрителю.	23.8(I)	Продолжение или попытка продолжить драку	46.1
Выброс клюшки или предмета снаряжения за пределы игровой поверхности	39.5(VI), 53.2(IV), 53.5	Расовые насмешки, оскорбления или комментарии сексуального характера	23.8(II)
Драка за пределами игровой поверхности	46.11	Снимает свитер перед конфронтацией	46.13
Задержка клюшкой	55.4	Толчок клюшкой	59.5
Использование непристойных, нецензурных или оскорбительных выражений и жестов	39.5(II)	Удар головой	47.5
Колющий удар	62.5	Удар клюшкой	61.5
Неправильная атака	42.5	Удар коленом	50.5
Оставление скамейки Оштрафованных Игроков во время конфронтации	70.4, 70.6	Удар концом клюшки	58.5
Отсечение	44.5	Удар локтем	45.5
Первый или второй Игрок, покидающий Скамейку Игроков во время или для начала конфронтации	70.3	Укус соперника или зрителя	23.8 (IV)
Первый, вступающий в уже идущую конфронтацию (третий Игрок)	46.7	Физически воздействует на судью	40.1

ОФИЦИАЛЬНАЯ КНИГА ПРАВИЛ ИИХФ 2022/2023 – ПРИЛОЖЕНИЕ IV

СПРАВОЧНЫЕ ТАБЛИЦЫ

ТАБЛИЦА 11 – ПРАВИЛО 25

Перечень Ситуаций Присуждения Штрафного Броска

ОПИСАНИЕ	ПРАВИЛО
Игрок в положении выхода один на один которому помешал Игрок незаконно вступивший в игру	70.7
Игрок в положении выхода один на один которому помешал предмет выброшенный или кинутый Командой соперника	53.7, 56.7
Игрок бросает или кидает клюшку или какой-либо объект в шайбу в своей Зоне Защиты	53.7
Игрок, против которого совершили нарушение правил сзади	24.8, 54.3, 55.5, 57.6, 61.6
Игрок намеренно сдвигает ворота с эластичных фиксаторов, когда невозможно отбыть Штраф полностью в основное время игры.	63.6
Падение на шайбу в площади ворот	63.6, 67.4, 69.7
Подбор шайбы руками в площади ворот	63.6, 67.2 (II), 67.4
Умышленная незаконная замена	68.3, 74.4

ТАБЛИЦА 12.1 – ПРАВИЛО 26

Перечень Ситуаций Присуждения Взятия Ворот (Когда Вратарь на льду)

ОПИСАНИЕ	ПРАВИЛО
Сдвигает ворота при выходе один на один или при неминуемом взятии ворот	63.7
Снимает маску при выполнении Штрафного броска	9.6

ТАБЛИЦА 13 – ПРАВИЛО 28

Перечень Штрафов Специально Налагаемых на Вратаря

ОПИСАНИЕ	ПРАВИЛО
Бросает шайбу вперед в направлении ворот соперника	67.3 (III)
Игра с шайбой вне обозначенной зоны	1.8, 27.8, 63.2 (VIII)
Использует «блин» для удара соперника (Грубость)	51.3
Нагромождает снег или другие препятствия	67.3 (VI)
Намеренно выкидывает или выбрасывает шайбу из игры	63.2 (II)
Намеренно кладет шайбу в свои щитки или на сетку ворот	67.3 (IV)
Намеренно прижимает шайбу в пределах или за пределами площади ворот	63.2 (I), (VI), (VII), 67.3 (I) и (II)
Направление к скамейке Игроков с целью замены клюшки	10.4
Незаконная клюшка	10.4
Незаконное снаряжение	9, 12.1
Оставление площади ворот во время конфронтации	27.6
Участие в игре за Центральной линией	27.7

ОФИЦИАЛЬНАЯ КНИГА ПРАВИЛ ИИХФ 2022/2023 – ПРИЛОЖЕНИЕ IV

СПРАВОЧНЫЕ ТАБЛИЦЫ

ТАБЛИЦА 14 – ПРАВИЛО 16

Малые Штрафы Взятие Ворот Команды, Играющей в Численном Меньшинстве

Критерии окончания Малого Штрафа:

- A.** Произвела ли Команда взятие ворот соперника, играющего в численном меньшинстве?
- B.** Отбывает ли Игрок Команды соперника Малый Штраф, установленный на табло?
- C.** Если ответ на A и B – Да, Малый Штраф с наименьшим временем на табло должен закончиться, за исключением отбывания совпадающих Штрафов.

ПРИМЕР	ВРЕМЯ	КОМАНДА А	КОМАНДА В	ОТВЕТ	КОММЕНТАРИИ
А Один Игрок с Двойным Малым Штрафом:					
A 1	3:00 4:30	A15 – 2+2	ГОЛ	Игрок не возвращается	Первый Штраф заканчивается, второй начинается в 4:30
A 2	3:00 5:30	A15 – 2+2	ГОЛ	A15 возвращается	Первый Штраф закончился в 5:00, второй закончился со взятием ворот.
В Один Игрок с Малым и Большим Штрафом:					
B 1	3:00 4:30	A15 – 5+2	ГОЛ	Ни один из Штрафов не прекращается	Большой Штраф должен отбываться первым.
B 2	3:00 8:30	A15 – 5+2	ГОЛ	A15 возвращается	Первый штраф закончился, второй закончился со взятием ворот.

ОФИЦИАЛЬНАЯ КНИГА ПРАВИЛ ИИХФ 2022/2023 – ПРИЛОЖЕНИЕ IV

СПРАВОЧНЫЕ ТАБЛИЦЫ

ТАБЛИЦА 14 – ПРАВИЛО 16

Малые Штрафы Взятие Ворот Команды, Играющей в Численном Меньшинстве

Критерии окончания Малого Штрафа:

- A.** Произвела ли Команда взятие ворот соперника, играющего в численном меньшинстве?
- B.** Отбывает ли Игрок Команды соперника Малый Штраф, установленный на табло?
- C.** Если ответ на A и B – Да, Малый Штраф с наименьшим временем на табло должен закончиться, за исключением отбывания совпадающих Штрафов.

ПРИМЕР	ВРЕМЯ	КОМАНДА А	КОМАНДА В	ОТВЕТ	КОММЕНТАРИИ
С Два Игрока Одной Команды – Комбинация Малого и Большого Штрафов – Сигнализируемый Штраф (С*):					
С 1	3:00 4:00 4:30	A15 – 2 A23 – 2	ГОЛ	A23 помещается на Скамейку A15 возвращается	
С 2	3:00 4:00 4:30	A15 – 2 A23 – 5	ГОЛ	A15 возвращается	
С 3	3:00 4:00 4:30	A15 – 5	ГОЛ	A23 возвращается	
С 4	3:00 4:00 4:30 5:30	A15 – 2+2 A23 – 2	ГОЛ ГОЛ	Никто не возвращается A23 возвращается	Первый Малый Штраф A15 заканчивается. A23 возвращается т. к. имеет наименьшее Штрафное время своего Малого Штрафа, которое требуется отбыть.
С 5	3:00 (С*) 4:30	A15 – 2 A23 – 2+2	ГОЛ	A15 возвращается	Сигнализируемый Двойной Малый Штраф A23 налагается в 4:30

ОФИЦИАЛЬНАЯ КНИГА ПРАВИЛ ИИХФ 2022/2023 – ПРИЛОЖЕНИЕ IV

СПРАВОЧНЫЕ ТАБЛИЦЫ

ТАБЛИЦА 14 – ПРАВИЛО 16

Малые Штрафы Взятие Ворот Команды, Играющей в Численном Меньшинстве

Критерии окончания Малого Штрафа:

- A.** Произвела ли Команда взятие ворот соперника, играющего в численном меньшинстве?
- B.** Отбывает ли Игрок Команды соперника Малый Штраф, установленный на табло?
- C.** Если ответ на A и B – Да, Малый Штраф с наименьшим временем на табло должен закончиться, за исключением отбывания совпадающих Штрафов.

ПРИМЕР	ВРЕМЯ	КОМАНДА А	КОМАНДА В	ОТВЕТ	КОММЕНТАРИИ
C 6	3:00 4:00 4:30	A15 – 5+2 A23 – 2	ГОЛ	A23 возвращается	A15 должен сначала отбыть свой Большой Штраф. A23 возвращается т. к. отбывает Малый Штраф.
C 7	3:00 7:30 8:30	A15 – 5+2 A23 – 2	ГОЛ	A23 возвращается	Наименьшее оставшееся Штрафное время на табло.
C 8	3:00 6:00 8:30	A15 – 5+2 A23 – 2	ГОЛ	A23 возвращается A15 возвращается	Большой Штраф A15 закончился. Малый Штраф оканчивается со взятием ворот. Малый Штраф A23 закончился в 8:00.
C 9	3:00 8:00 9:00	A15 – 5+2 A23 – 2	ГОЛ	Выбор капитана	Большой Штраф A15 закончился. Один из Малых Штрафов должен закончиться.
D Три Игрока Одной Команды – Отложенный (O*) или сигнализируемый (C*) Штраф (нет остановки в игре):					
D 1	3:00 3:30 4:00 4:30 5:00 5:30	A15 – 2 A23 – 2 A6 – 2 (O*)	ГОЛ ГОЛ ГОЛ	A15 возвращается A23 возвращается A6 возвращается	Отложенный Штраф A6 начинается в 4:30.

ОФИЦИАЛЬНАЯ КНИГА ПРАВИЛ ИИХФ 2022/2023 – ПРИЛОЖЕНИЕ IV

СПРАВОЧНЫЕ ТАБЛИЦЫ

ТАБЛИЦА 14 – ПРАВИЛО 16

Малые Штрафы Взятие Ворот Команды, Играющей в Численном Меньшинстве

Критерии окончания Малого Штрафа:

- A.** Произвела ли Команда взятие ворот соперника, играющего в численном меньшинстве?
- B.** Отбывает ли Игрок Команды соперника Малый Штраф, установленный на табло?
- C.** Если ответ на A и B – Да, Малый Штраф с наименьшим временем на табло должен закончиться, за исключением отбывания совпадающих Штрафов.

ПРИМЕР	ВРЕМЯ	КОМАНДА А	КОМАНДА В	ОТВЕТ	КОММЕНТАРИИ
D Три Игрока Одной Команды – Отложенный (O*) или сигнализируемый (C*) Штраф (нет остановки в игре):					
D 2	3:00 3:30 (C*) 4:30 5:00	A15 – 2 A23 – 2 A6 – 2	ГОЛ ГОЛ	A15 возвращается и Штраф A6 начинается. A23 возвращается и A6 остается на скамейке Оштрафованных Игроков.	
D 3	3:00 3:30 (C*) 4:30	A15 – 5 A23 – 2 A6 – 2	ГОЛ	A23 возвращается и Штраф A6 начинается.	
D 4	3:00 7:30 (C*)	A15 – 5 A23 – 2 A6 – 2		A15 и A23 возвращаются и Штраф A6 начинается.	Большой Штраф A15 завершен. Малый Штраф A23 заканчивается со взятием ворот.

ОФИЦИАЛЬНАЯ КНИГА ПРАВИЛ ИИХФ 2022/2023 – ПРИЛОЖЕНИЕ IV

СПРАВОЧНЫЕ ТАБЛИЦЫ

ТАБЛИЦА 14 – ПРАВИЛО 16

Малые Штрафы Взятие Ворот Команды, Играющей в Численном Меньшинстве

Критерии окончания Малого Штрафа:

- A.** Произвела ли Команда взятие ворот соперника, играющего в численном меньшинстве?
- B.** Отбывает ли Игрок Команды соперника Малый Штраф, установленный на табло?
- C.** Если ответ на A и B – Да, Малый Штраф с наименьшим временем на табло должен закончиться, за исключением отбывания совпадающих Штрафов.

ПРИМЕР	ВРЕМЯ	КОМАНДА А	КОМАНДА В	ОТВЕТ	КОММЕНТАРИИ
Е По одному Игроку из каждой Команды – Комбинация Малых и Больших Штрафов:					
Е 1	3:00 3:30 4:30	A15 – 2	B12 – 2 ГОЛ	Никто не возвращается	Команды играют в равных составах.
	5:00				
Е 2	3:00 3:30 4:30	A15 – 5 + 2	B12 – 2 ГОЛ	Никто не возвращается.	Команды играют в равных составах.
Е 3	3:00	A15 – 5 + 2	B12 – 2 ГОЛ	Никто не возвращается.	Большой Штраф A15 завершился, но Команды играют в равных составах
	7:30 8:00				

ОФИЦИАЛЬНАЯ КНИГА ПРАВИЛ ИИХФ 2022/2023 – ПРИЛОЖЕНИЕ IV

СПРАВОЧНЫЕ ТАБЛИЦЫ

ТАБЛИЦА 14 – ПРАВИЛО 16

Малые Штрафы Взятие Ворот Команды, Играющей в Численном Меньшинстве

Критерии окончания Малого Штрафа:

- A.** Произвела ли Команда взятие ворот соперника, играющего в численном меньшинстве?
- B.** Отбывает ли Игрок Команды соперника Малый Штраф, установленный на табло?
- C.** Если ответ на A и B – Да, Малый Штраф с наименьшим временем на табло должен закончиться, за исключением отбывания совпадающих Штрафов.

ПРИМЕР	ВРЕМЯ	КОМАНДА А	КОМАНДА В	ОТВЕТ	КОММЕНТАРИИ			
Е По одному Игроку из каждой Команды – Комбинация Малых и Больших Штрафов:								
Е 4	3:00 3:30 4:30	A15 – 2 + 2	B12 – 2 ГОЛ	Никто не возвращается.	Команды играют в равных составах.			
	5:00					ГОЛ	Никто не возвращается.	Первый Малый Штраф A15 закончился, но Команды сохраняют равные составы.
	5:30					ГОЛ	A15 возвращается.	Первый Малый Штраф A15 и B12 закончились. Второй Малый Штраф A15 заканчивается со взятием ворот.
Е 5	3:00 6:00 8:00	A15 – 5 + 2	B12 – 2 ГОЛ	A15 возвращается	Большой Штраф A15 и Малый Штраф B12 закончились. Малый Штраф A15 закончился со взятием ворот.			
Е 6	3:00	A15 – 2	B12 – 2 ГОЛ	Никто не возвращается, Штраф A23 отменяется	Взятие ворот отменяет сигнализируемый Штраф A23 (Причина: Команда А не в численном меньшинстве).			

ОФИЦИАЛЬНАЯ КНИГА ПРАВИЛ ИИХФ 2022/2023 – ПРИЛОЖЕНИЕ IV

СПРАВОЧНЫЕ ТАБЛИЦЫ

ТАБЛИЦА 14 – ПРАВИЛО 16

Малые Штрафы Взятие Ворот Команды, Играющей в Численном Меньшинстве

Критерии окончания Малого Штрафа:

- A.** Произвела ли Команда взятие ворот соперника, играющего в численном меньшинстве?
- B.** Отбывает ли Игрок Команды соперника Малый Штраф, установленный на табло?
- C.** Если ответ на A и B – Да, Малый Штраф с наименьшим временем на табло должен закончиться, за исключением отбывания совпадающих Штрафов.

ПРИМЕР	ВРЕМЯ	КОМАНДА А	КОМАНДА В	ОТВЕТ	КОММЕНТАРИИ
F Не одинаковое количество Игроков – Комбинация Малых и Больших Штрафов:					
F 1	3:00 3:30 4:00 4:30	A15 – 2 A23 – 2	B12 – 2 ГОЛ	A15 возвращается.	Он имеет наименьшее время Малого Штрафа оставшееся отбывать.
F 2	3:00 3:30 4:00 5:00	A15 – 2 A23 – 2	B12 – 2 ГОЛ	A15 возвращается.	Его Малый Штраф закончился. Команды играют в равных составах на момент взятия ворот.
F 3	3:00 3:30 4:00 4:30	A15 – 2	B12 – 2 ГОЛ	A15 возвращается.	
F 4	3:00 3:30 4:00 4:30	A15 – 2 A23 – 5	B12 – 2 ГОЛ	A15 возвращается.	Он имеет наименьшее время Малого Штрафа оставшееся отбывать.
F 5	3:00 3:30 4:00 4:30 5:00	A15 – 2 A23 – 2	B12 – 2 ГОЛ ГОЛ	A15 возвращается. A23 возвращается	Он имеет наименьшее время Малого Штрафа оставшееся отбывать.

ОФИЦИАЛЬНАЯ КНИГА ПРАВИЛ ИИХФ 2022/2023 – ПРИЛОЖЕНИЕ IV

СПРАВОЧНЫЕ ТАБЛИЦЫ

ТАБЛИЦА 14 – ПРАВИЛО 16

Малые Штрафы Взятие Ворот Команды, Играющей в Численном Меньшинстве

Критерии окончания Малого Штрафа:

- A.** Произвела ли Команда взятие ворот соперника, играющего в численном меньшинстве?
- B.** Отбывает ли Игрок Команды соперника Малый Штраф, установленный на табло?
- C.** Если ответ на A и B – Да, Малый Штраф с наименьшим временем на табло должен закончиться, за исключением отбывания совпадающих Штрафов.

ПРИМЕР	ВРЕМЯ	КОМАНДА А	КОМАНДА В	ОТВЕТ	КОММЕНТАРИИ
F Не одинаковое количество Игроков – Комбинация Малых и Больших Штрафов:					
F 6	3:00 3:30 4:00 4:30	A15 – 5 A23 – 2	B12 – 5 ГОЛ	A23 возвращается	Он имеет наименьшее время Малого Штрафа оставшееся отбывать (и Команда А играет в численном меньшинстве по причине Малого Штрафа)
F 7	3:00 3:30 4:00 4:30	A15 – 2 A23 – 5	B12 – 5 ГОЛ	A15 возвращается.	Он имеет наименьшее время Малого Штрафа оставшееся отбывать (и Команда А играет в численном меньшинстве по причине Малого Штрафа)
F 8	3:00 3:30 4:00 4:30	A15 – 5 A23 – 2	B12 – 2 ГОЛ	A23 возвращается.	В численном меньшинстве по причине Малого Штрафа.
F 9	3:00 3:30 4:00 4:30	A15 – 5 A23 – 2	B12 – 2 ГОЛ	A23 возвращается	В численном меньшинстве по причине Малого Штрафа.

ОФИЦИАЛЬНАЯ КНИГА ПРАВИЛ ИИХФ 2022/2023 – ПРИЛОЖЕНИЕ IV

СПРАВОЧНЫЕ ТАБЛИЦЫ

ТАБЛИЦА 14 – ПРАВИЛО 16

Малые Штрафы Взятие Ворот Команды, Играющей в Численном Меньшинстве

Критерии окончания Малого Штрафа:

- A.** Произвела ли Команда взятие ворот соперника, играющего в численном меньшинстве?
- B.** Отбывает ли Игрок Команды соперника Малый Штраф, установленный на табло?
- C.** Если ответ на A и B – Да, Малый Штраф с наименьшим временем на табло должен закончиться, за исключением отбывания совпадающих Штрафов.

ПРИМЕР	ВРЕМЯ	КОМАНДА А	КОМАНДА В	ОТВЕТ	КОММЕНТАРИИ
F Не одинаковое количество Игроков – Комбинация Малых и Больших Штрафов:					
F 10	3:00 3:30 4:00 4:30	A15 – 2 A23 – 5	B12 – 2 ГОЛ	A15 возвращается	В численном меньшинстве по причине Малого Штрафа.
F 11	3:00 3:30 4:00 4:30	A15 – 2 A23 – 2	B12 – 5 ГОЛ	A15 возвращается	Он имеет наименьшее Штрафное время оставшееся отбывать.
F 12	3:00 3:30 4:00 4:30	A15 – 2 + 2 A23 – 2	B12 – 2 ГОЛ	Никто не возвращается.	Первый Малый Штраф A15 заканчивается.
F 13	3:00 3:15 3:30 3:45 4:00 4:30	A15 – 2 A23 – 2 A6 – 2(O*)	B12 – 2 ГОЛ ГОЛ	A15 возвращается. A23 возвращается	Штраф A6 начинается в 4:00. Он имеет наименьшее Штрафное время оставшееся отбывать

ОФИЦИАЛЬНАЯ КНИГА ПРАВИЛ ИИХФ 2022/2023 – ПРИЛОЖЕНИЕ IV

СПРАВОЧНЫЕ ТАБЛИЦЫ

ТАБЛИЦА 14 – ПРАВИЛО 16

Малые Штрафы Взятие Ворот Команды, Играющей в Численном Меньшинстве

Критерии окончания Малого Штрафа:

- A.** Произвела ли Команда взятие ворот соперника, играющего в численном меньшинстве?
- B.** Отбывает ли Игрок Команды соперника Малый Штраф, установленный на табло?
- C.** Если ответ на A и B – Да, Малый Штраф с наименьшим временем на табло должен закончиться, за исключением отбывания совпадающих Штрафов.

ПРИМЕР	ВРЕМЯ	КОМАНДА А	КОМАНДА В	ОТВЕТ	КОММЕНТАРИИ
F Не одинаковое количество Игроков – Комбинация Малых и Больших Штрафов:					
F 14	3:00	A15 – 2	B12 – 2		Штрафы A6 и B3 не показываются на табло.
	3:15	A23 – 2			
	3:30	A6 – 2	B3 – 2		
	5:10		ГОЛ	A23 возвращается	
F 15	3:00	A15 – 2	B12 – 2		Малый Штраф A6 начинается в 4:30.
	3:30				
	4:00	A23 – 5			
	(C*) 4:30	A6 – 2	ГОЛ	A15 возвращается	

ОФИЦИАЛЬНАЯ КНИГА ПРАВИЛ ИИХФ 2022/2023 – ПРИЛОЖЕНИЕ IV

СПРАВОЧНЫЕ ТАБЛИЦЫ

ТАБЛИЦА 14 – ПРАВИЛО 16

Малые Штрафы Взятие Ворот Команды, Играющей в Численном Меньшинстве

Критерии окончания Малого Штрафа:

- A.** Произвела ли Команда взятие ворот соперника, играющего в численном меньшинстве?
- B.** Отбывает ли Игрок Команды соперника Малый Штраф, установленный на табло?
- C.** Если ответ на A и B – Да, Малый Штраф с наименьшим временем на табло должен закончиться, за исключением отбывания совпадающих Штрафов.

ПРИМЕР	ВРЕМЯ	КОМАНДА А	КОМАНДА В	ОТВЕТ	КОММЕНТАРИИ
F Не одинаковое количество Игроков – Комбинация Малых и Больших Штрафов:					
G Совпадающие Штрафы – Одинаковое количество Игроков в каждой Команде:					
G 1	3:00 4:30	A15 – 5 + 2	B12 – 2 + 2 ГОЛ	Никто не возвращается.	Команды в равных составах.
G 2	3:00	A15 – 2 + 5	B12 – 5	Замещающий за A15 возвращается.	Совпадающие Большие Штрафы.
G 3	3:00 3:30 4:30	A15 – 2 A23 – 2	B12 – 2 ГОЛ	A15 возвращается.	Совпадающие Штрафы не на табло.
G 4	3:00 3:30 4:30	A15 – 2 A23 – 2	B12 – 2 ГОЛ	A23 возвращается.	
G 5	3:00 3:30 4:30	A15 – 2 A23 – 5	B12 – 2 ГОЛ	Никто не возвращается.	Команда А в численном меньшинстве, по причине Большого Штрафа.
G 6	3:00 3:30 4:30	A15 – 2 A23 – 5	B12 – 5 ГОЛ	A15 возвращается.	Команда А в численном меньшинстве Малый Штраф A15 заканчивается со взятием ворот.

ОФИЦИАЛЬНАЯ КНИГА ПРАВИЛ ИИХФ 2022/2023 – ПРИЛОЖЕНИЕ IV

СПРАВОЧНЫЕ ТАБЛИЦЫ

ТАБЛИЦА 14 – ПРАВИЛО 16

Малые Штрафы Взятие Ворот Команды, Играющей в Численном Меньшинстве

Критерии окончания Малого Штрафа:

- A.** Произвела ли Команда взятие ворот соперника, играющего в численном меньшинстве?
- B.** Отбывает ли Игрок Команды соперника Малый Штраф, установленный на табло?
- C.** Если ответ на A и B – Да, Малый Штраф с наименьшим временем на табло должен закончиться, за исключением отбывания совпадающих Штрафов.

ПРИМЕР	ВРЕМЯ	КОМАНДА А	КОМАНДА В	ОТВЕТ	КОММЕНТАРИИ
G Совпадающие Штрафы – Одинаковое количество Игроков в каждой Команде:					
G 7	3:00 3:30 4:30	A15 – 2 A23 – 2	ГОЛ	A15 возвращается.	
G 8	3:00 3:30 4:30	A15 – 2 A23 – 5	B12 – 5 ГОЛ	A15 возвращается.	
G 9	3:00 3:30 4:30	A15 – 5 A23 – 2	B12 – 2 ГОЛ	Никто не возвращается.	A15 отбывает Большой Штраф. Штрафы A23 и B12 не на табло.
G 10	3:00 3:30 4:30	A15 – 5 A23 – 2	B12 – 5 ГОЛ	A23 возвращается.	В численном меньшинстве по причине Малого Штрафа.
G 11	3:00 3:30 4:30	A15 – 2 + 2 A23 – 2	B12 – 5 ГОЛ	Никто не возвращается.	Первый Малый Штраф A15 заканчивается.
G 12	3:00 3:30 (C*) 4:30	A15 – 2 A23 – 5 A26 – 2	B12 – 2 ГОЛ	Штраф на A26 не налагается (если это не Большой Штраф или Матч-Штраф).	

ОФИЦИАЛЬНАЯ КНИГА ПРАВИЛ ИИХФ 2022/2023 – ПРИЛОЖЕНИЕ IV

СПРАВОЧНЫЕ ТАБЛИЦЫ

ТАБЛИЦА 14 – ПРАВИЛО 16

Малые Штрафы Взятие Ворот Команды, Играющей в Численном Меньшинстве

Критерии окончания Малого Штрафа:

- A.** Произвела ли Команда взятие ворот соперника, играющего в численном меньшинстве?
- B.** Отбывает ли Игрок Команды соперника Малый Штраф, установленный на табло?
- C.** Если ответ на A и B – Да, Малый Штраф с наименьшим временем на табло должен закончиться, за исключением отбывания совпадающих Штрафов.

ПРИМЕР	ВРЕМЯ	КОМАНДА А	КОМАНДА В	ОТВЕТ	КОММЕНТАРИИ
G Совпадающие Штрафы – Одинаковое количество Игроков в каждой Команде:					
G 13	3:00 3:30 4:00 4:30 4:45	A15 – 2 A23 – 2 A26 – 2	B12 – 2 ГОЛ ГОЛ	A15 возвращается. A26 возвращается	Штрафы A23 и B12 не показываются на табло.
G 14	3:00 3:30 (C*) 4:30	A15 – 2 A23 – 2 A26 – 2	B12 – 2 ГОЛ	A15 возвращается.	Малый Штраф A26 начинается в 4:30. Штрафы A23 и B 12 не показываются на табло.
G 15	3:00	A15 – 2 + 2	B12 – 2 ГОЛ	Малый Штраф A15 отменяется.	Команда А должна поместить дополнительного игрока на скамейку оштрафованных игроков для отбывания дополнительного Малого Штрафа за A15

ОФИЦИАЛЬНАЯ КНИГА ПРАВИЛ ИИХФ 2022/2023 – ПРИЛОЖЕНИЕ IV

СПРАВОЧНЫЕ ТАБЛИЦЫ

ТАБЛИЦА 14 – ПРАВИЛО 16

Малые Штрафы Взятие Ворот Команды, Играющей в Численном Меньшинстве

Критерии окончания Малого Штрафа:

- A.** Произвела ли Команда взятие ворот соперника, играющего в численном меньшинстве?
- B.** Отбывает ли Игрок Команды соперника Малый Штраф, установленный на табло?
- C.** Если ответ на A и B – Да, Малый Штраф с наименьшим временем на табло должен закончиться, за исключением отбывания совпадающих Штрафов.

ПРИМЕР	ВРЕМЯ	КОМАНДА А	КОМАНДА В	ОТВЕТ	КОММЕНТАРИИ
G Совпадающие Штрафы – Одинаковое количество Игроков в каждой Команде:					
H Совпадающие Штрафы – Не одинаковое количество Игроков в каждой Команде:					
H 1	3:00 4:30	A15 – 2 A23 – 2	B12 – 2 ГОЛ	Выбор капитана.	Этот выбор должен быть сделан в момент наложения Штрафов.
H 2	3:00 4:30	A15 – 2 A23 – 5	B12 – 2 ГОЛ	Никто не выходит.	Большой Штраф приводит Команду к численному меньшинству. Штрафы A15 и B12 не показываются на табло.
H 3	3:00 3:30	A15 – 2 A23 – 2	B12 – 5 ГОЛ	Выбор капитана	Малые Штрафы заканчиваются в одно время.
H 4	3:00 4:30	A15 – 2 A23 – 5	B12 – 5 ГОЛ	A15 возвращается.	Большие Штрафы Совпадающие и не показываются на табло.
H 5	3:00 4:30	A15 – 5 A23 – 2	B12 – 2 ГОЛ	Никто не возвращается.	Совпадающие Малые Штрафы. Команда А играет в численном меньшинстве по причине Большого Штрафа. Штрафы A23 и B12 не показываются на табло.

ОФИЦИАЛЬНАЯ КНИГА ПРАВИЛ ИИХФ 2022/2023 – ПРИЛОЖЕНИЕ IV

СПРАВОЧНЫЕ ТАБЛИЦЫ

ТАБЛИЦА 14 – ПРАВИЛО 16

Малые Штрафы Взятие Ворот Команды, Играющей в Численном Меньшинстве

Критерии окончания Малого Штрафа:

- A.** Произвела ли Команда взятие ворот соперника, играющего в численном меньшинстве?
- B.** Отбывает ли Игрок Команды соперника Малый Штраф, установленный на табло?
- C.** Если ответ на A и B – Да, Малый Штраф с наименьшим временем на табло должен закончиться, за исключением отбывания совпадающих Штрафов.

ПРИМЕР	ВРЕМЯ	КОМАНДА А	КОМАНДА В	ОТВЕТ	КОММЕНТАРИИ
Н Совпадающие Штрафы – Не одинаковое количество Игроков в каждой Команде:					
Н 6	3:00 4:30	A15 – 2 + 2 A23 – 2	B12 – 2 ГОЛ	Выбор капитана. Малый Штраф B12 может компенсировать любой один из Малых Штрафов наложенных на двух Игроков Команды А.	В зависимости от выбора, сделанного Командой А, A23 может возвратиться на лед или первый Малый Штраф A15 будет завершен со взятием ворот, и заменяющий Игрок, отбывающий дополнительный Малый Штраф, выйдет на лед.
Н 7	3:00 4:30	A15 – 2 A23 – 2 + 2	B12 – 2 ГОЛ	Выбор капитана. Малый Штраф B12 может компенсировать любой один из Малых Штрафов наложенных на двух Игроков Команды А.	В зависимости от выбора, сделанного Командой А, A15 может возвратиться на лед или первый Малый Штраф A23 будет завершен со взятием ворот, и заменяющий Игрок, отбывающий дополнительный Малый Штраф, выйдет на лед.

ОФИЦИАЛЬНАЯ КНИГА ПРАВИЛ ИИХФ 2022/2023 – ПРИЛОЖЕНИЕ IV

СПРАВОЧНЫЕ ТАБЛИЦЫ

ТАБЛИЦА 14 – ПРАВИЛО 16

Малые Штрафы Взятие Ворот Команды, Играющей в Численном Меньшинстве

Критерии окончания Малого Штрафа:

- A.** Произвела ли Команда взятие ворот соперника, играющего в численном меньшинстве?
- B.** Отбывает ли Игрок Команды соперника Малый Штраф, установленный на табло?
- C.** Если ответ на A и B – Да, Малый Штраф с наименьшим временем на табло должен закончиться, за исключением отбывания совпадающих Штрафов.

ПРИМЕР	ВРЕМЯ	КОМАНДА А	КОМАНДА В	ОТВЕТ	КОМЕНТАРИИ
Н Совпадающие Штрафы – Не одинаковое количество Игроков в каждой Команде:					
Н 8	3:00	A15 – 2	B12 – 2		
	4:00	A23 – 2	ГОЛ	Выбор капитана.	B12 и один Малый Штраф Команды А (в зависимости от выбора), не будут на табло.
	4:30	A6 – 2	ГОЛ	Оставшийся Игрок, чье время отражено на табло, возвращается.	Основываясь на сделанном выборе, Командой А, когда Штрафы были наложены.
Н 9	3:00	A15 – 5	B12 – 2		
	4:30	A23 – 2 A6 – 2	ГОЛ	Выбор капитана.	Правило обоюдных Штрафов применяется к B12 и либо к A23 или A6 (и эти Штрафы не устанавливаются на табло).
Н 10	4:00 4:30 5:00	A15 – 2 A23 – 2 + 2	B12 – 2 ГОЛ	 Никто не возвращается.	Первый Штраф A23 заканчивается и второй Штраф A23 начинается.

ПРИМЕЧАНИЕ: Совпадающие Штрафы должны всегда отбываться в полном объеме.

ОФИЦИАЛЬНАЯ КНИГА ПРАВИЛ ИИХФ 2022/2023 – ПРИЛОЖЕНИЕ IV

СПРАВОЧНЫЕ ТАБЛИЦЫ

ТАБЛИЦА 15 – ПРАВИЛО 19 (1 из 4) Помните о специфических интерпретациях в последние 5 минут игры или в Дополнительном Периоде (Овертайме)

Совпадающие Штрафы (Все Штрафы наложены в одной остановке игры)

ПРИМЕР	КОМАНДА А	ШТРАФЫ	КОМАНДА В	ШТРАФЫ	ЧИСЛЕННЫЙ СОСТАВ НА ЛЬДУ
1	A3	2	B10	2 + 2	Команда В будет играть в численном меньшинстве на одного Игрока в течение двух минут. Команда В должна поместить замещающего Игрока для отбывания дополнительного Малого Штрафа за B10.
2	A3 A5	2 2 + 2	B10 B12	2 + 2 2	Команды играют в полных составах.
3	A3 A5	2 + 2 5	B10B12	2 + 2 5	Команды играют в полных составах.
4	A3	2 + 5	B10B12	2 5	Команды играют в полных составах.
5	A3 A5	2 + 5 2	B10 B12	2 5	Команда А будет играть в численном меньшинстве на одного Игрока в течение двух минут. Выбор капитана, чтобы определить Штрафное время какого Игрока будет на табло. Если будет выбран A3, тогда замещающий Игрок Команды А должен быть помещен на Скамейку Оштрафованных Игроков для отбывания Малого Штрафа за A3.
6	A3 A5	2 + 2 5	B10	2 + 2	Команда А в численном меньшинстве в течение пяти минут.
7	A3 A5	2 + 2 2	B10	2	Выбор капитана Команды А играть ли в численном меньшинстве на одного Игрока четыре минуты или на двух Игроков две минуты. Если они выберут последний вариант, дополнительный Игрок Команды А должен быть помещен на Скамейку Оштрафованных Игроков для отбывания Малого Штрафа за A3.

ОФИЦИАЛЬНАЯ КНИГА ПРАВИЛ ИИХФ 2022/2023 – ПРИЛОЖЕНИЕ IV

СПРАВОЧНЫЕ ТАБЛИЦЫ

ТАБЛИЦА 15 – ПРАВИЛО 19 (2 из 4)

Совпадающие Штрафы (Все Штрафы наложены в одной остановке игры)

ПРИМЕР	КОМАНДА А	ШТРАФЫ	КОМАНДА В	ШТРАФЫ	ЧИСЛЕННЫЙ СОСТАВ НА ЛЬДУ
8	A9 A24	2 2	B2 B18	2 + 2 2	Команда В будет в численном меньшинстве на одного Игрока в течение двух минут. Выбор капитана, чтобы определить Штрафное время какого Игрока будет на табло. Если они выберут B2, тогда Команда В должна поместить дополнительного Игрока на Скамейку Оштрафованных Игроков для отбывания Малого Штрафа за B2.
9	A24	5	B5	2	Команды играют в полных составах.
10	A3	5	B5 B7	5 5	Команда В играет в численном меньшинстве на одного Игрока в течение пяти минут (Выбор капитана).
11	A3 A4	55	B5 B7	5 5	Команды играют в полных составах.
12	A3	5 + 5	B5	5	Команда А в численном меньшинстве пять минут. Команда А должна поместить дополнительного Игрока на Скамейку Оштрафованных Игроков для отбывания дополнительного Большого Штрафа.
13	A3	5 + 5	B5 B7	5 5	Команды играют в полных составах.
14	A3 A4	5 + 5 5	B7	5	Команда А имеет выбор компенсировать один из двух Больших Штрафов, наложенных на A3, или просто компенсировать один A4. Если они выберут A3, им потребуется дополнительный Игрок на скамейке Оштрафованных Игроков.

ОФИЦИАЛЬНАЯ КНИГА ПРАВИЛ ИИХФ 2022/2023 – ПРИЛОЖЕНИЕ IV

СПРАВОЧНЫЕ ТАБЛИЦЫ

ТАБЛИЦА 15 – ПРАВИЛО 19 (3 из 4)

Совпадающие Штрафы (Все Штрафы наложены в одной остановке игры)

ПРИМЕР	КОМАНДА А	ШТРАФЫ	КОМАНДА В	ШТРАФЫ	ЧИСЛЕННЫЙ СОСТАВ НА ЛЬДУ
15	A3 A4	5 + 5 5	B5 B7	5 5	Команда А будет в численном меньшинстве в течение пяти минут. Выбор Команды в сокращении наложенных Больших Штрафов.
16	A3	2 + 5	B7	5	Команда А должна поместить дополнительного Игрока на Скамейку Оштрафованных Игроков для отбывания дополнительного Малого Штрафа за A3 немедленно.
17	A3	2 + 5	B5	2 + 5	Команды играют в полных составах.
18	A3	2 + 5	B5 B7	5 5	Команды будут играть 4 на 4 в течении двух (2) минута (Выбор капитана определит время какого Игрока будет установлено на табло) после чего Команда В будет играть в численном меньшинстве три (3) минуты. Команда А должна поместить дополнительного Игрока на Скамейку Оштрафованных Игроков для отбывания Малого Штрафа.
19	A3	2	B5	5	Команды играют 4 на 4.
20	A3	2 + 2	B5	5	Команды играют 4 на 4.
21	A3	5	B5 B7	2 2	Выбор капитана определит играют ли Команды 4 на 4 в течение 4 минут, а затем 4 на 5 в течение 1 минуты, или 4 на 3 в течение 2 минут, а затем 4 на 5 в течение 3 минут.
22	A3 A4	5 2	B5 B7	2 + 2 2	Обе Команды играют 4 на 4 (Время A4 и B7 не на табло).

ОФИЦИАЛЬНАЯ КНИГА ПРАВИЛ ИИХФ 2022/2023 – ПРИЛОЖЕНИЕ IV

СПРАВОЧНЫЕ ТАБЛИЦЫ

ТАБЛИЦА 15 – ПРАВИЛО 19 (4 из 4)

Совпадающие Штрафы (Все Штрафы наложены в одной остановке игры)

ПРИМЕР	КОМАНДА А	ШТРАФЫ	КОМАНДА В	ШТРАФЫ	ЧИСЛЕННЫЙ СОСТАВ НА ЛЬДУ
23	A3	2 + 5	B5	2 + 2 + 5	Команда В будет играть в численном меньшинстве две (2) минуты. Команде В потребуется дополнительный Игрок на скамейке Оштрафованных Игроков для отбывания Малого Штрафа.
24	A3 A4	2 + 5 5	B5 B7	5 5	Команда А будет играть в численном меньшинстве две (2) минуты. Команде А потребуется дополнительный Игрок на скамейке Оштрафованных Игроков для отбывания Малого Штрафа.
25	A3 A4	2 + 5 5	B5 B7	2 + 2 + 5 5 + 5	Команда В будет в численном меньшинстве либо на одного Игрока в течение семи минут или двух Игроков – одного в течение двух минут и другого в течение пяти минут (Выбор капитана).
26	A3	2 + 5 + 5	B5 B7	2 + 5 5	Команды играют в полных составах.
27	A3A4	2 + 5 5	B5	5	Команда А будет в численном меньшинстве либо на одного Игрока в течение семи минут или двух Игроков – одного в течение двух минут и другого в течение пяти минут (Выбор капитана).
28	A3	2 + 5 + 5	B 5 B 7	2 + 5 5	Команды играют в полных составах.
29	A5 A6 A7	2 5 + 5 5	B12 B13 B14	5 + 5 2 5	Команды играют в полных составах.
30	A3	2 + 10	B5	2	Команды играют 4 на 4.
31	A3	2 + 10	B5	2 + 10	Команды играют 4 на 4.
32	A3 A4	2 10	B5 B7	5 10	Команды играют 4 на 4.

СПРАВОЧНЫЕ ТАБЛИЦЫ

ТАБЛИЦА 16 – ПРАВИЛО 69

Ситуации, связанные с Блокировкой Вратаря

ОПИСАНИЕ	РЕЗУЛЬТАТ
Ситуация 1 – Вратарь в Площади Ворот	
<p>Ситуация 1А Атакующий Игрок стоит в Площади Ворот, когда шайба попадает в Площадь Ворот, а затем пересекает Линию Ворот. Он никоим образом не влияет на способность Вратаря защищать свои ворота.</p>	<p>Взятие ворот засчитывается.</p>
<p>Ситуация 1В Атакующий Игрок совершает контакт с Вратарем, однако взятия ворот с игры не происходит.</p>	<p>Игра продолжается. Нет Свистка.</p>
<p>Ситуация 1С Атакующий Игрок совершает случайный, «существенный контакт» с Вратарем и в тот же момент происходит взятие ворот.</p>	<p>Взятие ворот не засчитывается. Главный Судья при принятии своего решения может наложить соответствующий Штраф на атакующего Игрока. Объявление должно прозвучать следующим образом: «Взятие ворот не засчитывается из-за блокировки вратаря».</p>
<p>Ситуация 1D Атакующий Игрок совершает не случайный контакт с Вратарем, но взятия ворот с игры не происходит.</p>	<p>Главный Судья при принятии своего решения должен наложить соответствующий Штраф на атакующего Игрока.</p>
<p>Ситуация 1Е Атакующий Игрок совершает не случайный контакт с Вратарем, и в тот же момент происходит взятие ворот.</p>	<p>Взятие ворот не засчитывается. Главный Судья при принятии своего решения должен наложить соответствующий Штраф на атакующего Игрока. Блокировка Вратаря.</p>

СПРАВОЧНЫЕ ТАБЛИЦЫ

ТАБЛИЦА 16 – ПРАВИЛО 69

Ситуации, связанные с Блокировкой Вратаря

ОПИСАНИЕ	РЕЗУЛЬТАТ
Ситуация 2 – Вратарь За Пределами Площади Ворот	
Ситуация 2 А Атакующий Игрок совершает случайный контакт с Вратарем, однако взятия ворот игры не происходит.	Игра продолжается. Нет Свистка.
Ситуация 2 В Атакующий Игрок совершает случайный контакт с Вратарем, и в тот же момент происходит взятие ворот.	Взятие ворот засчитывается.
Ситуация 2 С Атакующий Игрок совершает не случайный контакт с Вратарем, но взятия ворот с игры не происходит.	Главный Судья при принятии своего решения должен наложить соответствующий Штраф на атакующего Игрока.
Ситуация 2 D Атакующий Игрок совершает не случайный контакт с Вратарем, и в тот же момент происходит взятие ворот.	Взятие ворот не засчитывается. Главный Судья при принятии своего решения должен наложить соответствующий Штраф на атакующего Игрока.
Ситуация 3 – Игрок с силой направляет другого Игрока во Вратаря, находящегося в или за пределами Площади Ворот.	
Ситуация 3 А Атакующий Игрок, приложив разумные усилия, чтобы избежать контакта, случайно совершает контакт с Вратарем в момент взятия ворот.	Взятие ворот засчитывается.

СПРАВОЧНЫЕ ТАБЛИЦЫ

ТАБЛИЦА 16 – ПРАВИЛО 69

Ситуации, связанные с Блокировкой Вратаря

ОПИСАНИЕ	РЕЗУЛЬТАТ
Ситуация 3 – Игрок с силой направляет другого Игрока во Вратаря, находящегося в или за пределами Площади Ворот.	
<p>Ситуация 3 В</p> <p>Контакт атакующего Игрока с Вратарем не является случайным, и атакующий Игрок, по мнению Главного Судьи, не предпринял разумных усилий, чтобы избежать такого контакта. Однако, взятие ворот не происходит с игры.</p>	<p>Главный Судья при принятии своего решения должен наложить соответствующий Штраф на атакующего Игрока.</p>
<p>Ситуация 3 С</p> <p>Контакт атакующего Игрока с Вратарем не является случайным, и атакующий Игрок, по мнению Главного Судьи, не предпринял разумных усилий, чтобы избежать такого контакта в момент взятия ворот.</p>	<p>Взятие ворот не засчитывается.</p> <p>Главный Судья при принятии своего решения должен наложить соответствующий Штраф на атакующего Игрока.</p>
<p>Ситуация 3 D</p> <p>Атакующий Игрок, своими действиями, пихает, толкает или совершает противоправные действия против защищающегося соперника, направляя его во Вратаря в момент взятия ворот.</p>	<p>Взятие ворот не засчитывается.</p> <p>Главный Судья при принятии своего решения должен наложить соответствующий Штраф на атакующего Игрока.</p>
Ситуация 4 – Борьба за свободную шайбу с Вратарем в или за пределами Площади Ворот.	
<p>Ситуация 4 А</p> <p>Атакующий Игрок совершает случайный контакт с Вратарем, когда оба они пытаются сыграть в свободную шайбу в момент взятия ворот.</p>	<p>Взятие ворот засчитывается.</p>

ОФИЦИАЛЬНАЯ КНИГА ПРАВИЛ ИИХФ 2022/2023 – ПРИЛОЖЕНИЕ IV

СПРАВОЧНЫЕ ТАБЛИЦЫ

ТАБЛИЦА 16 – ПРАВИЛО 69

Ситуации, связанные с Блокировкой Вратаря

ОПИСАНИЕ	РЕЗУЛЬТАТ
Ситуация 4 – Борьба за свободную шайбу с Вратарем в или за пределами Площади Ворот.	
<p>Ситуация 4 В</p> <p>Атакующий Игрок совершает не случайный контакт с Вратарем, когда оба они пытаются сыграть в свободную шайбу в момент взятия ворот.</p>	<p>Взятие ворот не засчитывается.</p> <p>Главный Судья при принятии своего решения должен наложить соответствующий Штраф на атакующего Игрока.</p>
Ситуация 5 – Ситуации, связанные с лишением Вратаря обзора	
<p>Ситуация 5 А</p> <p>Атакующий Игрок прокатывается перед Вратарем по верхней кромке Площади Ворот и в то же время происходит взятие ворот. Атакующий Игрок остается в движении и не сохраняет значительного положения в Площади Ворот перед Вратарем.</p>	<p>Взятие ворот засчитывается.</p>
<p>Ситуация 5 В</p> <p>Атакующий Игрок прокатывается перед Вратарем, довольно глубоко в Площади Ворот и в то же время происходит взятие ворот. Атакующий Игрок остается в движении и, по мнению Главного Судьи, сохраняет значительное расположение в Площади Ворот, снижая способность Вратаря защитить свои ворота.</p>	<p>Взятие ворот не засчитывается.</p> <p>Объявление должно звучать следующее: «Взятие ворот не засчитывается, вследствие создания помехи вратарю».</p>

СПРАВОЧНЫЕ ТАБЛИЦЫ

ТАБЛИЦА 16 – ПРАВИЛО 69

Ситуации, связанные с Блокировкой Вратаря

ОПИСАНИЕ	РЕЗУЛЬТАТ
<p>Ситуация 5 С</p> <p>Атакующий Игрок прокатывается перед Вратарем, за пределами Площади Ворот и в то же время происходит взятие ворот. Атакующий Игрок остается в движении и снижает способность Вратаря защищать свои ворота.</p>	<p>Взятие ворот засчитывается.</p>
<p>Ситуация 5 D</p> <p>Атакующий Игрок располагает себя в Площади Ворот, чтобы заслонить обзор Вратарю и снизить его способность защищать свои ворота, и происходит взятие ворот.</p>	<p>Взятие ворот не засчитывается.</p> <p>Объявление должно звучать следующее: «Взятие ворот не засчитывается, вследствие создания помехи вратарю».</p>
<p>Ситуация 5 E</p> <p>Атакующий Игрок располагает себя по линии Площади Ворот или вне Площади Ворот, чтобы заслонить обзор Вратарю и снизить его способность защищать свои ворота, и происходит взятие ворот.</p>	<p>Взятие ворот засчитывается.</p>
<p>Ситуация 6 – Вытеснение Вратаря</p>	
<p>Ситуация 6 А</p> <p>Вратарь вступает в контакт с атакующим Игроком, чтобы занять позицию в Площади Ворот, и атакующий Игрок немедленно предоставляет ему место. Взятие ворот не происходит в процессе игры.</p>	<p>Игра продолжается и свисток не дается.</p>

СПРАВОЧНЫЕ ТАБЛИЦЫ

ТАБЛИЦА 16 – ПРАВИЛО 69

Ситуации, связанные с Блокировкой Вратаря

ОПИСАНИЕ	РЕЗУЛЬТАТ
Ситуация 6 – Вытеснение Вратаря	
<p>Ситуация 6 В</p> <p>Вратарь вступает в контакт с атакующим Игроком, чтобы занять позицию в Площади Ворот, а атакующий Игрок не уступает ему место, однако взятие ворот не происходит в процессе игры. Возможно нарушение правил, принятие решения Главного Судьи о наложении Штрафа зависит от степени контакта и степени противоборства с атакующим Игроком, а также от того, действительно ли Вратарь пытался занять позицию.</p>	<p>Главный Судья при принятии своего решения должен наложить соответствующий Штраф на атакующего Игрока. Этот Игрок «играет с огнем» находясь в Площади Ворот.</p>
<p>Ситуация 6 С</p> <p>Вратарь вступает в контакт с атакующим Игроком в Площади Ворот, чтобы занять позицию, и атакующий Игрок немедленно освобождает ему место в момент взятия ворот. Даже если атакующий Игрок немедленно покидает свое расположение, контакт снижает способность Вратаря защищать свои ворота.</p>	<p>Взятие ворот не засчитывается.</p> <p>Объявление должно звучать следующее: «Взятие ворот не засчитывается, вследствие создания помехи вратарю».</p>
<p>Ситуация 6 D</p> <p>Вратарь вступает в контакт с атакующим Игроком, чтобы занять позицию в Площади Ворот, а атакующий Игрок отказывается освободить место в момент взятия ворот.</p>	<p>Взятие ворот не засчитывается.</p> <p>Малый Штраф не налагается (только отмена взятия ворот). Объявление должно звучать следующее: «Взятие ворот не засчитывается, вследствие создания помехи вратарю».</p>

СПРАВОЧНЫЕ ТАБЛИЦЫ

ТАБЛИЦА 16 – ПРАВИЛО 69

Ситуации, связанные с Блокировкой Вратаря

ОПИСАНИЕ	РЕЗУЛЬТАТ
Ситуация 6 – Вытеснение Вратаря	
<p>Ситуация 6 E</p> <p>Вратарь намеренно инициирует контакт с атакующим Игроком, кроме как в ситуации необходимой для того, чтобы занять позицию в Площади Ворот, или, другими словами, действует, чтобы создать ненужный контакт с атакующим Игроком.</p>	<p>Главный Судья, вынося свое решение, должен наложить соответствующий Штраф на Вратаря.</p>
<p>Ситуация 6 F</p> <p>Вратарь вступает в контакт с атакующим Игроком, чтобы занять позицию в Площади Ворот, используя чрезмерную силу или действует таким образом, что заслуживает наложение Штрафа, а атакующий Игрок отказывается уступить ему место в момент взятия ворот.</p>	<p>Главный Судья, вынося свое решение, должен наложить соответствующий Штраф/Штрафы на Вратаря и/или атакующего Игрока. Этим, Главный Судья дал бы четко понять Игрокам и болельщикам, что он наложил Штрафы до того, как шайба попала в сетку ворот, и, таким образом, игра была остановлена и, взятие ворот не может быть засчитано.</p>
<p>Ситуация 6 G</p> <p>Вратарь вступает в контакт с атакующим Игроком, чтобы занять позицию в Площади Ворот, используя чрезмерную силу или действует таким образом, что заслуживает наложение Штрафа, и атакующий Игрок покидает Площадь Ворот в момент взятия ворот.</p>	<p>Взятие ворот не засчитывается.</p> <p>Кроме того, Главный Судья, вынося свое решение, должен наложить соответствующий Штраф на вратаря. Это пример, когда атакующий Игрок помешал Вратарю выполнить свою работу, находясь в Площади Ворот. Объявление должно быть таким: «Взятие ворот не засчитывается из-за блокировки Вратаря» (плюс объявление Штрафа вратаря)».</p>

СПРАВОЧНЫЕ ТАБЛИЦЫ

ТАБЛИЦА 16 – ПРАВИЛО 69

Ситуации, связанные с Блокировкой Вратаря

ОПИСАНИЕ	РЕЗУЛЬТАТ
Ситуация 6 – Вытеснение Вратаря	
Ситуация 7 – Контакт с Вратарем	
<p>Ситуация 7 А Атакующий Игрок инициирует контакт с Вратарем, в или за пределами Площади Ворот, таким образом, что за это полагается наложение Штрафа (например, «врезается» во Вратаря).</p>	<p>Главный Судья, вынося свое решение, должен наложить соответствующий Штраф на атакующего Игрока.</p>
<p>Ситуация 7 В Атакующий Игрок находится в Площади Ворот и прилагает все усилия, чтобы покинуть Площадь Ворот, а Вратарь инициирует контакт, чтобы сымитировать нарушение и выпросить наложение Штрафа. В процессе игры взятия ворот не происходит.</p>	<p>Это симуляция и Малый Штраф должен быть наложен на Вратаря (Симуляция / Приукрашивание)</p>
<p>Ситуация 7 С Защищающийся Игрок направляет шайбу в свои ворота, в то время как атакующий Игрок совершает контакт с Вратарем.</p>	<p>Взятие ворот не засчитывается. В дополнение ко всему Главный Судья, при принятии своего решения, должен наложить соответствующий Штраф на атакующего Игрока.</p>
<p>Ситуация 7 D Защищающийся Игрок направляет шайбу в свои ворота, в то время как атакующий Игрок стоит в Площади Ворот. Атакующий Игрок не влияет на способность Вратаря защитить ворота.</p>	<p>Взятие ворот засчитывается.</p>

СПРАВОЧНЫЕ ТАБЛИЦЫ

ТАБЛИЦА 16 – ПРАВИЛО 69

Ситуации, связанные с Блокировкой Вратаря

**Правило 69 Блокировка / Помехи Вратарю – Определение «Релевантного
Случайного Контакта»**

Существенный Случайный Контакт

Наличие одновременно этих трех описанных действий и будет считаться «Существенным Контактom»

**Место Контакта**

В каком месте (Тело Вратаря или снаряжения) был произведен контакт? Важна ли точка соприкосновения для выполнения оборонительных функций вратаря

Сила Контакта

С какой силой и эффективностью был осуществлен контакт с вратарем? Применение силы было эффективным, чтобы дезорганизовать соответственно защитные функции вратаря.

Время Контакта

В какой момент произошел контакт Вратарем? Имел ли Вратарь возможность перестроиться и сыграть на своей позиции?

ОФИЦИАЛЬНАЯ КНИГА ПРАВИЛ ИИХФ 2022/2023 – ПРИЛОЖЕНИЕ IV

СПРАВОЧНЫЕ ТАБЛИЦЫ

ТАБЛИЦА 17 – ПРАВИЛО 84 ДОПОЛНИТЕЛЬНЫЙ ПЕРИОД (ОВЕРТАЙМ)

Действующие Штрафы Перед Началом Дополнительного Периода (Овертайма) – Игры Круговой Системы или Предварительного Этапа.

ПРИМЕР	ВРЕМЯ В 3 ^{ЕМ} ПЕРИОДЕ	КОМАНДА А	КОМАНДА В	КОММЕНТАРИИ
1	19:30	A5 – 2	B17 – 2	Штрафное время снимается с табло по окончании третьего Периода, и Команды начинают дополнительный Период (Овертайм), играя три (3) на три (3). При первой остановке игры, следующей после окончания Штрафов, Оштрафованных Игроков выпускают со Скамейки Оштрафованных Игроков.
2	19:10 19:50	A5 – 2 A7 – 2	B17 – 2	Команды начнут Дополнительный Период (Овертайм), играя три (3) на четыре (4). Штрафное время A5 и B17 снимается с табло. При первой остановке игры, следующей после окончания Штрафов A5 и B17, этих Игроков выпускают со Скамейки Оштрафованных Игроков.
3	19:10 19:25 19:40	A5 – 2 A7 – 2	B17 – 2	Команды начнут Дополнительный Период (Овертайм), играя три (3) на четыре (4). По мере обычного окончания Штрафного времени, Оштрафованные Игроки будут возвращаться на лед. При непрерывной игре численный состав на льду может оказаться Пять (5) на пять (5). Однако, численный состав на льду будет приведен в соответствие в следующей остановке игры.

ОФИЦИАЛЬНАЯ КНИГА ПРАВИЛ ИИХФ 2022/2023 – ПРИЛОЖЕНИЕ IV

СПРАВОЧНЫЕ ТАБЛИЦЫ

ТАБЛИЦА 17 – ПРАВИЛО 84 ДОПОЛНИТЕЛЬНЫЙ ПЕРИОД (ОВЕРТАЙМ)

Действующие Штрафы Перед Началом Дополнительного Периода (Овертайма) – Игры Круговой Системы или Предварительного Этапа.

ПРИМЕР	ВРЕМЯ В 3 ^{ЕМ} ПЕРИОДЕ	КОМАНДА А	КОМАНДА В	КОММЕНТАРИИ
4	19:10 19:30 19:40	A5 – 2 A7 – 2	B17 – 2 B36 – 2	Дополнительный Период (Овертайм) начнется с численным составом три (3) на три (3). Штрафы A5 и B17 снимаются с табло. В случае остановки игры, следующей после окончания Штрафов A5 и B17, эти Игроки должны быть выпущены со Скамейки Оштрафованных Игроков. По мере того, как истекают Штрафы A7 и B36, численный состав на льду может достичь четыре (4) на четыре (4). В следующей остановке игры численность должна быть приведена в соответствие к игре три (3) на три (3).
5	19:10 19:20 19:30 19:50	A5 – 2 A7 – 2	B17 – 2 B36 – 2	Дополнительный Период (Овертайм) начнется игрой три (3) на три (3). По мере обычного окончания Штрафов, Оштрафованные Игроки будут возвращаться на лед. При непрерывной игре численный состав на льду может оказаться 5 на 5. Однако, численный состав на льду будет приведен в соответствие в следующей остановке игры либо к четыре (4) на три (3) или три (3) на три (3), в зависимости от ситуации в конкретной остановке игры.

ОФИЦИАЛЬНАЯ КНИГА ПРАВИЛ ИИХФ 2022/2023 – ПРИЛОЖЕНИЕ IV

СПРАВОЧНЫЕ ТАБЛИЦЫ

ТАБЛИЦА 17 – ПРАВИЛО 84 ДОПОЛНИТЕЛЬНЫЙ ПЕРИОД (ОВЕРТАЙМ)

Штрафы, наложенные в Дополнительном Периоде (Овертайме)

ПРИМЕР	ВРЕМЯ В ДОП. ПЕРИОДЕ (ОМЕРТАЙМЕ)	КОМАНДА А	КОМАНДА В	ЧИСЛЕННЫЙ СОСТАВ НА ЛЬДУ
1	00:30	A23 – 2		Команда А – 3 Игрока Команда В – 4 Игрока
	01:00		B17 – 2	Команда А – 3 Игрока Команда В – 3 Игрока
	01:30	A7 – 2		Команда А – 3 Игрока Команда В – 4 Игрока

Как только Команда А получает свой второй Малый Штраф, каждая Команда должна добавить по одному Игроку к своему численному составу на льду. Если Штраф А23 по окончании приведет численный состав на льду обратно к игре четыре (4) на четыре (4) и произойдет последующая остановка игры, численный состав на льду должен быть скорректирован на игру три (3) на три (3) в этот момент.

Однако, если произойдет остановка игры после истечения срока действия Штрафа В17 (но до истечения срока действия Штрафа А7), численный состав на льду должен быть скорректирован на игру четыре (3) на три (4).

Если в игре не будет остановки до тех пор, пока обе Команды не вернуться к игре в пять Хоккеистов каждая, в следующей остановке игры численный состав на льду должен быть скорректирован обратно к игре три (3) на три (3).

Приложение - V

ТЕХНИЧЕСКИЕ ТРЕБОВАНИЯ

ОФИЦИАЛЬНАЯ КНИГА ПРАВИЛ ИИХФ 2022/2023 – ПРИЛОЖЕНИЕ V

ТЕХНИЧЕСКИЕ ТРЕБОВАНИЯ И ОБЕСПЕЧЕНИЕ

Консультационная поддержка и Соответствующее решение для Видеопросмотра и Запроса Тренера. В зависимости от технического обеспечения и поддержки (количество и расположение камер, системы связи и размещение персонала) используются следующие варианты технического обеспечения:

ТЕХНИЧЕСКОЕ ОБЕСПЕЧЕНИЕ И ОПИСАНИЕ	ПРАВИЛО 37 - ВИДЕОПРОСМОТР	ПРАВИЛО 38 – ЗАПРОС ТРЕНЕРА
<p>ВАРИАНТ 1 – ПОЛНОЕ ОБЕСПЕЧЕНИЕ Полный монтаж технологического оборудования и наличие в полном объеме процесса Видеопросмотра. Быстрый и компетентный просмотр всех игровых ситуаций и доступность консультаций Судьям на льду.</p> <p>ПРОСМОТР ШТРАФОВ НА ЛЬДУ Главный Судья, сам принимает решение воспользоваться ли Видео Системой, чтобы подтвердить наложение Двойного Малого, Большого или Матч - Штрафа – Правила → Правила 18.4, 20.6, 21.5</p>	<p>ГЛАВНЫЕ СОРЕВНОВАНИЯ ИИХФ Консультант по Видеопросмотру будет просматривать нижеперечисленные ситуации в соответствии с → Правилом 37. В случае принятия неправильного решения он сообщает об этом Главному Судье.</p> <p>A. Пересечение шайбой линии ворот B. Сдвиг каркаса ворот C. Окончание времени D. Отчетливый Удар Ногой E. Взятие ворот любой частью тела F. Взятие ворот в результате отскока шайбы от Судьи G. Взятие ворот высокоподнятой клюшкой вышеперекладины ворот H. Шайба попала в ворота правильным образом I. Попадание шайбы в сетку ворот как кульминация непрерывной игры J. Выполнение Штрафного Броска с соблюдением правил.</p>	<p>Тренер имеет право опротестовать следующие ситуации в соответствии с → Правилом 38:</p> <p>A. Не зафиксированное, возможно, Положение «Вне Игры» перед взятием ворот. B. Не зафиксированная остановка игры в Зоне Атаки, перед взятием ворот. C. Ситуации со взятием ворот, сопряженные с возможной блокировкой вратаря.</p>
<p>ВАРИАНТ 2 – ЧАСТИЧНОЕ ОБЕСПЕЧЕНИЕ Полный монтаж технологического оборудования и наличие в полном объеме процесса Видеопросмотра. Быстрый и компетентный просмотр некоторых игровых ситуаций и доступность консультаций Судьям на льду.</p> <p>НЕТ ПРОСМОТРА ШТРАФОВ НА ЛЬДУ Нет возможности просмотра наложенных Двойного Малого, Большого и Матч-Штрафов (вследствие ограниченных технических возможностей этот пункт осуществить невозможно).</p>	<p>СОРЕВНОВАНИЯ ИИХФ Консультант по Видеопросмотру будет просматривать нижеперечисленные ситуации в соответствии с → Правилом 37. В случае принятия неправильного решения он сообщает об этом Главному Судье.</p> <p>A. Пересечение шайбой линии ворот B. Сдвиг каркаса ворот C. Окончание времени D. Отчетливый Удар Ногой E. Взятие ворот любой частью тела F. Взятие ворот в результате отскока шайбы от Судьи G. Взятие ворот высокоподнятой клюшкой вышеперекладины ворот H. Шайба попала в ворота правильным образом I. Попадание шайбы в сетку ворот как кульминация непрерывной игры J. Выполнение Штрафного Броска с соблюдением правил.</p>	<p>Тренер имеет право опротестовать следующие ситуации в соответствии с → Правилом 38:</p> <p>A. Не зафиксированное, возможно, Положение «Вне Игры» перед взятием ворот. B. Не применимо. (вследствие ограниченных технических возможностей этот пункт осуществить невозможно). C. Ситуации со взятием ворот, сопряженные с возможной блокировкой вратаря.</p>

ОФИЦИАЛЬНАЯ КНИГА ПРАВИЛ ИИХФ 2022/2023 – ПРИЛОЖЕНИЕ V

ТЕХНИЧЕСКИЕ ТРЕБОВАНИЯ И ОБЕСПЕЧЕНИЕ

ТЕХНИЧЕСКОЕ ОБЕСПЕЧЕНИЕ И ОПИСАНИЕ	ПРАВИЛО 37 - ВИДЕОПРОСМОТР	ПРАВИЛО 38 – ЗАПРОС ТРЕНЕРА
<p>ВАРИАНТ 3 – ОГРАНИЧЕННОЕ ОБЕСПЕЧЕНИЕ Ограниченный монтаж технологического оборудования и наличие в полном объеме процесса Видеопросмотра. Быстрый и компетентный просмотр некоторых игровых ситуаций и доступность консультаций Судьям на льду.</p> <p>НЕТ ПРОСМОТРА ШТРАФОВ НА ЛЬДУ Нет возможности просмотра на льду наложенных Двойного Малого, Большого и Матч-Штрафов (вследствие ограниченных технических возможностей этот пункт осуществить невозможно).</p>	<p>СОРЕВНОВАНИЕ ИИХФ Консультант по Видеопросмотру будет просматривать нижеперечисленные ситуации в соответствии с →Правилом 37. В случае принятия неправильного решения он сообщает об этом Главному Судье.</p> <p>A. Пересечение шайбой линии ворот B. Сдвиг каркаса ворот C. Окончание времени D. Отчетливый Удар Ногой E. Взятие ворот любой частью тела F. Взятие ворот в результате отскока шайбы от Судьи G. Взятие ворот высокоподнятой клюшкой выше перекладины ворот H. Шайба попала в ворота правильным образом I. Попадание шайбы в сетку ворот как кульминация непрерывной игры J. Выполнение Штрафного Броска с соблюдением правил.</p>	<p>Тренер имеет право опротестовать следующие ситуации в соответствии с → Правилом 38:</p> <p>A. Не применяется (вследствие ограниченных технических возможностей этот пункт осуществить невозможно). B. Не применяется (вследствие ограниченных технических возможностей этот пункт осуществить невозможно). C. Ситуации со взятием ворот, связанные с возможной блокировкой вратаря.</p>
<p>ВАРИАНТ 4 – ОГРАНИЧЕННОЕ ОБЕСПЕЧЕНИЕ Ограниченный монтаж технологического оборудования и наличие ограниченных возможностей Видеопросмотра. Быстрый и компетентный просмотр игровых ситуаций, связанных с возможной блокировкой вратаря и доступность консультаций Судьям на льду.</p> <p>НЕТ ПРОСМОТРА ШТРАФОВ НА ЛЬДУ Нет возможности просмотра на льду наложенных Двойного Малого, Большого и Матч-Штрафов.</p>	<p>СОРЕВНОВАНИЯ ИИХФ Консультант по Видеопросмотру будет просматривать нижеперечисленные ситуации в соответствии с →Правилом 37. В случае принятия неправильного решения он сообщает об этом Главному Судье.</p> <p>A. Пересечение шайбой линии ворот B. Сдвиг каркаса ворот C. Окончание времени D. Отчетливый Удар Ногой E. Взятие ворот любой частью тела F. Взятие ворот в результате отскока шайбы от Судьи G. Взятие ворот высокоподнятой клюшкой выше перекладины ворот H. Шайба попала в ворота правильным образом I. Попадание шайбы в сетку ворот как кульминация непрерывной игры J. Выполнение Штрафного Броска с соблюдением правил. K. Взятие ворот связанные с возможной блокировкой вратаря. Консультант по Видеопросмотрам вмешивается только в том случае, если Главный Судья(судьи) вынесет очевидное неправильное решение.</p>	<p>Тренерский Запрос в соответствии с →Правилом 38 не применим.</p> <p>В связи с недоступностью Тренерского Запроса, Главный Судья свободен самостоятельно проверить возможную «Блокировку Вратаря» с помощью видеопросмотра.</p>

ОФИЦИАЛЬНАЯ КНИГА ПРАВИЛ ИИХФ 2022/2023 – ПРИЛОЖЕНИЕ V

ТЕХНИЧЕСКИЕ ТРЕБОВАНИЯ И ОБЕСПЕЧЕНИЕ

ТЕХНИЧЕСКОЕ ОБЕСПЕЧЕНИЕ И ОПИСАНИЕ	ПРАВИЛО 37 - ВИДЕОПРОСМОТР	ПРАВИЛО 38 – ЗАПРОС ТРЕНЕРА
<p>ВАРИАНТ 5 – ОГРАНИЧЕННОЕ ОБЕСПЕЧЕНИЕ Ограниченный монтаж технологического оборудования и нет в наличии Видеопросмотра. Никаких консультаций для Судей на льду не предусмотрено.</p> <p>НЕТ ПРОСМОТРА ШТРАФОВ НА ЛЬДУ Нет возможности просмотра на льду наложенных Двойного Малого, Большого и Матч-Штрафов.</p>	<p>СОРЕВНОВАНИЯ ИИХФ Самостоятельно принимаются решения в соответствии с →Правилом 37.</p> <p>A. Пересечение шайбой линии ворот B. Сдвиг каркаса ворот C. Окончание времени D. Отчетливый Удар Ногой E. Взятие ворот любой частью тела F. Взятие ворот в результате отскока шайбы от Судьи G. Взятие ворот высокоподнятой клюшкой выше перекладины ворот H. Шайба попала в ворота правильным образом I. Попадание шайбы в сетку ворот как кульминация непрерывной игры J. Выполнение Штрафного Броска с соблюдением правил. K. Взятие ворот связанные с возможной блокировкой вратаря.</p>	<p>Запрос Тренера в соответствии с →Правилом 38 не применим.</p> <p>В связи с недоступностью Запроса Тренера Главный Судья свободен самостоятельно проверить возможную «Блокировку Вратаря» с помощью Видеопросмотра.</p>
<p>ВАРИАНТ 6 – ВИДЕОПРОСМОТРА НЕТ Нет смонтированного технологического оборудования и нет в наличии Видеопросмотра. Никаких консультаций для Судей на льду не предусмотрено.</p>	<p>Главный Судья не имеет возможности проверить и просмотреть ситуации в соответствии с →Правилом 37.</p> <p>Тем не менее, Главный Судья может свободно проконсультироваться со своими коллегами, судьями на льду, для принятия окончательного решения. Чтобы проверить, пересекла ли шайба линию ворот, можно также проконсультироваться с Судьей за Воратами.</p>	<p>Запрос Тренера в соответствии с →Правилом 38 не применим.</p>

Приложение - VI

ИНФОГРАФИКА

ИНФОГРАФИКА

РАЗМЕРЫ ИГРОВОЙ ПЛОЩАДКИ 60x30

→ ПРАВИЛО 1.2

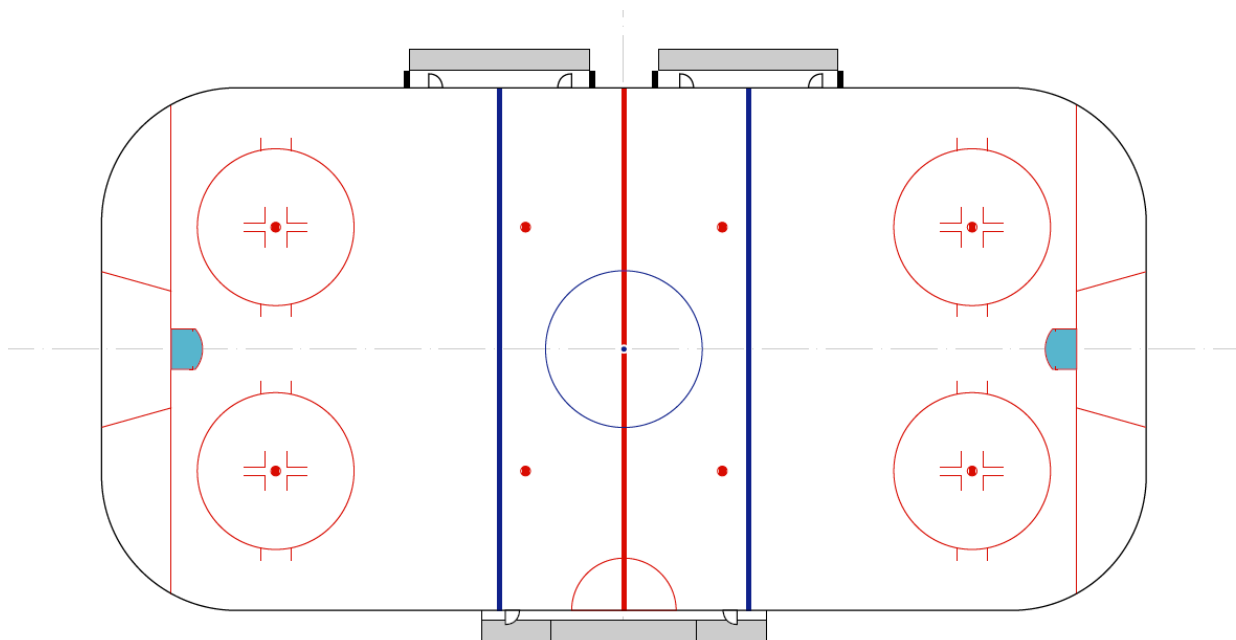

РАЗМЕРЫ ИГРОВОЙ ПЛОЩАДКИ 60x26

→ ПРАВИЛО 1.2

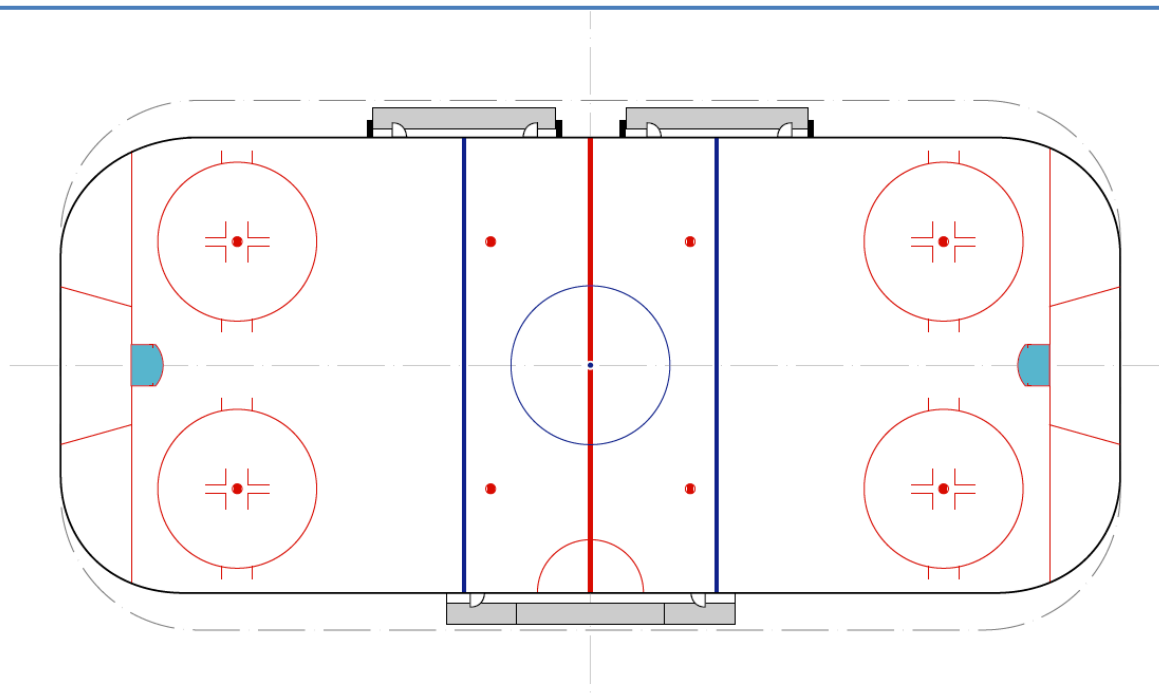

ВСЕ ИЗМЕРЕНИЯ В СМ

ИНФОГРАФИКА

ИГРОВАЯ ПЛОЩАДКА И ОБОЗНАЧЕНИЯ

→ ПРАВИЛО 1.1

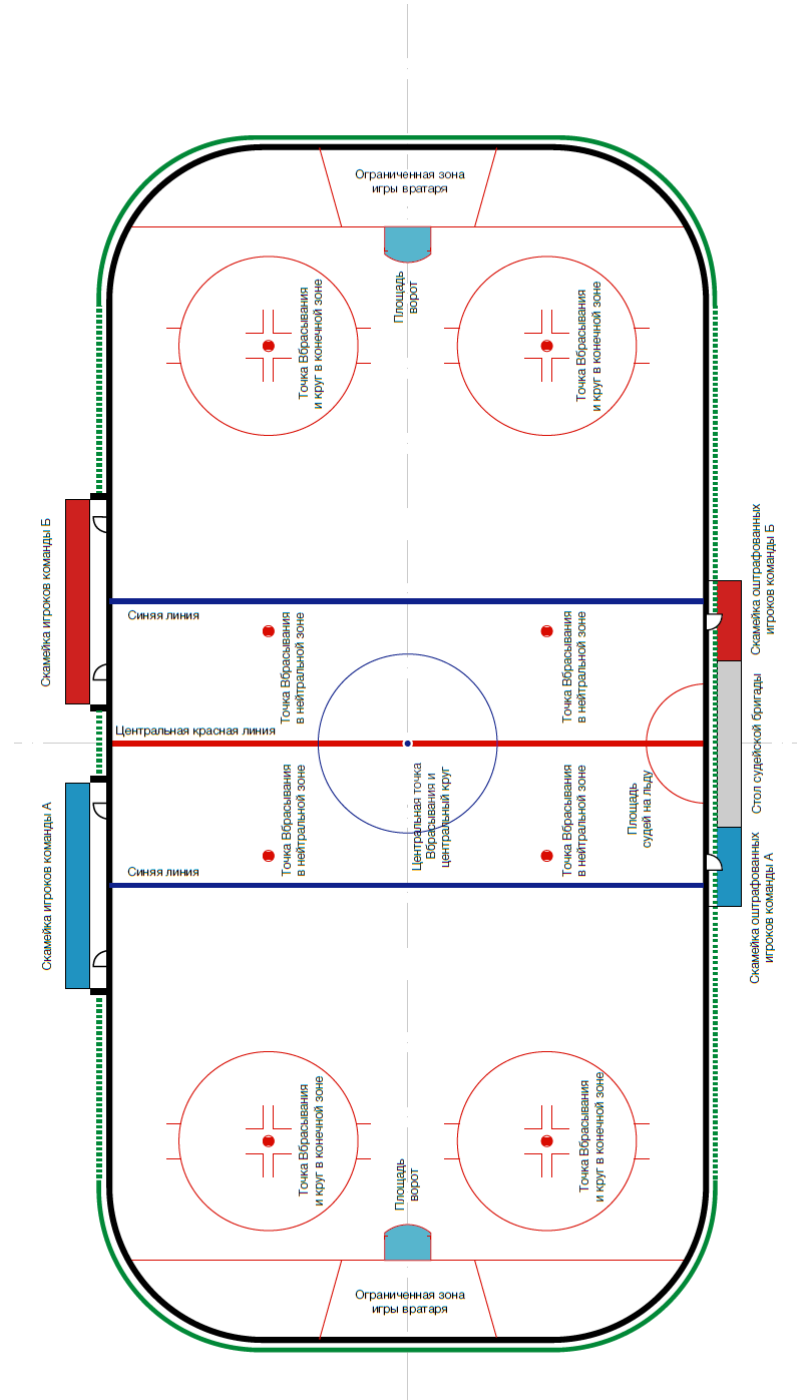

ОФИЦИАЛЬНАЯ КНИГА ПРАВИЛ ИИХФ 2022/2023 – ПРИЛОЖЕНИЕ VI

ИНФОГРАФИКА

ИГРОВАЯ ПЛОЩАДКА И СКАМЕЙКИ

→ ПРАВИЛО 1.2, 1.3, 3.0

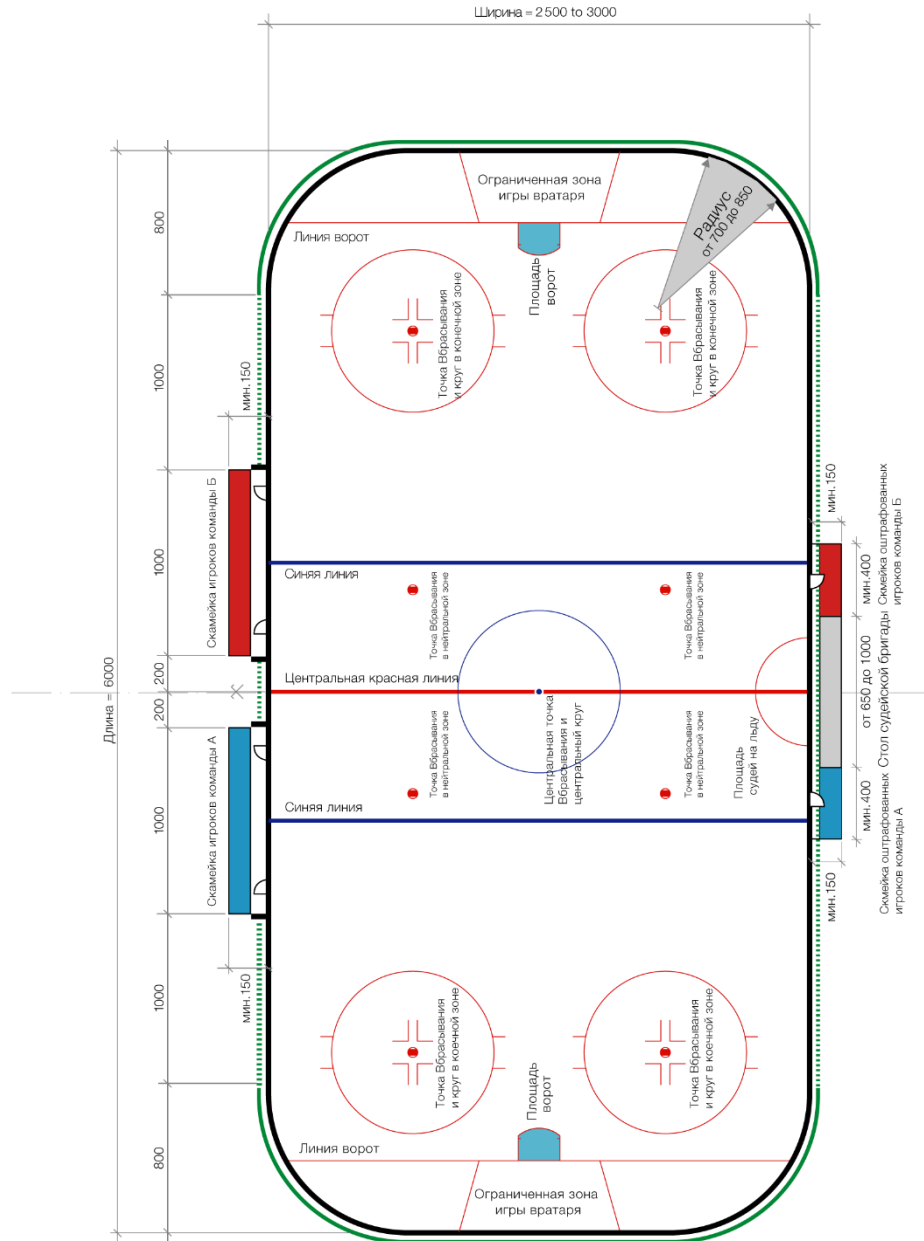

ОФИЦИАЛЬНАЯ КНИГА ПРАВИЛ ИИХФ 2022/2023 – ПРИЛОЖЕНИЕ VI

ИНФОГРАФИКА

ИГРОВАЯ ПЛОЩАДКА И ЛИНИИ

→ ПРАВИЛО 1.5, 1.7, 1.8, 1.9

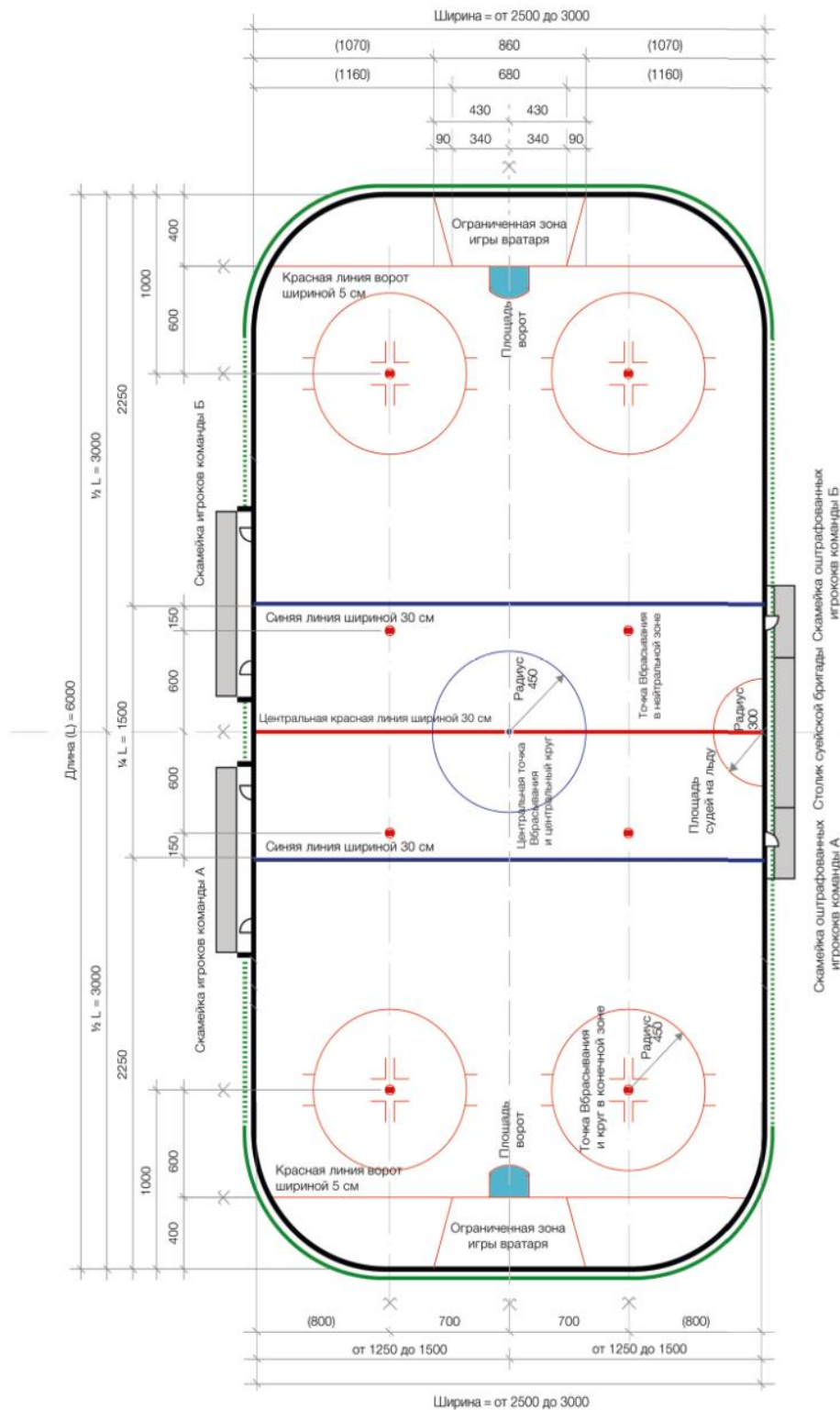

ВСЕ ИЗМЕРЕНИЯ В CM

ИНФОГРАФИКА

ДЕЛЕНИЕ ЛЕДОВОЙ ПОВЕРХНОСТИ

→ ПРАВИЛО 1.6

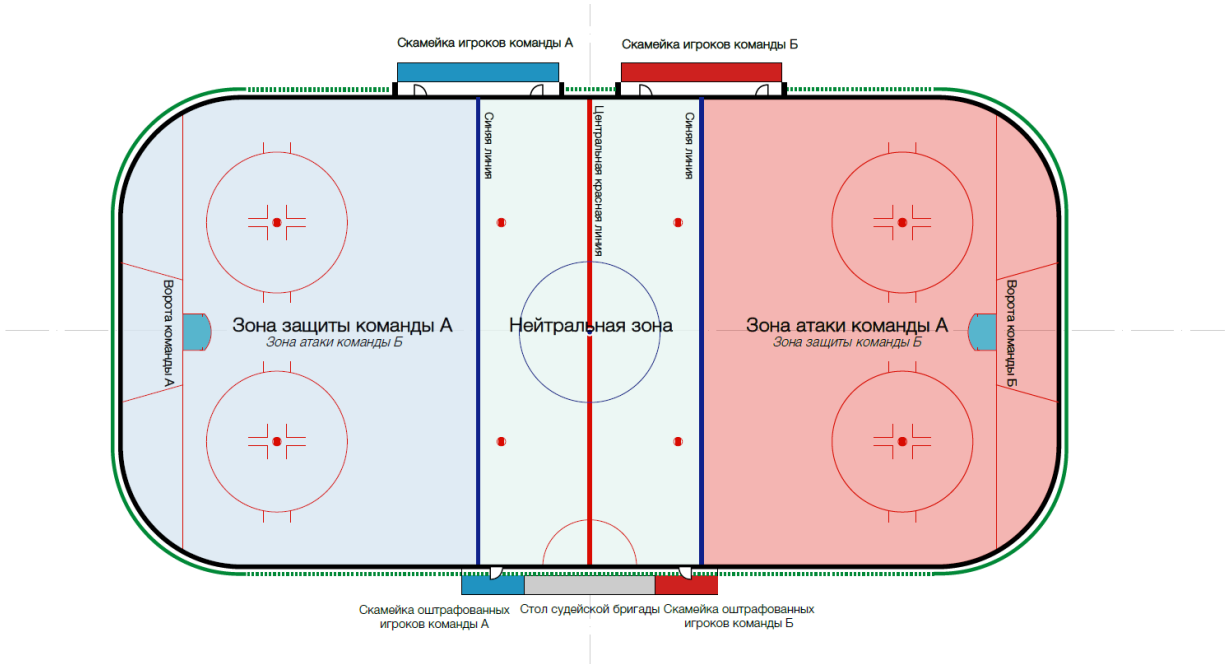

ЗОНА ЗАМЕНЫ ИГРОКОВ

→ ПРАВИЛО 74

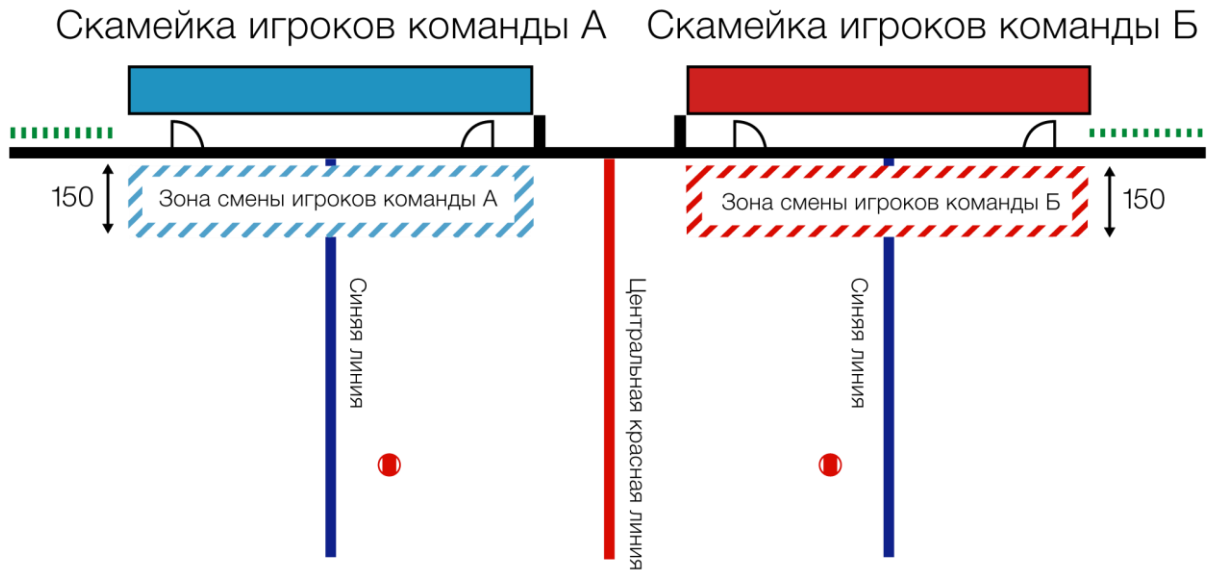

ВСЕ ИЗМЕРЕНИЯ В СМ

ИНФОГРАФИКА

ЦЕНТРАЛЬНАЯ ТОЧКА ВБРАСЫВАНИЯ И ЦЕНТРАЛЬНЫЙ КРУГ → ПРАВИЛО 1.9

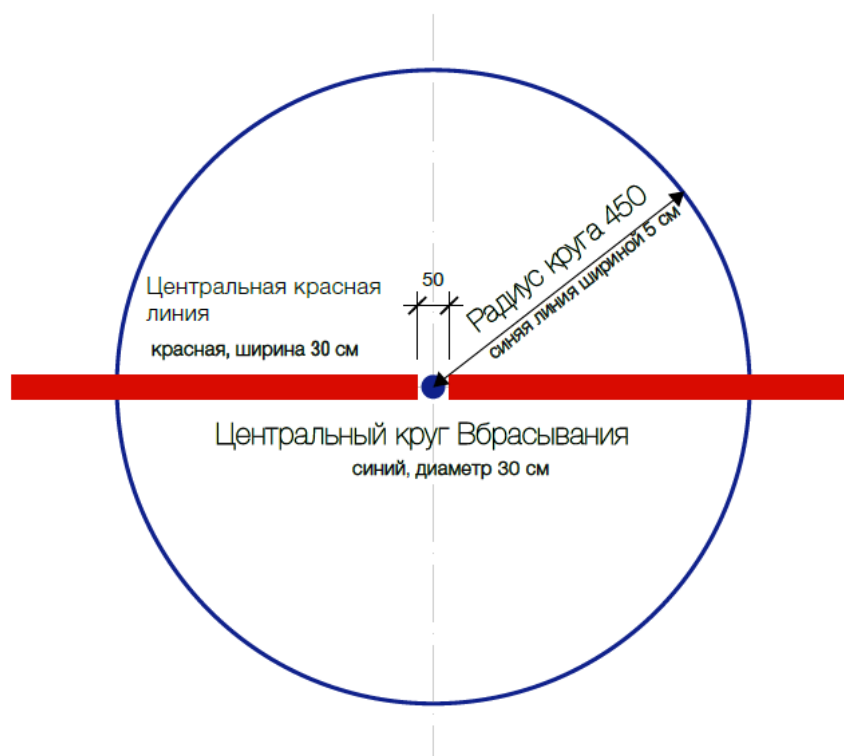

ТОЧКА ВБРАСЫВАНИЯ И КРУГ ВБРАСЫВАНИЯ В КОНЕЧНОЙ ЗОНЕ → ПРАВИЛО 1.9

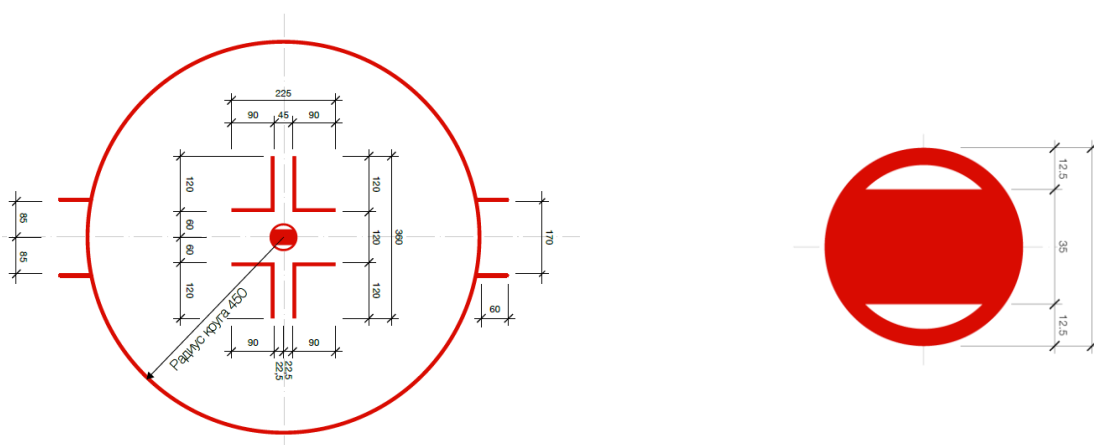

ИНФОГРАФИКА

ПЛОЩАДЬ ВОРОТ И ОГРАНИЧЕННАЯ ЗОНА ИГРЫ ВРАТАРЯ → ПРАВИЛО 1.7, 1.8

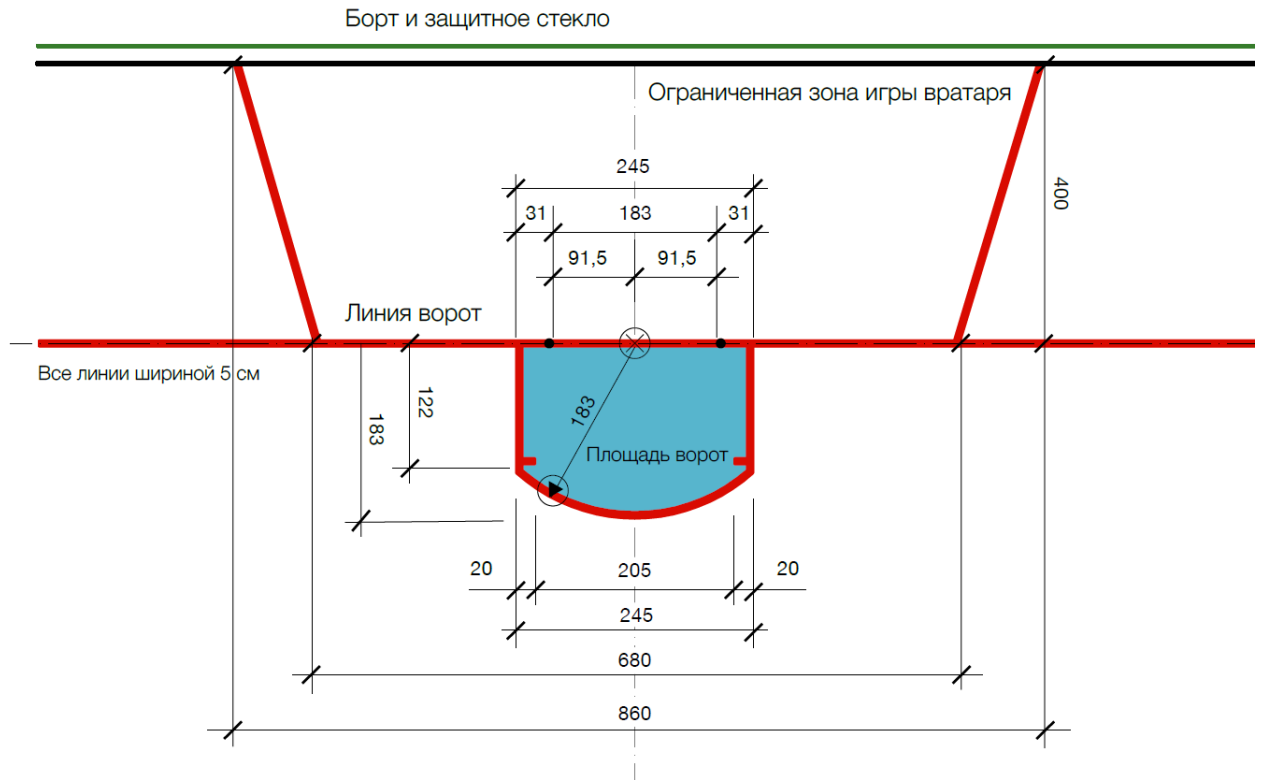

ПЛОЩАДЬ ВОРОТ В ПРОЕКЦИИ → ПРАВИЛО 1.7

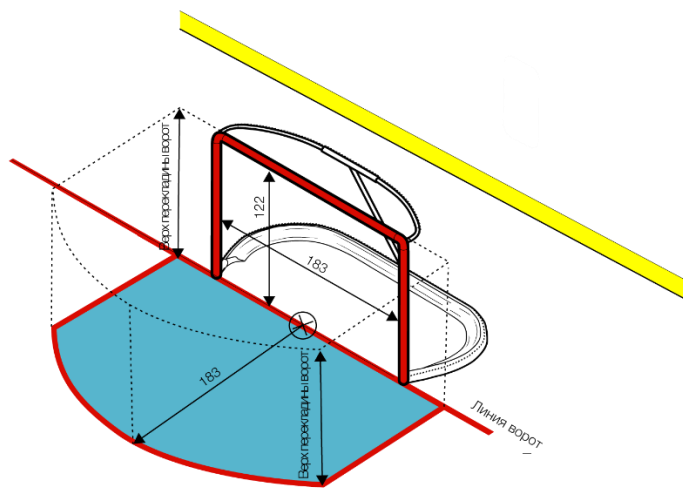

ВСЕ ИЗМЕРЕНИЯ В СМ

ИНФОГРАФИКА

СЕТКА НА ВОРОТАХ

→ ПРАВИЛО 2.1, 2.2

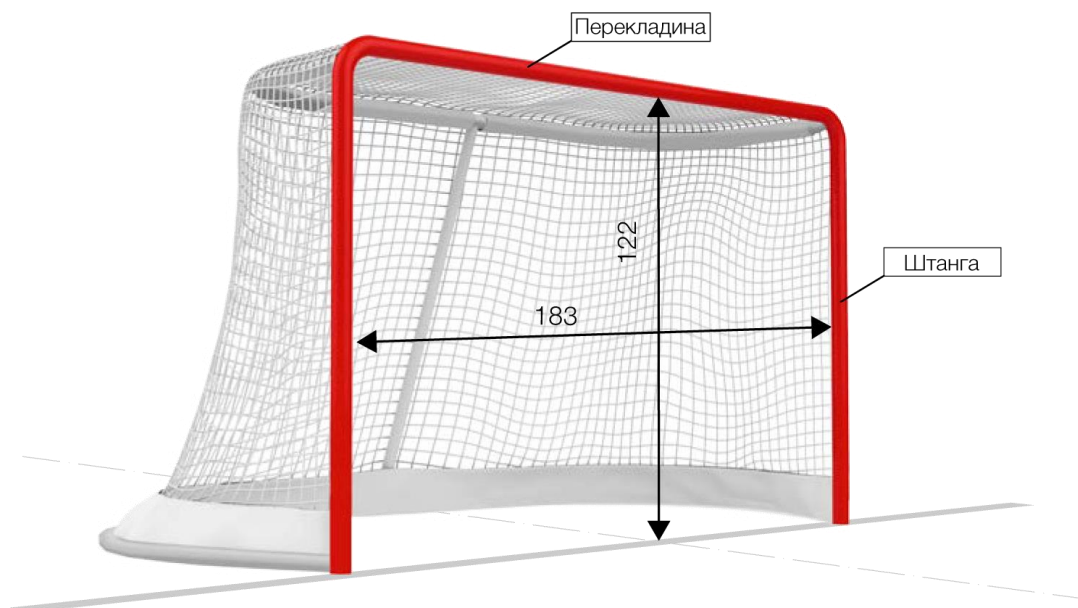

ВЫСОКОПОДНЯТАЯ КЛЮШКА

→ ПРАВИЛО 37.5, 60, 80

По отношению к плечу игрока

Правила 60, 80

По отношению к перекладине

Правило 37.5

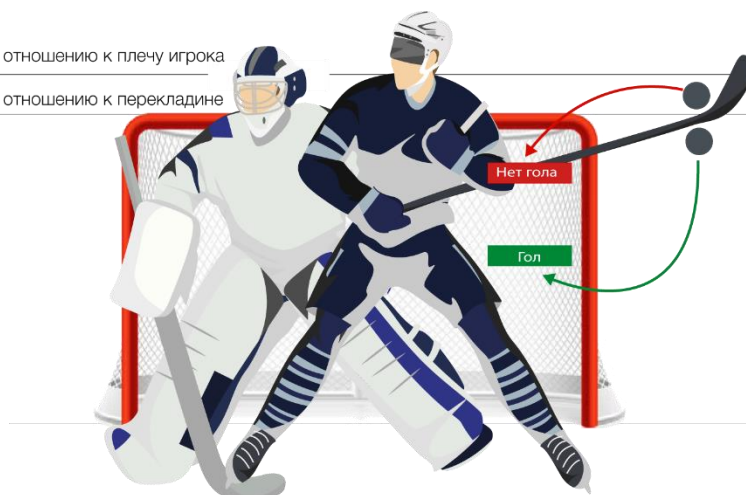

Правило 60 ИГРА ВЫСОКО ПОДНЯТОЙ КЛЮШКОЙ
Высоко поднятой клюшкой считается та, которая находится выше уровня плеч соперника.

Правило 80 ИГРА ПО ШАЙБЕ ВЫСОКО ПОДНЯТОЙ КЛЮШКОЙ
Определяющим фактором при игре высоко поднятой клюшкой является место, где шайба соприкасается с клюшкой, по отношению к нормальной высоте плеч игрока.

Правило 37.5 УДАР ПО ШАЙБЕ ВЫСОКО ПОДНЯТОЙ КЛЮШКОЙ
Определяющим фактором при игре высоко поднятой клюшкой является место, где шайба соприкасается с клюшкой, по отношению к уровню перекладины ворот.

ВСЕ ИЗМЕРЕНИЯ В СМ

ИНФОГРАФИКА

БОРТА И ЗАЩИТНОЕ СТЕКЛО, ЗАЩИТНАЯ СЕТКА

→ ПРАВИЛО 1.3, 1.4

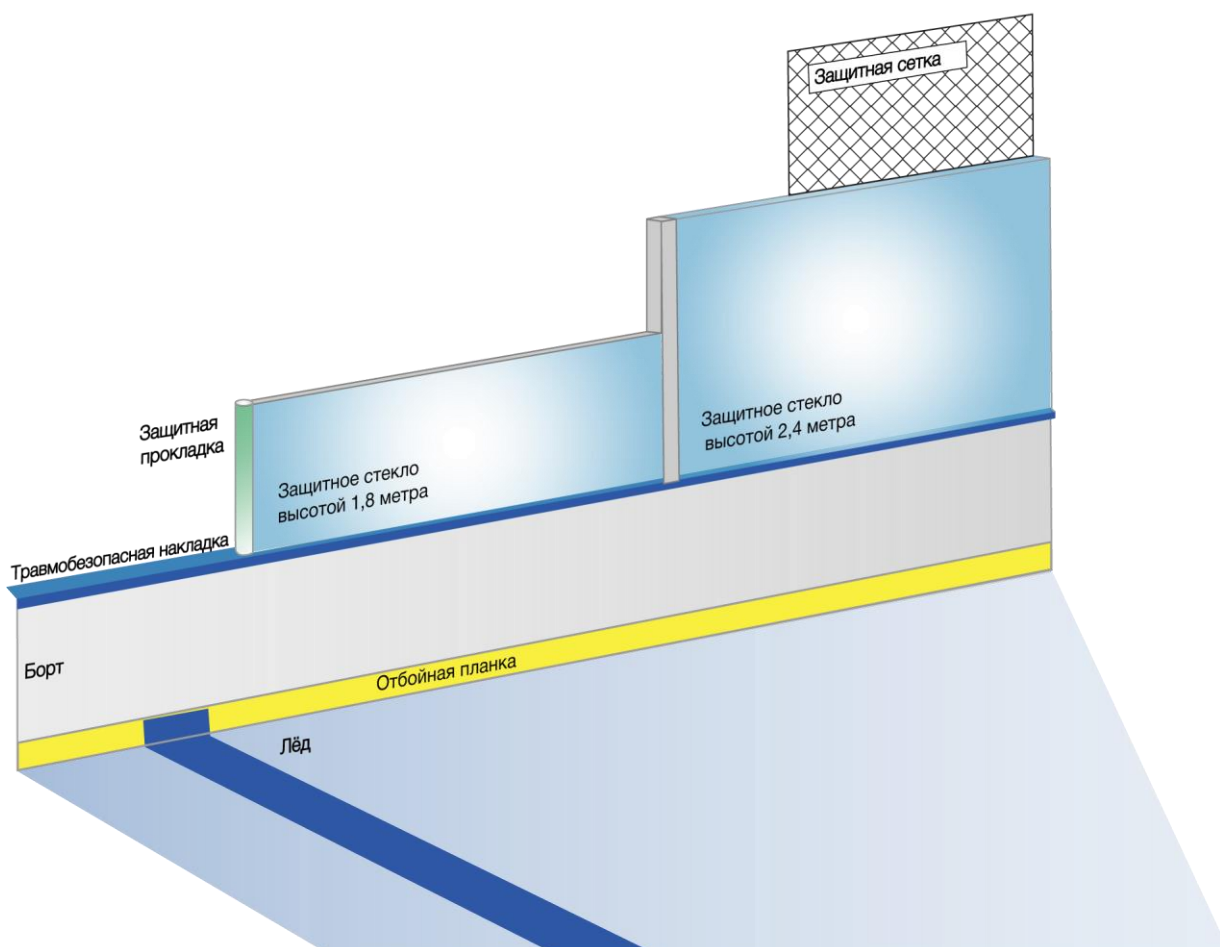

ВСЕ ИЗМЕРЕНИЯ В СМ

МЕЖДУНАРОДНАЯ ФЕДЕРАЦИЯ ХОККЕЯ ИИХФ

Brandschenkestrasse 50, PO-Box

8027 Цюрих, Швейцария

Телефон +41 44 562 22 00

E-mail office@iihf.com

www.IIHF.com

